



control electronics

spido

Istructions et recommandations pour l'installateur

COMPANY
WITH QUALITY SYSTEM
CERTIFIED BY DNV
ISO 9001



APRE
OPEN
OUVRE
FFNET
ABRE
OTWIERA



CHIUDE
CLOSE
FERME
SCHLIEßT
CIERRA
ZAMYKA



3

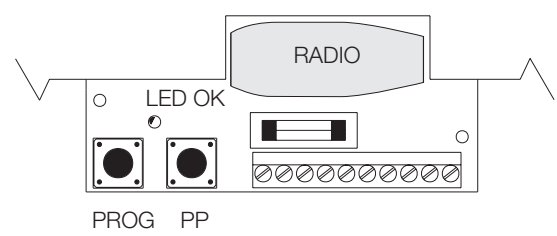

4

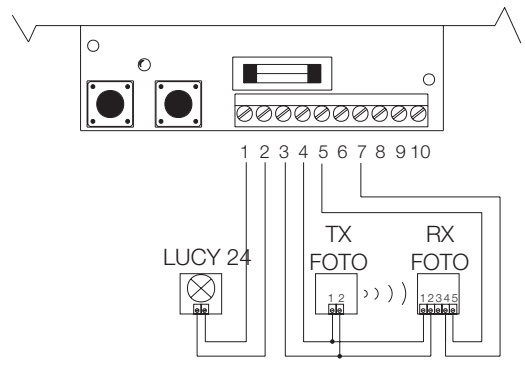

5a

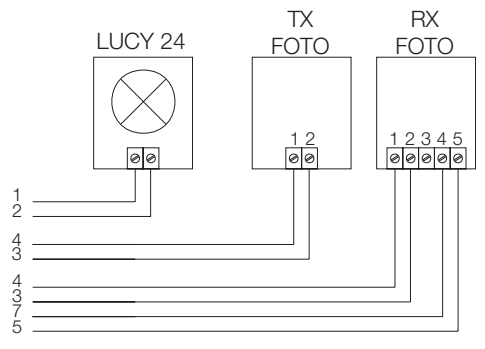

5b

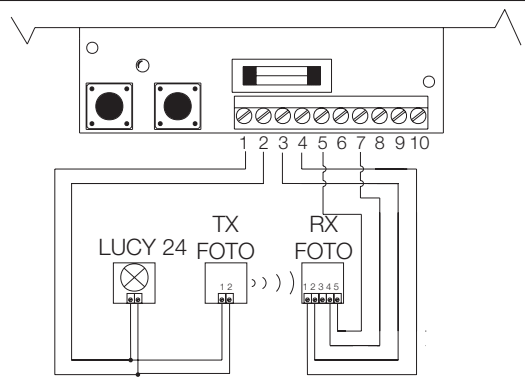

6a

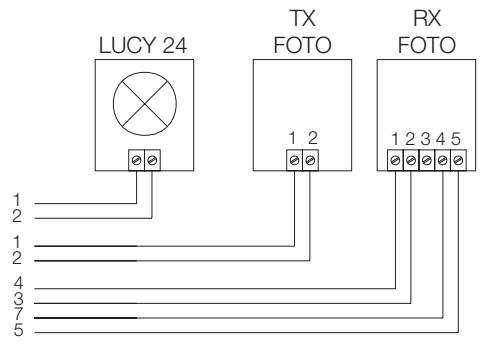

6b

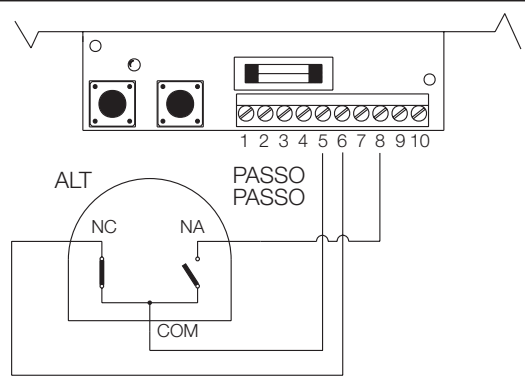

7a

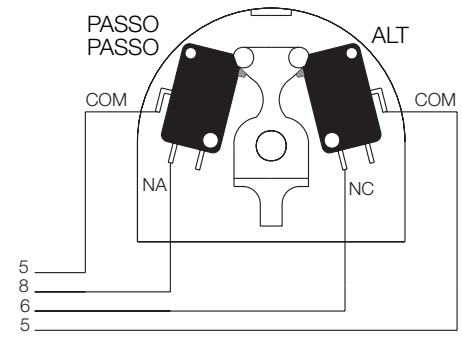

7b

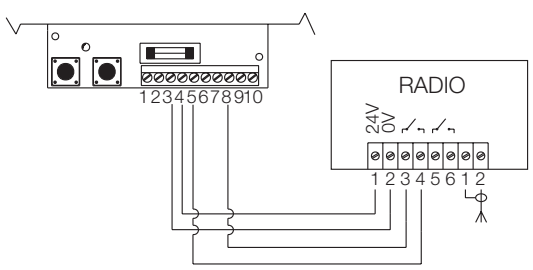

8a

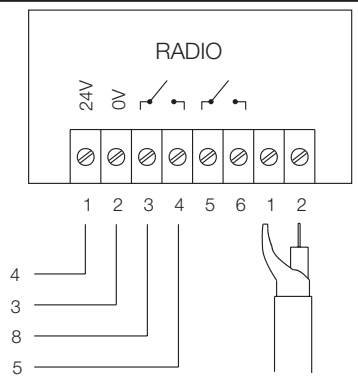

8b

spido

table des matières

Indice:	page		page		
1	Description du produit	27	4	Programmation	31
2	Installation	27	4.1	Programmation du temps de pause	31
2.1	Contrôles préliminaires	27	4.2	Programmation de la sensibilité ampèremétrique	31
2.2	Installation typique	28	4.3	Programmation du mode "photo-test"	32
2.3	Connexions électriques	28	5	Essai de fonctionnement	32
2.3.1	Schéma électrique	29	6	Maintenance	33
2.3.2	Description des connexions	29	6.1	Mise au rebut	33
2.3.3	Notes sur les connexions	29	7	Que faire si...	33
2.3.4	Photo-test	30	8	Caractéristiques techniques	33
2.3.5	Vérification des connexions	30	Appendice:		
3	Fonctions programmables	30		Récepteur radio SMXI	34
3.1	Fonctions pré-programmées	31			

Recommandations

⚠ Ce manuel est destiné exclusivement au personnel technique qualifié pour l'installation.

Aucune information contenue dans ce fascicule ne peut être considérée comme intéressante pour l'utilisateur final!

Ce manuel se réfère à l'opérateur SP6000 et ne doit pas être utilisé pour d'autres produits.

L'armoire de commande est destinée à l'actionnement des opérateurs électromécaniques pour l'automatisation de portes sectionnelles ou basculantes, toute autre utilisation est impropre et donc interdite par la réglementation en vigueur.

Nous conseillons de lire attentivement toutes les instructions, au moins une fois, avant de procéder à l'installation.

1) Description du produit:

L'armoire de commande de l'opérateur SP6000 est adaptée pour l'ouverture et la fermeture de portes sectionnelles, basculantes à contrepoids, basculantes à ressorts, actionnées par des opérateurs électromécaniques équipés de moteurs fonctionnant à 24 Vcc.

La carte comprend un système pour le contrôle de la force développée par le moteur, à travers la mesure du courant absorbé.

Ce système permet de reconnaître d'éventuels obstacles au cours du mouvement normal (protection anti-écrasement).

La sensibilité est réglable dans la phase de programmation.

Pour faciliter l'identification des composants de l'armoire de commande, la **Fig. 1a** représente les composants les plus significatifs.

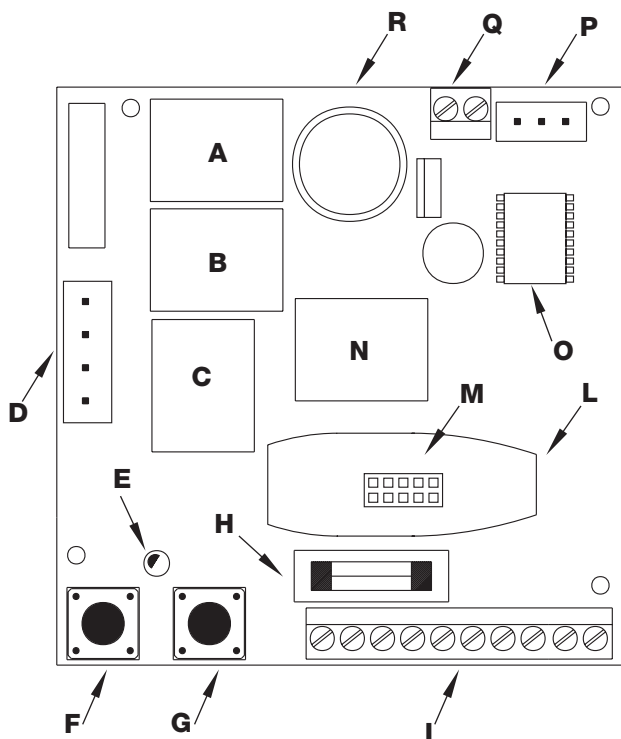

Description

- A** Relais manoeuvre de fermeture (FERME)
- B** Relais manoeuvre d'ouverture (OUVRE)
- C** Relais changement de vitesse (RAPIDE)
- D** Connecteur pour transformateur
- E** LED OK
- F** Touche de programmation (PROG)
- G** Touche Pas-à-Pas (PP)
- H** Fusible de basse tension (2A) rapide
- I** Bornier de connexion entrées et sorties
- L** Boîtier récepteur radio
- M** Connecteur pour récepteur radio
- N** Relais sortie clignotant/ "Photo-test"
- O** Micro-contrôleur
- P** Connecteur pour microinterrupteurs de fin de course
- Q** Bornier de connexion du moteur
- R** Éclairage automatique

1a

2) Installation

⚠ Nous rappelons que les automatismes de portes et de portails doivent être installés exclusivement par du personnel technique qualifié et dans le plein respect des normes. Suivre attentivement les recommandations données dans le chapitre "Recommandations pour l'installateur".

2.1) Contrôles préliminaires

Avant toute opération, vérifier que tout le matériel est adapté à l'installation et conforme à ce qui est prévu par les normes. En plus de la vérification de tous les points indiqués dans les "Recommandations pour l'installateur", nous indiquons dans cette partie une liste des contrôles spécifiques pour l'opérateur SP6000.

- Vérifier la robustesse et la consistance mécanique de la porte, le respect des espaces de dégagement et des distances minimums.
- La ligne d'alimentation doit être protégée par un interrupteur magnétothermique et par un interrupteur différentiel.

- Alimenter l'armoire de commande en branchant la fiche électrique incorporée au produit. S'il se révèle nécessaire de prolonger le câble, utiliser un câble de 3 x 1,5 mm².
- Pour les connexions de la partie à très basse tension de sécurité, utiliser des câbles d'une section minimum de 0,25 mm². Utiliser des câbles blindés si la longueur dépasse 30 m en mettant le blindage à la terre seulement du côté de l'armoire.

2.2) Installation typique

Pour préciser certains termes et certains aspects d'un automatisme pour portes, nous donnons un exemple typique d'installation sur une porte sectionnelle et sur une porte basculante.

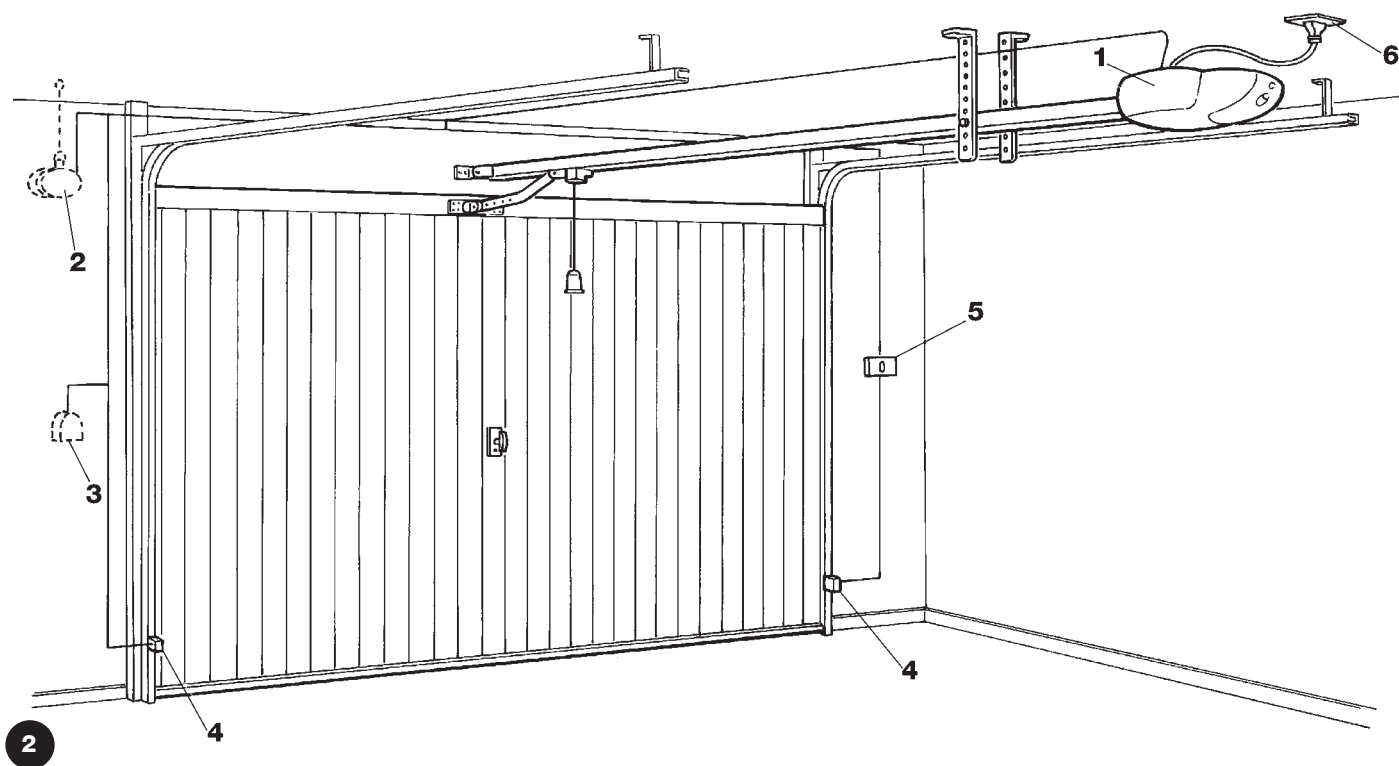

Description

La description se réfère à l'installation typique visible à la **Fig. 2**.

1. SP6000.
2. Clignotant avec antenne incorporée (placé à l'extérieur)
3. Sélecteur à clé ou clavier à code (placé à l'extérieur); à connecter à l'entrée Pas-à-Pas
4. Paire de photocellules; à connecter à l'entrée photo
5. Touches de commande; à connecter à l'entrée Pas-à-Pas et halte
6. Fiche d'alimentation.

2.3) Connexions électriques

⚠ Pour garantir la sécurité de l'installateur et pour éviter d'endommager les composants, quand on effectue les connexions électriques ou qu'on branche le récepteur radio, l'armoire de commande doit absolument être éteinte.

- Les entrées des contacts de type NF (Normalement Fermé), quand elles ne sont pas utilisées, doivent être shuntées avec "commun 24V" (sauf les entrées des photocellules, pour plus de précisions voir la fonction photo-test).
- S'il y a plusieurs contacts NF pour la même entrée, il faut les connecter en série.
- Les entrées des contacts de type NO (Normalement Ouvert), quand elles ne sont pas utilisées, doivent être laissées libres.
- S'il y a plusieurs contacts NO pour la même entrée, il faut les connecter en parallèle.
- Les contacts doivent absolument être de type mécanique et libres de toute puissance. Les connexions à étages type "PNP", "NPN", "Open Collector", etc., ne sont pas admises.

2.3.1) Schéma électrique

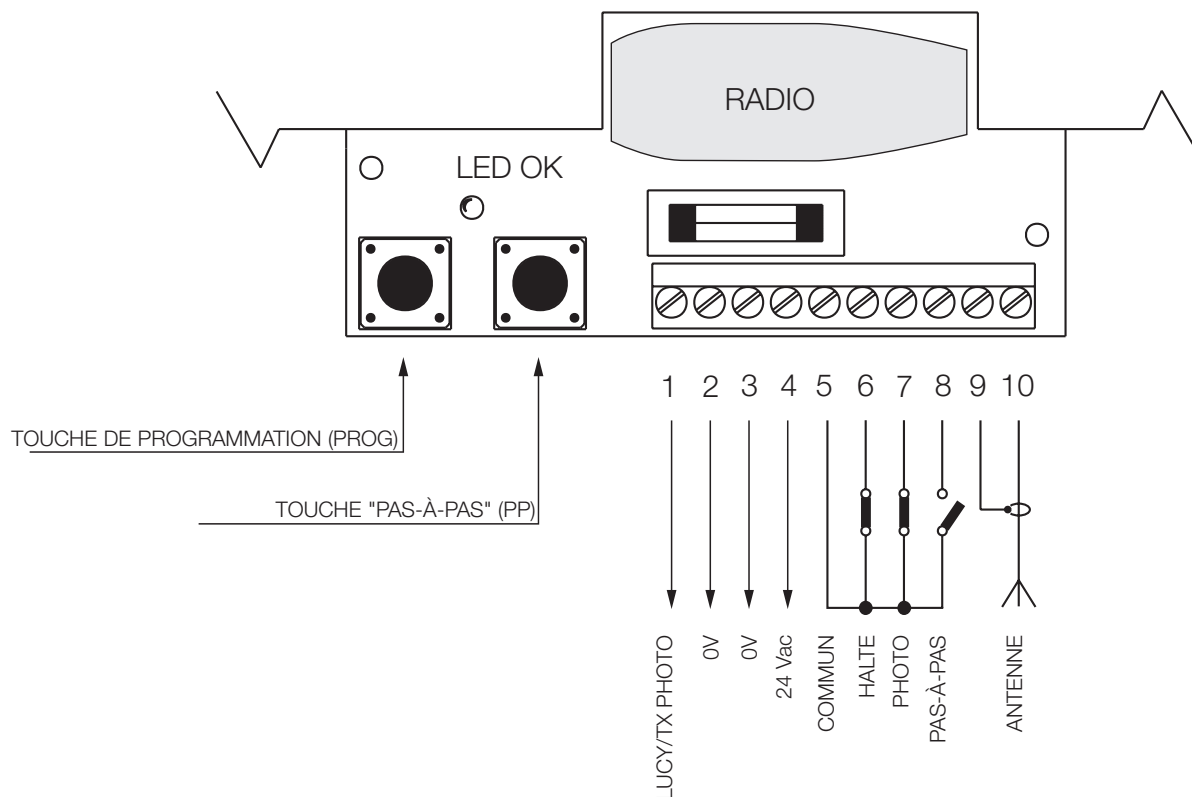

2.3.2) Description des connexions

Nous donnons ci-après une brève description des connexions possibles de l'armoire de commande vers l'extérieur.

Bornes	Fonctions	Description
1-2	LUCY/TX photo	Sortie auxiliaire (24 Vca). À cette sortie il est possible de connecter le clignotant LUCY 24 Vca (courant alternatif - avec puissance maximum de la lampe 25 W) et l'émetteur des photocellules si la fonction photo-test est programmée (voir Fig. 6a-6b).
3-4	24 VCA	Sortie 24 Vca (courant alternatif) pour alimentation services (photocellules, Radio, etc.) maximum 200 mA.
5-6	Halte	Entrée avec fonction de halte (urgence, blocage ou sécurité extrême). De type NF
5-7	Photo	Entrée pour dispositifs de sécurité (photocellules, barres palpeuses). De type NF.
5-8	Pas-à-Pas	Entrée de commande avec fonctionnement cyclique (OUVRE - STOP - FERME - STOP), la touche PP (réf. G, Fig. 1a) active cette entrée
9-10	Antenne	Entrée pour l'antenne du récepteur radio en option.

2.3.3) Notes sur les connexions

La plupart des connexions sont extrêmement simples, pour une bonne part il s'agit de connexions directes à un seul utilisateur ou contact.

Les figures qui suivent donnent quelques exemples de connexion des dispositifs extérieurs.

Fig. 5: Connexion clignotant et photocellules avec Photo-test désactivé

Fig. 6: Connexion clignotant et photocellules avec Photo-test activé

Fig. 7: Connexion sélecteur à clé

Fig. 8: Connexion radio extérieure

(Se référer aux dessins sur la couverture)

2.3.4) Photo-test

L'armoire de commande du SP6000 dispose de la fonction de Photo-test. Cette fonction constitue une excellente solution en termes de fiabilité pour les dispositifs de sécurité et permet d'atteindre, en ce qui concerne l'ensemble armoire + dispositifs de sécurité, la "catégorie 2" selon la norme UNI EN 954-1 (éd. 12/1998). À chaque fois qu'une manœuvre est commandée, tous les dispositifs de sécurité sont contrôlés et la manœuvre commence uniquement si le test est positif.

Tout cela n'est possible que si l'on emploie une configuration particulière pour les connexions des dispositifs de sécurité, en pratique l'alimentation des émetteurs des photocellules "TX" est séparée de celle des récepteurs "RX".

N.B.: avec le Photo-test actif, l'émetteur des photocellules est alimenté uniquement durant la manœuvre.

2.3.5) Vérification des connexions

⚠ Les prochaines opérations vous porteront à agir sur des circuits sous tension, certaines parties sont soumises à la tension de secteur et donc TRÈS DANGEREUSES! Faites très attention à ce que vous faites et N'OPÉREZ JAMAIS SEULS!

Une fois que les connexions prévues pour l'automatisme sont terminées, on peut passer à la phase de vérification.

- Alimenter l'armoire de commande et vérifier que la led ok (diode électroluminescente) clignote rapidement pendant quelques secondes.
- Vérifier que la tension présente sur les bornes 3-4, 3-6, 3-7 est de 24 Vca et de 0 Vca sur les bornes 3-8; si les valeurs sont différentes, couper immédiatement le courant et vérifier plus attentivement les connexions et la tension d'alimentation.
- Après le clignotement rapide initial, la led ok signale le fonctionnement correct de l'armoire de commande par un clignotement régulier toutes les secondes. Quand il y a une variation sur les entrées, la lrd ok effectue un double clignotement rapide en signalant ainsi que l'entrée a été reconnue. Quand les photocellules

sont traversées par un obstacle, la led ok doit effectuer un double clignotement rapide ainsi que lorsque l'entrée halte est désactivée.

- Effectuer un essai avec la porte déconnectée du moteur en lui faisant faire un cycle court en ouverture et en fermeture, en pressant la touche de Pas-à-Pas pour vérifier que les parties mécaniques fonctionnent correctement (la première manœuvre effectuée après l'alimentation est toujours ouvre). À la fin du cycle, accrocher de nouveau la porte au chariot de la chaîne.
- On peut passer ensuite au positionnement des glissières des microinterrupteurs de fin de course visibles dans la **Fig. 3**.

Presser la touche de Pas-à-Pas puis vérifier que la porte effectue l'ouverture. Presser la touche de Pas-à-Pas quand la porte se trouve à 1 cm du point d'ouverture, en arrêtant la manœuvre, puis positionner la glissière du microinterrupteur de fin de course d'ouvre au niveau du bord du couvercle. Presser de nouveau la touche de Pas-à-Pas puis vérifier que la porte effectue la fermeture. Presser la touche de Pas-à-Pas quand la porte est à 1 cm du point de fermeture, en arrêtant la manœuvre, et positionner la glissière du microinterrupteur de fin de course ferme, au niveau du bord du couvercle.

3) Fonctions programmables:

L'armoire de commande dispose de deux touches qui permettent de programmer divers modes de fonctionnement pour rendre l'installation plus adaptée aux exigences de l'utilisateur et plus sûr dans les différentes conditions d'utilisation.

L'armoire de commande prévoit 2 modes de fonctionnement semi-automatique et automatique.

Fonctionnement "Semi-automatique"

Avec ce mode, une impulsion de commande sur l'entrée Pas-à-Pas permet le mouvement alternativement en ouverture et en fermeture suivant la séquence OUVRE - STOP - FERME - STOP.

Fonctionnement "Automatique"

Avec ce mode de fonctionnement, après une manœuvre d'ouverture, il y a une pause d'une durée programmée (à travers le réglage du temps de pause) à la fin de laquelle la fermeture est effectuée.

Sensibilité ampèremétrique

L'armoire de commande dispose d'un système pour la mesure du courant absorbé par le moteur, utilisé pour détecter les éventuels obstacles durant le mouvement de la porte. Vu que le courant absorbé dépend de conditions variables (poids de la porte, frottements divers, coups de vent, variations de tension, etc.) il a été prévu de pouvoir modifier le seuil d'intervention.

Le réglage prévoit cinq niveaux: n°1 est le plus sensible, n°5 est le moins sensible. Initialement le réglage prévoit le niveau n°3 qui devrait être le plus indiqué pour la plupart des installations.

⚠ La fonction "ampèremétrique" correctement réglée (ainsi que d'autres précautions indispensables) peut être utile pour le respect des dernières normes européennes EN 12453 et EN 12445, qui demandent l'emploi de techniques ou de dispositifs pour limiter les forces et le risque lié aux mouvements des portes et portails automatiques.

3.1) Fonctions pré-programmées

L'armoire de commande du SP6000 dispose de quelques fonctions programmables (voir chapitre 3) qui sont pré-programmées initialement suivant une configuration typique qui satisfait la plupart des automatismes:

- Mode de fonctionnement : "Semi-automatique"
- Photo-test : désactivé
- Sensibilité ampèremétrique : n°3 moyen

Les fonctions peuvent être modifiées à tout moment à travers une procédure de programmation.

4) Programmation:

Toutes les fonctions décrites dans le chapitre "Fonctions programmables" peuvent être choisies à travers une phase de programmation qui se termine avec la mémorisation des choix effectués. L'armoire de commande contient donc une mémoire qui conserve les fonctions et les paramètres propres à l'automatisme.

Avec les deux touches "PP" et "PROG" présentes sur la carte et visibles sur la **Fig. 4**, il est possible d'effectuer la programmation.

Nous rappelons que pour exécuter cette phase, le moteur doit être arrêté.

4.1) Programmation du temps de pause

La programmation de ce paramètre permet de sélectionner le mode de fonctionnement automatique ou semi-automatique: en effet, le "temps de pause" est le temps d'attente de la logique de commande après une manœuvre d'ouverture avant d'activer la fermeture automatique.

Pour sélectionner le mode de fonctionnement automatique, il faut mémoriser le "temps de pause" désiré, compris entre 5 et 250 secondes. Pour sélectionner le mode de fonctionnement semi-automatique, il suffit de mémoriser un "temps de pause" inférieur à 5 secondes.









Tableau "A1"	Activer le mode de fonctionnement semi-automatique	Exemple
1.	Presser la touche PROG et la maintenir enfoncée	
2.	Attendre que la led ok reste allumée fixe	
3.	Relâcher la touche PROG au cours des 5 premiers clignotements de l'éclairage automatique	 <5

Tableau "A2"	Activer le mode de fonctionnement automatique (temps de pause entre 5 et 250 s)	Exemple
1.	Presser la touche PROG et la maintenir enfoncée	
2.	Relâcher la touche PROG quand on a compté un nombre de clignotements de l'éclairage automatique égal au temps de pause désiré. Le "temps de pause" doit être supérieur à 5 secondes, soit 5 clignotements.	 >5

4.2) Programmation de la sensibilité ampèremétrique

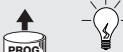
La programmation de ce paramètre permet de sélectionner la force que le moteur peut développer. Le réglage permet 5 niveaux de

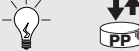
sensibilité: minimum, bas, moyen, haut, maximum.

Tableau "A3"	Programmer la sensibilité ampèremétrique	Exemple
La sensibilité sélectionnée correspond au nombre de clignotements de l'éclairage automatique. Un clignotement correspond à la sensibilité minimum et cinq clignotements à la sensibilité maximum		
1.	Presser la touche PROG et la maintenir enfoncée	
2.	Presser et relâcher la touche PP quand l'éclairage automatique a clignoté le nombre de fois correspondant à la sensibilité désirée.	
3.	Relâcher la touche PROG	

4.3) Programmation du mode "Photo-test"

Pour activer le mode Photo-test, il faut effectuer les connexions décrites dans le paragraphe 2.3.3 "Notes sur les connexions" visibles sur les **Fig. 6a-6b** et non les connexions visibles sur les **Fig. 5a-5b**.











Tableau "A4"	Activer le Photo-test	Exemple
1.	Presser la touche PROG et la maintenir enfoncée	
2.	Quand la led ok devient allumée fixe, presser la touche PAS-À-PAS ; l'éclairage automatique s'allume fixe	  
3.	Relâcher la touche PROG	

Tableau "A5"	Désactiver le Photo-test	Exemple
1.	Presser la touche PROG et la maintenir enfoncée	
2.	Quand la led ok devient allumée fixe, l'éclairage automatique s'allume; presser la touche PAS-À-PAS; l'éclairage automatique s'éteint	  
3.	Relâcher la touche PROG	

Pour vérifier si le mode photo-test est activé ou désactivé:
Alimenter l'armoire de commande et contrôler la durée du clignotement de la LED OK.

- si elle clignote rapidement pendant 2 secondes, le mode photo-test est désactivé
- si elle clignote rapidement pendant 4 secondes, le mode photo-test est activé

5) Essai de fonctionnement:

⚠ L'essai de fonctionnement de l'automatisme doit être effectué par du personnel qualifié et expérimenté qui devra se charger d'établir les essais prévus en fonction du risque présent.

L'essai de fonctionnement est la partie la plus importante de toute la phase de réalisation de l'automatisme. Chaque composant, comme les moteurs, les photocellules et autres dispositifs de sécurité, le récepteur radio et l'arrêt d'urgence, peut nécessiter une phase d'essai spécifique; nous conseillons de suivre les procédures indiquées dans les manuels d'instructions correspondants.

Pour l'essai de l'armoire de commande, exécuter la procédure qui suit (la séquence se réfère à l'armoire de commande du SP6000 avec les fonctions pré-programmées).

- Après avoir alimenté l'armoire de commande, vérifier que la led ok clignote au rythme d'1 clignotement à la seconde. En cas contraire couper immédiatement l'arrivée du courant et contrôler le fusible.
- Vérifier le fonctionnement correct de tous les dispositifs de sécurité présents dans l'installation (arrêt d'urgence, photocellules, barres palpeuses, etc.). À chaque fois qu'un dispositif intervient, la led ok effectue un double clignotement rapide qui établit l'acquisition de l'événement.
- Il est maintenant possible d'essayer une manœuvre complète de l'opérateur. Presser la touche de Pas-à-Pas et vérifier que la porte s'arrête automatiquement en fin de course. Presser de nouveau la touche de Pas-à-Pas et vérifier que la porte s'arrête

automatiquement en fin de course également dans l'autre sens. Il convient d'effectuer plusieurs manœuvres pour évaluer les éventuels défauts de montage ou de réglage des microinterrupteurs de fin de course de l'opérateur ainsi que la présence éventuelle de points de frottement. Nous rappelons qu'en effectuant la manœuvre de fermeture, la carte mémorisera automatiquement le temps employé. Après une série complète de manœuvres (ouvre et ferme en passant par les microinterrupteurs de fin de course), la logique de commande pourvoit au ralentissement de la course dans les trois dernières secondes de la phase de fermeture.

- Passer maintenant à l'essai des dispositifs de sécurité. Ceux qui sont connectés à l'entrée photo n'ont aucun effet dans la manœuvre d'ouverture tandis qu'en fermeture ils provoquent l'inversion de la manœuvre. Les dispositifs connectés à l'entrée halte agissent aussi bien en ouverture qu'en fermeture en provoquant toujours l'arrêt du mouvement.
- Dans la manœuvre de fermeture, la logique de commande exécute un ralentissement qui réduit la vitesse et le bruit dans la phase finale du mouvement. Le point où intervient le ralentissement est calculé automatiquement suivant la durée des manœuvres précédentes; pour cette raison, il est nécessaire d'effectuer quelques manœuvres complètes pour que le point de ralentissement se stabilise (nous conseillons au moins une dizaine de manœuvres pour une stabilisation parfaite du point où s'active le ralentissement).

6) Maintenance:

L'armoire de commande du SP6000, comme composant électronique, n'a besoin d'aucune maintenance particulière. Vérifier toutefois périodiquement, au moins deux fois par an, le bon fonctionnement de toute l'installation en effectuant les contrôles indiqués dans le chapitre Essai de fonctionnement.

6.1) Mise au rebut

Ce produit est constitué de différents types de matériaux dont certains peuvent être recyclés (aluminium, plastique, câbles électriques); d'autres doivent être mis au rebut (cartes de support des composants électroniques). Informez-vous sur les méthodes de recyclage ou de mise au rebut en suivant les normes en vigueur sur le plan local.

⚠ Certains composants électroniques peuvent contenir des substances polluantes, ne les abandonnez pas dans la nature.

7) Que faire si...:

Ce chapitre est un guide visant à aider l'installateur à résoudre quelques uns des problèmes les plus courants qui peuvent se présenter durant l'installation.

La LED OK ne s'allume pas.

- Vérifier que le câble d'alimentation est correctement branché dans la prise électrique.
- Vérifier qu'entre les bornes 3 et 4 du bornier il y a une tension de 24 Vca.
- Vérifier que le fusible est en bon état. S'il est grillé, le remplacer par un fusible rapide de 2A.

La manœuvre ne commence pas.

- Vérifier que l'entrée de halte est active, c'est-à-dire que la tension entre les bornes 3 et 6 du bornier est d'environ 24 Vca. Si la tension ne correspond pas, vérifier que la connexion à l'entrée de halte est effectuée avec un dispositif présentant un contact Normalement Fermé.
- Vérifier que la connexion des photocellules à l'entrée de photo est effectuée comme sur les **Fig. 5a-5b**, si le Photo-test est désactivé, ou bien comme sur les **Fig. 6a-6b**, si le Photo-test est activé.
- Vérifier que quand les photocellules interviennent, la tension entre les bornes 3 et 7 du bornier est de 24 Vca. Si la tension ne correspond pas, vérifier le fonctionnement correct des photocellules en suivant les instructions correspondantes.

La manœuvre n'est pas interrompue par l'intervention de l'entrée de HALTE.

- Vérifier si la connexion à l'entrée de halte est effectuée avec un contact normalement fermé comme l'illustre le schéma électrique au

paragraphe 2.3.1. Si la connexion est correcte, vérifier que, quand le contact est ouvert, la led ok clignote rapidement deux fois.

La manœuvre d'ouverture commence mais juste après il y a inversion du mouvement.

- La sensibilité sélectionnée est trop basse pour soulever la porte. Sélectionner une sensibilité supérieure suivant les indications du paragraphe 4.2 Programmation de la sensibilité ampèremétrique.

Au démarrage de la manœuvre, l'éclairage automatique s'allume puis s'éteint immédiatement et la manœuvre ne s'effectue pas.

- Le mode "Photo-test" est activé et le "Photo-test" n'a pas eu un résultat positif. Contrôler que les photocellules sont connectées comme sur les **Fig. 6a-6b**. Si la connexion est correcte, vérifier le fonctionnement des photocellules en utilisant les instructions correspondantes.

Le clignotant ne fonctionne pas.

- Vérifier que, durant la manœuvre, la tension aux bornes 1 et 2 du bornier est d'environ 24 Vca. Si la tension correspond, le problème est lié au clignotant qui devra être contrôlé en utilisant les instructions correspondantes.

Durant la manœuvre de fermeture, les photocellules n'interviennent pas.

- Vérifier que quand les photocellules interviennent, la tension entre les bornes 8 et 7 du bornier est de 0 V. Si la tension ne correspond pas, vérifier le bon fonctionnement des photocellules en suivant les instructions correspondantes.

8) Caractéristiques techniques:

Alimentation	SP6000	:	230Vca ±10%, 50/60Hz
	SP6000/V1	:	120Vca ±10%, 50/60Hz
Sortie clignotant		:	24Vca (sortie à tension fixe), ampoule de 25W
Sortie alimentation services		:	24Vca, courant maximum 200mA
Durée maximum manœuvre		:	60 secondes
Temps de pause		:	programmable de 5 à 250 secondes
Temps éclairage automatique		:	60 secondes
Température de fonctionnement		:	-20 °C ÷ 70 °C

SMXI

récepteur radio



Description du produit

L'armoire de commande du SP6000 inclut déjà un récepteur radio pour émetteurs à code variable "rolling code" de la série FLOR et VERY VR produits par Nice. La particularité de cette série est que le code d'identification est différent pour chaque émetteur (et de plus, il change à chaque fois qu'il est utilisé). Par conséquent pour permettre au récepteur de reconnaître un émetteur donné, il faut procéder à la mémorisation du code d'identification. Cette opération doit être répétée pour tous les émetteurs que l'on désire associer à l'armoire de commande du SP6000.

 Il est possible de mémoriser dans le récepteur jusqu'à un maximum de 256 émetteurs. Il n'est pas prévu de pouvoir effacer un seul émetteur mais seulement tous les codes en même temps.

Dans la phase de mémorisation du code de l'émetteur, il est possible de choisir entre ces deux options:

Mode I. Chaque touche de l'émetteur active la sortie correspondante dans le récepteur, c'est-à-dire que la touche 1 active la sortie 1, la touche 2 active la sortie 2 et ainsi de suite. Dans ce cas, il y a une unique phase de mémorisation pour chaque émetteur, durant cette phase la pression d'une touche ou d'une autre n'a pas d'importance et une seule place en mémoire est occupée.

Mode II. À chaque touche de l'émetteur, il est possible d'associer une sortie particulière du récepteur, par exemple la touche 1 active la sortie 3, la touche 2 active la sortie 1, etc. Dans ce cas, il faut mémoriser l'émetteur en pressant la touche désirée pour chaque sortie à activer. Naturellement, chaque touche ne peut activer qu'une seule sortie tandis que la même sortie peut être activée par plusieurs touches. Une seule place en mémoire est occupée par chaque touche.

 L'armoire de commande du SP6000 n'utilise que le premier des 4 canaux du récepteur, en particulier la sortie n°1 est connectée à l'entrée Pas-à-Pas; les sorties n°2-3-4 ne sont pas utilisées.

Installation antenne

Pour obtenir un bon fonctionnement, le récepteur a besoin d'une antenne type ABF ou ABFKIT; sans antenne, la portée est réduite à quelques mètres. L'antenne doit être installée le plus haut possible; en présence de structures métalliques ou de béton armé, installer l'antenne au-dessus de ces dernières. Si le câble fourni avec l'antenne est trop court, utiliser un câble coaxial avec une impédance de 50m ohms (par ex. RG58 à perte faible). La longueur du câble ne doit pas être supérieure à 10 m. Connecter la partie centrale (âme) à la borne 10 et le conducteur externe à la borne 9. Si l'antenne est

installée dans un endroit ne disposant pas d'un bon plan de terre (structures en maçonnerie) il est possible de connecter la borne du conducteur externe à la terre en obtenant ainsi une meilleure portée. Naturellement, la prise de terre doit se trouver à proximité et être de bonne qualité. S'il n'est pas possible d'installer l'antenne accordée ABF ou ABFKIT, on peut obtenir des résultats corrects en utilisant comme antenne un bout de fil fourni avec le récepteur, monté à plat et connecté à la borne 10.

Mémorisation d'un émetteur

⚠ Quand on active la phase de mémorisation, n'importe quel émetteur correctement reconnu dans le rayon de réception de la radio est mémorisé. Évaluer attentivement cet aspect, débrancher éventuellement l'antenne pour réduire la capacité du récepteur.

Les procédures pour la mémorisation des émetteurs ont un temps limite pour leur exécution; il faut donc lire et comprendre toute la procédure avant de commencer les opérations.

Pour effectuer la procédure qui suit, il faut utiliser la touche présente sur le boîtier du récepteur radio (réf. A, **Fig. 1b**) et la led respective (réf. B, **Fig. 1b**) à gauche de la touche.

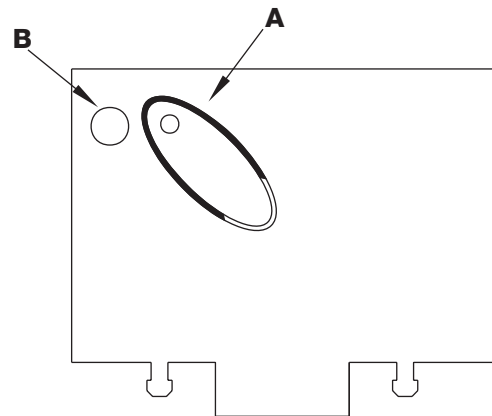

1b







Tableau "B1" Mémorisation mode I (chaque touche active la sortie correspondante dans le récepteur)		Exemple
1.	Presser la touche sur le récepteur et la maintenir enfoncée pendant au moins 3 secondes	3s
2.	Quand la diode électroluminescente s'allume, relâcher la touche	
3.	Dans les 10 secondes qui suivent, presser pendant au moins 2 secondes la 1 ^{re} touche de l'émetteur à mémoriser	2s
N.B.: Si la mémorisation a été effectuée correctement, la diode sur le récepteur clignotera 3 fois. S'il y a d'autres émetteurs à mémoriser, répéter le point 3 dans les 10 secondes qui suivent. La phase de mémorisation prend fin si aucun nouveau code n'est reçu dans les 10 secondes.		x3

Tableau "B2" Mémorisation mode II (il est possible d'associer à chaque touche une sortie particulière)		Exemple
SP6000 ne peut utiliser que la sortie n°1, par conséquent ne pas utiliser les autres sorties		
1.	Presser la touche sur le récepteur et la relâcher	
2.	Vérifier que la diode électroluminescente émet un clignotement	
3.	Dans les 10 secondes qui suivent, presser pendant au moins 2 secondes la touche désirée de l'émetteur à mémoriser	2s
N.B. : Si la mémorisation a été effectuée correctement, la diode sur le récepteur clignotera 3 fois. S'il y a d'autres émetteurs à mémoriser, répéter le point 3 dans les 10 secondes qui suivent. La phase de mémorisation prend fin si aucun nouveau code n'est reçu dans les 10 secondes.		x3

Mémorisation à distance







Il est possible de mémoriser un nouvel émetteur dans la mémoire du récepteur sans agir directement sur la touche. Il faut disposer pour cela d'un émetteur déjà mémorisé et fonctionnant. Le nouvel émetteur "héritera" des caractéristiques de celui qui est déjà mémorisé. Par conséquent, si le premier émetteur est mémorisé en mode **I**, le nouveau sera mémorisé lui aussi en mode **I** et on pourra presser n'importe quelle touche des émetteurs. Si le premier émetteur est mémorisé en mode **II**, le nouveau sera mémorisé lui aussi en mode **II** mais il faudra presser sur le premier émetteur la

touche qui active la sortie désirée et sur le deuxième émetteur la touche que l'on veut mémoriser. Il faut lire toutes les instructions puis exécuter les opérations une après l'autre sans interruptions. Ensuite, avec les deux émetteurs que nous appellerons respectivement **NOUVEAU** celui avec le code à enregistrer et **ANCIEN** celui qui est déjà mémorisé, se placer dans le rayon d'action des radiocommandes (sans dépasser la portée maximum) et exécuter les opérations indiquées dans le tableau.

Tableau "B3"	Mémorisation à distance	Exemple
1.	Presser la touche sur le NOUVEL émetteur pendant au moins 5 secondes	 x5s 
2.	Presser lentement 3 fois de suite la touche sur l'ANCIEN émetteur	 1s  1s  1s
3.	Presser lentement 1 fois la touche sur le NOUVEL émetteur puis la relâcher	 x1
N.B. : S'il y a d'autres émetteurs à mémoriser, répéter ces trois points pour chaque nouvel émetteur		

Effacement de tous les émetteurs

Il est possible d'effacer tous les codes présents dans la mémoire avec la procédure suivante:

Tableau "B4"	Effacement de tous les émetteurs	Exemple
1.	Presser la touche sur le récepteur et la maintenir enfoncée	
2.	Attendre que la diode électroluminescente s'allume puis attendre qu'elle s'éteigne, attendre enfin qu'elle clignote trois fois	   x3
3.	Relâcher la touche exactement durant le troisième clignotement	  3°
N.B. : Si la mémorisation a été effectuée correctement, après peu la diode clignotera 5 fois		 x5

Caractéristiques techniques du système

Récepteur SMXI

Fréquence de réception	:	433.92MHz
Impédance d'entrée	:	52ohm
Sensibilité	:	supérieure à 0.5 μ V (portée moyenne 150 – 200 m avec antenne ABF-ABF KIT)
Décodage	:	Rolling Code à 52 bits (4,5 millions de milliards de combinaisons)
Température de fonctionnement	:	-10 °C ÷ +55 °C

Émetteur FLO2R

Puissance irradiée	:	100 μ W, a 433.92MHz
Touches	:	2
Alimentation	:	12 Vcc +20 % -40 % avec pile type 23A
Absorption moyenne	:	24 μ A
Température de fonctionnement	:	-40 °C ÷ +85 °C

Dichiarazione CE di conformità / EC declaration of conformity

(secondo Direttiva 98/37/CE, Allegato II, parte B) (according to 98/37/EC Directive, Enclosure II, part B)

Numero / Number: 144/SP6000 Data / Date: 01/2001

Revisione / Revision: 0

Il sottoscritto Lauro Buoro, Amministratore Delegato, dichiara che il prodotto:

The undersigned Lauro Buoro, General Manager, declares that the product:

Nome produttore / Producer name: NICE S.p.A.
Indirizzo / Address: Via Pezza Alta 13, 31046 Z.I. Rustignè - ODERZO - ITALY
Tipo / Type: Motoriduttore a traino "SPIDO" per azionamento di portoni sezionali e basculanti
Electromechanical gearmotor for sectional doors
Modello / Model: SP6000
Accessori / Accessories: Ricevente radio mod. SMXI / Radio receiver mod. SMXI

Risulta conforme a quanto previsto dalle seguenti direttive comunitarie / Complies to be in conformity with the following community (EEC) regulations

Riferimento n°	Titolo
Reference n°	Title
73/23/CEE	DIRETTIVA BASSA TENSIONE / Low Voltage Directive
89/336/CEE	DIRETTIVA COMPATIBILITA' ELETTROMAGNETICA (EMC) EMC Electromagnetic Compatibility Directive
98/37/CE (EX 89/392/CEE)	DIRETTIVA MACCHINE / Machinery Directive

Risulta conforme a quanto previsto dalle seguenti Norme armonizzate / Complies to be in conformity with the following Harmonized standards

Riferimento n°	Edizione	Titolo	Livello di valutazione	Classe
Reference n°	Issue	Title	Assessment level	Class
EN60335-1	04/1998	Sicurezza degli apparecchi elettrici d'uso domestico e similare - Norme generali Safety of household and electrical appliances - General requirements		
EN60204-1	09/1993	Sicurezza del macchinario - Equipagg. elettrico delle macchine - Parte 1: Reg.generali Safety of machinery-Electrical equipment of machines - Part 1: General requirement		
EN55022	09/1998	Apparecchi per la tecnologia dell'informazione - Caratteristiche di radiodisturbo Limiti e metodi di misura Radio disturbance characteristics - Limits and methods of measurement		B
ENV50204	04/1996	Campo elettromagnetico irradiato dai radiotelefoni numerici - Prova di immunità Radiated Electromagnetic Field from Digital Radio Telephones - Immunity Test	10V/m	A
EN61000-3-2-3	03/1995	Parti 2-3: Armoniche/Flicker / Parts 2-3: Harmonic/Flicker		A
		Compatibilità elettromagnetica (EMC) - Parte 4: Tecniche di prova e di misura Electromagnetic compatibility (EMC) - Part 4: Testing and measurement techniques		
EN61000-4-2	09/1996	Parte 2: Prove di immunità a scarica elettrostatica Part 2: Electrostatic discharge immunity test	6KV, 8KV	B
EN61000-4-3	11/1997	Parte 3: Prova d'immunità sui campi irradiati a radiofrequenza Part 3: Radiated, radio-frequency, electromagnetic field immunity test	10V/m	A
EN61000-4-4	09/1996	Parte 4: Test sui transienti veloci / immunità ai burst Part 4: Electrical fast transient / burst immunity test	2KV, 1KV	B
EN61000-4-5	06/1997	Parte 5: Prova di immunità ad impulsi / Part 5: Surge immunity test	4KV, 2KV	B
EN61000-4-6	11/1997	Parte 6: Immunità ai disturbi condotti, indotti da campi a radiofrequenza Part 6: Immunity to conducted disturbances, induced by radio-frequency fields	10V	A
EN61000-4-8	06/1997	Parte 8: Prova di immunità a campi magnetici a frequenza di rete Part 8: Power frequency magnetic field immunity test.	30A/m	A
EN61000-4-11	09/1996	Parte 11: Prove di immunità a buchi di tensione, brevi interruzioni e variazioni di tensione Part 11: Voltage dips, short interruptions and voltage variations immunity tests		B-C

Risulta conforme a quanto previsto dalle altre norme e/o specifiche tecniche di prodotto / Complies to be in conformity with the other standards and/or product technical

Riferimento n°	Edizione	Titolo	Livello di valutazione	Classe
Reference n°	Issue	Title	Assessment level	Class
EN 12445	11/2000	Industrial, commercial and garage doors and gates Safety in use of power operated doors - Test methods		
EN 12453	11/2000	Industrial, commercial and garage doors and gates Safety in use of power operated doors - Requirements		

Per il ricevitore radio SMXI, si dichiara che risulta conforme alle seguenti norme e specifiche tecniche / For the receiver SMXI, we declare that complies to be in conformity with the following technical specifications:

Riferimento n°	Edizione	Titolo	Livello di valutazione	Classe
Reference n°	Issue	Title	Assessment level	Class
1999/5/CE	1999	DIRETTIVA R&TTE/R&TTE Directive		
EN300683	1997	NORME DI COMPATIBILITA' ELETTROMAGNETICA PER DISPOSITIVI A CORTO RAGGIO TRA 9KHz E 25GHz EMC Standard for Short Range Devices between 9KHz and 25GHz		II
EN300220	1997	APPARATI RADIO E SISTEMI - CARATTERISTICHE TECNICHE E METODI DI MISURA PER APPARATI RADIO TRA 25MHz A 1000MHz Radio Equipment and Systems- Short Range Devices-Technical characteristics and test methods for radio equipment between 25MHz and 1000 MHz		I (LPD)
CEPT/ERC 70-03		REGOLAZIONE ALL'USO DEI DISPOSITIVI A CORTO RAGGIO Regulating to the use of short range devices (SRD)		

Inoltre dichiara che non è consentita la messa in servizio del prodotto suindicato finché la macchina, in cui il prodotto stesso è incorporato, non sia identificata e dichiarata conforme alla direttiva 98/37/CE / The above-mentioned product cannot be used until the machine into which it is incorporated has been identified and declared to comply with the 89/392/EEC directive.

P.S.: Il prodotto suindicato si intende parte integrante di una delle configurazioni di installazione tipiche, come riportato nei nostri cataloghi generali
The above mentioned product is meant integral part of one of the installation configuration as shown on our general catalogues.

Oderzo, 18 Gennaio 2001

Amministratore delegato
(General Manager)
Lauro Buoro



COMPANY
WITH QUALITY SYSTEM
CERTIFIED BY DNV
== ISO 9001 ==

Nice SpA, Oderzo TV Italia
Via Pezza Alta, 13 Z. I. Rustignè
Tel. +39.0422.85.38.38
Fax +39.0422.85.35.85

E-mail info@niceforyou.com
Web site <http://www.niceforyou.com>

Nice France, Buchelay
Tel. +33.(0)1.30.33.95.95
Fax +33 (0)1.30.33.95.96

Nice Polska, Pruszków
Tel. +48.22.728.33.22
Fax +48.22.728.25.10

