

## Neo L, moteurs tubulaires



# Nice La gamme Neo L

Neo L

**Opérateurs avec fin de course mécanique.**

Tailles L Ø 58 mm et LH avec manœuvre de secours.



Neoplus L

**Opérateurs avec logique de commande et récepteur intégrés et fin de course mécanique.**

Tailles L Ø 58 mm, et LH avec manœuvre de secours.



### Nice met à votre disposition ce simple guide pour déterminer :

- **le couple idéal** en Nm pour manœuvrer en toute sécurité tous les types d'automatisme ;
- **les caractéristiques spécifiques** des moteurs tubulaires (diamètre, type de réglage des fins de course, présence de logique de commande, récepteur radio, encodeur, manœuvre de secours).

### Les informations nécessaires avant de procéder sont :

- le poids du volet roulant (kg)
- le diamètre du tube sur lequel il s'enroule (mm)

### 1. Connaître le poids du volet roulant

Pour connaître le poids du volet roulant, multiplier la valeur de la surface en m<sup>2</sup> (base x hauteur) par le poids au m<sup>2</sup> du matériau employé.

$$\text{Surface (Base x Hauteur) x Poids au m}^2 = \text{Poids du volet roulant}$$

Pour vous aider à choisir la solution d'automatisation la plus adaptée, consultez le tableau ci-après !

**Pour stores verticaux** dans le cas d'automatismes actionnant des écrans solaires en tissu ou des moustiquaires, tenir compte du fait que le poids de l'écran est pratiquement négligeable par rapport à celui de la barre utilisée pour maintenir la tension.

#### Poids spécifiques au m<sup>2</sup> :

5 kg/m <sup>2</sup>	7,5 kg/m <sup>2</sup>	10 kg/m <sup>2</sup>
---------------------	-----------------------	----------------------

Largeur du volet roulant (cm)

Hauteur du volet roulant (cm)	Largeur du volet roulant (cm)												
	80	100	120	140	160	180	200	220	240	260	280	300	320
100	4,0	5,0	6,0	7,0	8,0	9,0	10,0	11,0	12,0	13,0	14,0	15,0	16,0
	6,0	7,5	9,0	10,5	12,0	13,5	15,0	16,5	18,0	19,5	21,0	22,5	24,0
	8,0	10,0	12,0	14,0	16,0	18,0	20,0	22,0	24,0	26,0	28,0	30,0	32,0
120	4,8	6,0	7,2	8,4	9,6	10,8	12,0	13,2	14,4	15,6	16,8	18,0	19,2
	7,2	9,0	10,8	12,6	14,4	16,2	18,0	19,8	21,6	23,4	25,2	27,0	28,8
	9,6	12,0	14,4	16,8	19,2	21,6	24,0	26,4	28,8	31,2	33,6	36,0	38,4
140	5,6	7,0	8,4	9,8	11,2	12,6	14,0	15,4	16,8	18,2	19,6	21,0	22,4
	8,4	10,5	12,6	14,7	16,8	18,9	21,0	23,1	25,2	27,3	29,4	31,5	33,6
	11,2	14,0	16,8	19,6	22,4	25,2	28,0	30,8	33,6	36,4	39,2	42,0	44,8
160	6,4	8,0	9,6	11,2	12,8	14,4	16,0	17,6	19,2	20,8	22,4	24,0	25,6
	9,6	12,0	14,4	16,8	19,2	21,6	24,0	26,4	28,8	31,2	33,6	36,0	38,4
	12,8	16,0	19,2	22,4	25,6	28,8	32,0	35,2	38,4	41,6	44,8	48,0	51,2
180	7,2	9,0	10,8	12,6	14,4	16,2	18,0	19,8	21,6	23,4	25,2	27,0	28,8
	10,8	13,5	16,2	18,9	21,6	24,3	27,0	29,7	32,4	35,1	37,8	40,5	43,2
	14,4	18,0	21,6	25,2	28,8	32,4	36,0	39,6	43,2	46,8	50,4	54,0	57,6
200	8,0	10,0	12,0	14,0	16,0	18,0	20,0	22,0	24,0	26,0	28,0	30,0	32,0
	12,0	15,0	18,0	21,0	24,0	27,0	30,0	33,0	36,0	39,0	42,0	45,0	48,0
	16,0	20,0	24,0	28,0	32,0	36,0	40,0	44,0	48,0	52,0	56,0	60,0	64,0
220	8,8	11,0	13,2	15,4	17,6	19,8	22,0	24,2	26,4	28,6	30,8	33,0	35,2
	13,2	16,5	19,8	23,1	26,4	29,7	33,0	36,3	39,6	42,9	46,2	49,5	52,8
	17,6	22,0	26,4	30,8	35,2	39,6	44,0	48,4	52,8	57,2	61,6	66,0	70,4
240	9,6	12,0	14,4	16,8	19,2	21,6	24,0	26,4	28,8	31,2	33,6	36,0	38,4
	14,4	18,0	21,6	25,2	28,8	32,4	36,0	39,6	43,2	46,8	50,4	54,0	57,6
	19,2	24,0	28,8	33,6	38,4	43,2	48,0	52,8	57,6	62,4	67,2	72,0	76,8
260	10,4	13,0	15,6	18,2	20,8	23,4	26,0	28,6	31,2	33,8	36,4	39,0	41,6
	15,6	19,5	23,4	27,3	31,2	35,1	39,0	42,9	46,8	50,7	54,6	58,5	62,4
	20,8	26,0	31,2	36,4	41,6	46,8	52,0	57,2	62,4	67,6	72,8	78,0	83,2
280	11,2	14,0	16,8	19,6	22,4	25,2	28,0	30,8	33,6	36,4	39,2	42,0	44,8
	16,8	21,0	25,2	29,4	33,6	37,8	42,0	46,2	50,4	54,6	58,8	63,0	67,2
	22,4	28,0	33,6	39,2	44,8	50,4	56,0	61,6	67,2	72,8	78,4	84,0	89,6
300	12,0	15,0	18,0	21,0	24,0	27,0	30,0	33,0	36,0	39,0	42,0	45,0	48,0
	18,0	22,5	27,0	31,5	36,0	40,5	45,0	49,5	54,0	58,5	63,0	67,5	72,0
	24,0	30,0	36,0	42,0	48,0	54,0	60,0	66,0	72,0	78,0	84,0	90,0	96,0
320	12,8	16,0	19,2	22,4	25,6	28,8	32,0	35,2	38,4	41,6	44,8	48,0	51,2
	19,2	24,0	28,8	33,6	38,4	43,2	48,0	52,8	57,6	62,4	67,2	72,0	76,8
	25,6	32,0	38,4	44,8	51,2	57,6	64,0	70,4	76,8	83,2	89,6	96,0	102,4
340	13,6	17,0	20,4	23,8	27,2	30,6	34,0	37,4	40,8	44,2	47,6	51,0	54,4
	20,4	25,5	30,6	35,7	40,8	45,9	51,0	56,1	61,2	66,3	71,4	76,5	81,6
	27,2	34,0	40,8	47,6	54,4	61,2	68,0	74,8	81,6	88,4	95,2	102,0	108,8
350	14,0	17,5	21,0	24,5	28,0	31,5	35,0	38,5	42,0	45,5	49,0	52,5	56,0
	21,0	26,3	31,5	36,8	42,0	47,3	52,5	57,8	63,0	68,3	73,5	78,8	84,0
	28,0	35,0	42,0	49,0	56,0	63,0	70,0	77,0	84,0	91,0	98,0	105,0	112,0

#### Poids indicatifs par m<sup>2</sup> de volet roulant

Matériau	kg/m <sup>2</sup>	Matériau	kg/m <sup>2</sup>	Matériau	kg/m <sup>2</sup>
Aluminium haute densité avec polyuréthane expansé	3-6	Aluminium filé avec polyuréthane	7-9	Acier avec polyuréthane expansé	10-12
Aluminium filé	8-10*	PVC	5-8*	Acier " Sicofer " blindé	15-18
Aluminium pour rideaux métalliques	5-8	Acier	8-12	Bois	10-11

\* Les valeurs indiquées peuvent doubler en présence de renforts ou de forte épaisseur du matériau employé.

# Nice Guide de choix

## Moteurs tubulaires pour volets roulants

### Série Neo L Ø 58 mm

#### Volet roulant avec lames de 14 mm d'épaisseur max. et 55 mm de hauteur max. Hauteur du volet roulant jusqu'à 1,5 m

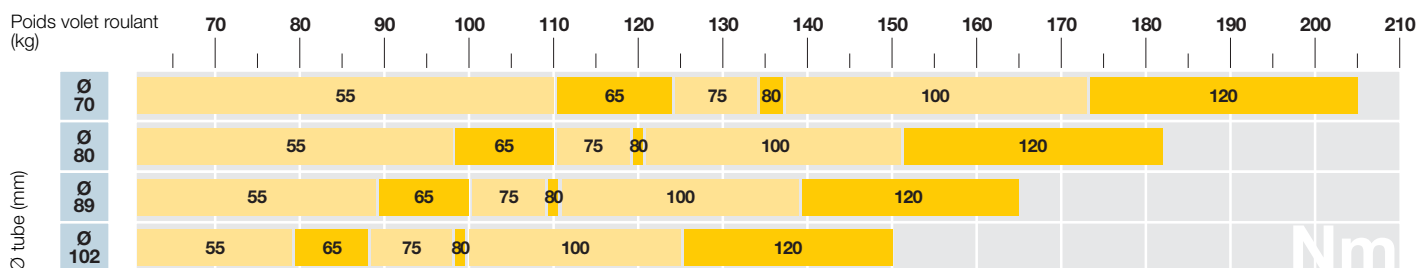

#### Volet roulant avec lames de 14 mm d'épaisseur max. et 55 mm de hauteur max. Hauteur volet roulant d'1,5 m à 2,5 m

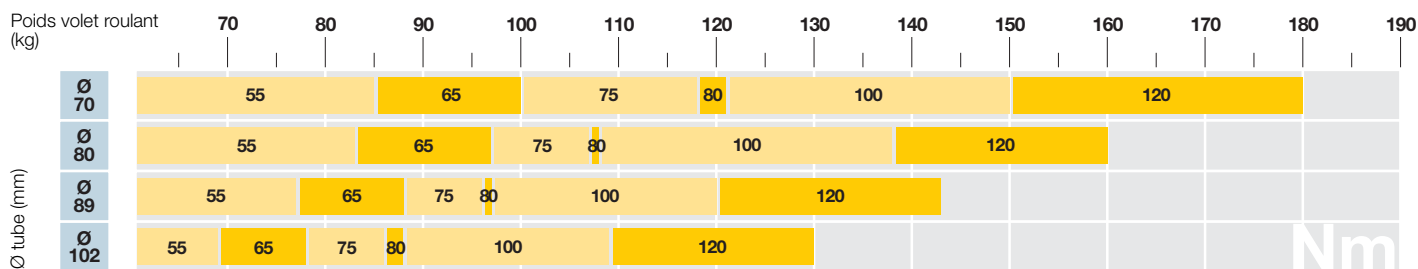

#### Volet roulant avec lames de 14 mm d'épaisseur max. et 55 mm de hauteur max. Hauteur volet roulant d'2,5 m à 3,5 m

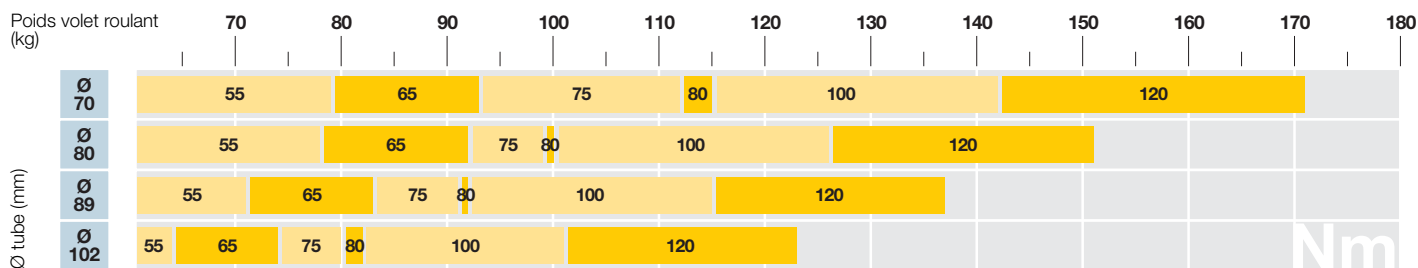

### Série Neo L Ø 58 mm

			55 Nm 17 trs/min	65 Nm 17 trs/min	75 Nm 17 trs/min	80 Nm 12 trs/min	100 Nm 12 trs/min	120 Nm 12 trs/min
Fin de course mécanique	Sans logique de commande ni récepteur	Sans manœuvre de secours	Neo L NL08000	Neo L NL09000	Neo L NL10000	Neo L NL11000	Neo L NL14000	Neo L NL16000
		Avec manœuvre de secours	Neo LH NL08001H	Neo LH NL09001H	Neo LH NL10001H	Neo LH NL11001H	Neo LH NL14001H	Neo LH NL16001H
Fin de course électronique	Avec logique de commande et récepteur	Sans manœuvre de secours	-	-	-	Neomat LA NL11000MA	Neomat LA NL14000MA	Neomat LA NL16000MA
Fin de course mécanique		Avec manœuvre de secours	-	-	-	Neoplus LH NL11001HPP	Neoplus LH NL14001HPP	Neoplus LH NL16001HPP

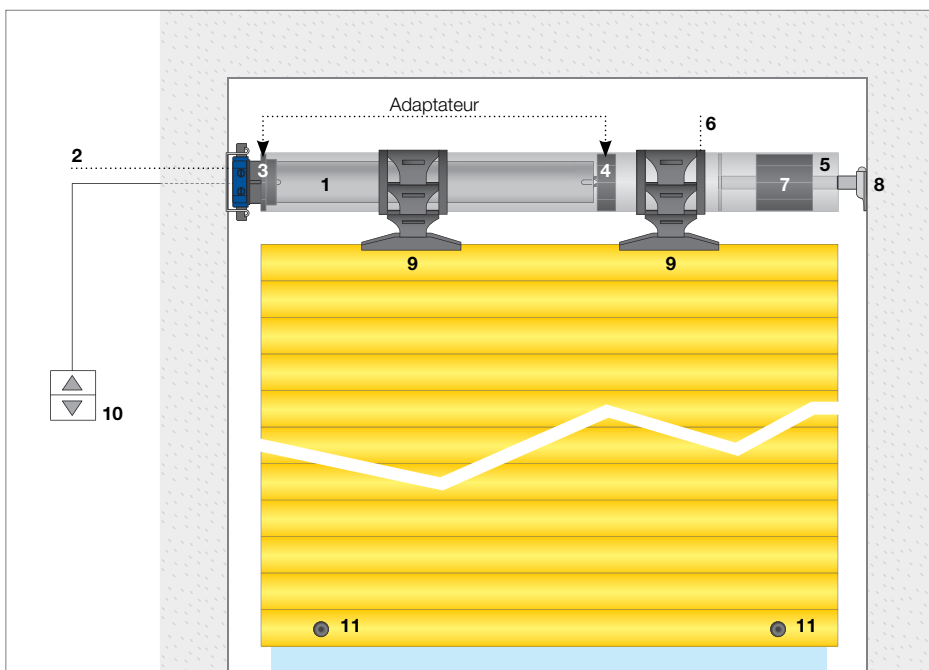

### Esempio di installazione per tapparelle.

- 1. Moteur 2. Supporte moteur 3. Couronne (adaptateur)
- 4. Roue (adaptateur) 5. Tube d'enroulement 6. Anneau (en option) 7. Calotte télescopique ou standard
- 8. Support et roulement pour calotte
- 9. Ressorts anti-effraction (en option) 10. Interrupteur
- 11. Butées d'arrêt

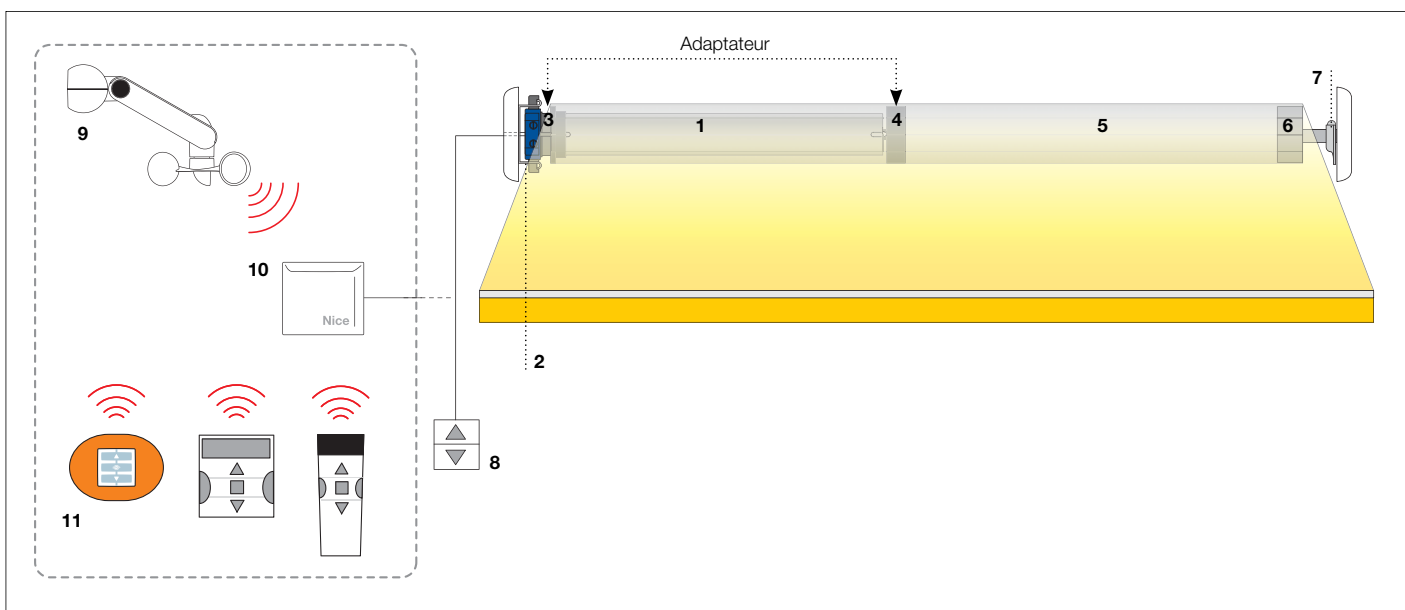

### Exemple de installation pour volets roulants.

- 1. Moteur 2. Supporte moteur 3. Couronne (adaptateur) 4. Roue (adaptateur) 5. Tube d'enroulement 6. Calotte télescopique ou standard
- 7. Support et roulement pour calotte 8. Interrupteur 9. Capteur climatique 10. Logique de commande avec récepteur intégré 11. Commande radio

### Nice met à votre disposition ce simple guide pour déterminer :

- **le couple idéal** en Nm pour automatiser le store ;
- **les caractéristiques spécifiques** des moteurs tubulaires (diamètre, type de réglage des fins de course, présence de logique de commande, récepteur radio, encodeur, manœuvre de secours).

### Les informations nécessaires avant de procéder sont :

- le diamètre du tube sur lequel le store s'enroule (mm)**
- la mesure de l'avancée du store (m)**
- le nombre de bras de la structure**

#### 1. Quel couple ?

Identifier la zone du tableau correspondant au diamètre du tube.

En croisant les valeurs de l'avancée avec le nombre de bras, on obtient la valeur du couple nécessaire et donc de la série Nice la plus adaptée.

		Sélection couple moteur (Nm)																							
Ø tube (mm)		50					63/70					78					85								
Avancée bras (m)		1,5	2	2,5	3	4	5	1,5	2	2,5	3	4	5	1,5	2	2,5	3	4	5	1,5	2	2,5	3	4	5
Nombre de bras	2	15/17	25	25	25	30	45/50	15/17	25	30	30	35	45/50	15/17	30	30	35	45/50	80	35	45/50	80	80	80	100
	4	25	25	30	35	45/50	-	25	30	30	35	45/50	80	30	35	35	35	45/50	80	45/50	45/50	80	100	100	120
	6	25	30	35	45/50	-	-	30	35	45/50	45/50	80	100	35	35	45/50	80	100	120	45/50	80	100	120	-	-
	8	35	45/50	-	-	-	-	45/50	45/50	80	80	-	-	80	80	80	80	120	-	-	-	-	-	-	-

Tableau de sélection à titre indicatif.  
Les bras considérés sont de type standard.  
Pour les applications spéciales, consulter le service technique commercial.

 Taille M Ø 45 mm

 Taille L Ø 58 mm



**Moteur tubulaire idéal pour volets roulants et stores avec fin de course mécanique.**

**Taille L Ø 58 mm.**

**Simple et pratique**

Réglage simple des positions limites de montée et de descente grâce au fin de course mécanique.

Connecteur rapide breveté, avec câble de 3 m de longueur.

**Puissant et silencieux**

Jusqu'à 120 Nm de couple, dans le confort absolu.

Code	Description	P.ces/Emb.	Certifications
NL08000	55 Nm, 17 trs/min, 85 Kg*	1	CE
NL09000	65 Nm, 17 trs/min, 100 Kg*	1	CE
NL10000	75 Nm, 17 trs/min, 115 Kg*	1	CE
NL11000	80 Nm, 12 trs/min, 120 Kg*	1	CE
NL14000	100 Nm, 12 trs/min, 150 Kg*	1	CE
NL16000	120 Nm, 12 trs/min, 180 Kg*	1	CE

\* Poids soulevé

## Dimensions

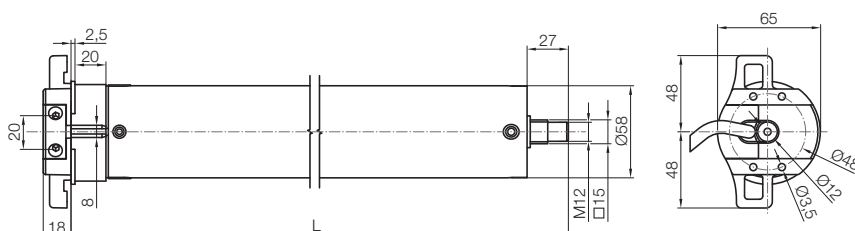

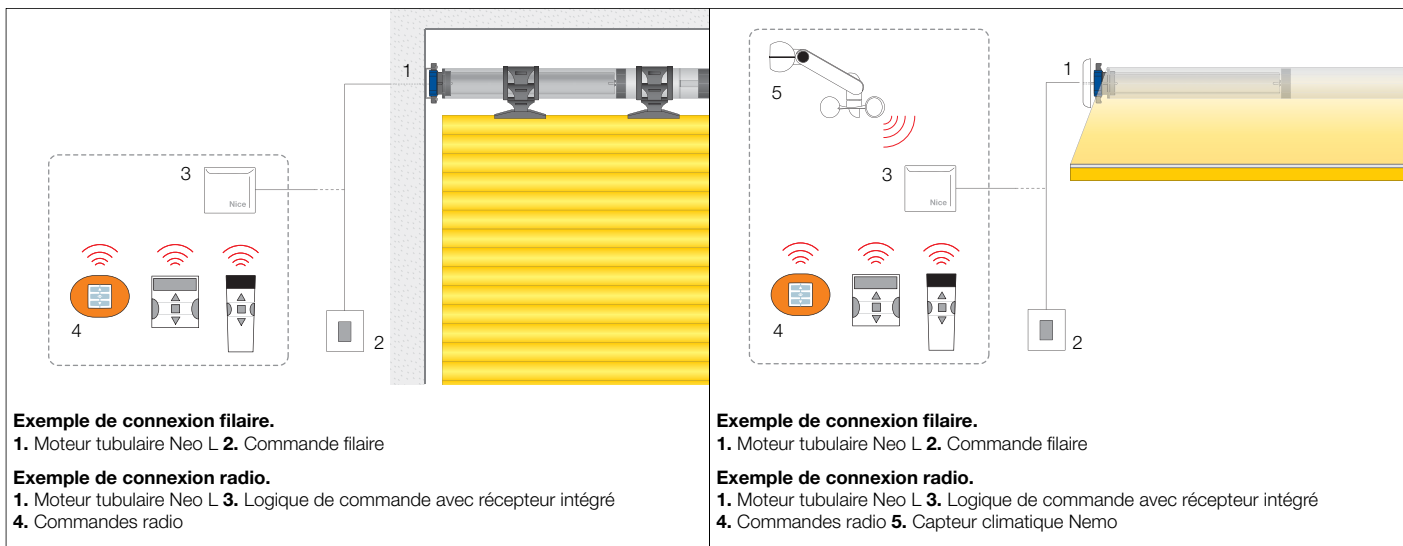

## Données techniques

Code	NL08000	NL09000	NL10000	NL11000	NL14000	NL16000
<b>Données électriques</b>						
Alimentation (V/Hz)	230/50					
Absorption (A)	1,6	1,8	2	1,6	1,8	2
Puissance (W)	355	405	440	360	395	425
<b>Performances</b>						
Couple (Nm)	55	65	75	80	100	120
Vitesse (trs/min)	17			12		
Poids soulevé* (kg)	85	100	115	120	150	180
N. de tours avant l'arrêt	30					
Temps de fonctionnement continue (min)	4					
<b>Données dimensionnelles</b>						
Longueur (L) (mm)	600					
Poids du moteur (kg)	4,5					
Dimensions emballage (mm)	100x100x650					
Poids moteur emballé (kg)	4,65					

\*Valeur calculée avec tube diamètre 70 mm  
Longueur câble 3 m - Indice de protection IP44 - câble à 4 conducteurs

## Systèmes de commande idéaux pour Neo L



### NiceWay

Emetteurs modulaires, muraux, portables ou à poser.

Voir pages 146/153

### Interrupteurs

Pour moteurs sans logique de commande intégrée.

Voir page 184



### Ergo, Plano, Planotime et TTX4

Emetteurs portables, invisibles ou muraux ; programmeur horaire multifonction.

Voir pages 162/165, 157



### Nemo, Volo et NiceWay Sensor

Capteurs Vent-Soleil et Pluie-Vent-Soleil, orientables, pour l'extérieur. Capteur Lumière et Lumière-Température de l'intérieur.

Voir pages 168/173, 154



### Mindy et TT2

Logiques de commande à montage extérieur, invisible ou installation interne.

Voir pages 174/176, 158





**Moteur tubulaire idéal pour volets roulants, stores et petits rideaux métalliques avec manœuvre de secours manuelle et fin de course mécanique.**

**Taille L Ø 58 mm.**

**Installation simple**

Réglage des positions limites de montée et de descente sur les deux côtés de la tête.

**Puissant, robuste et silencieux**

Jusqu'à 120 Nm de couple, dans le confort absolu.

Tête du moteur entièrement en zamak.

**Connecteur rapide**

Code	Description	P.ces/Emb.	Certifications
NL08001H	55 Nm, 17 trs/min, 85 Kg*	1	CE
NL09001H	65 Nm, 17 trs/min, 100 Kg*	1	CE
NL10001H	75 Nm, 17 trs/min, 115 Kg*	1	CE
NL11001H	80 Nm, 12 trs/min, 120 Kg*	1	CE
NL14001H	100 Nm, 12 trs/min, 150 Kg*	1	CE
NL16001H	120 Nm, 12 trs/min, 180 Kg*	1	CE

\* Poids soulevé

**Dimensions**

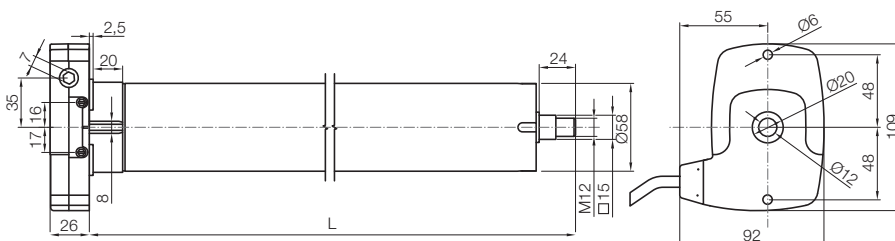

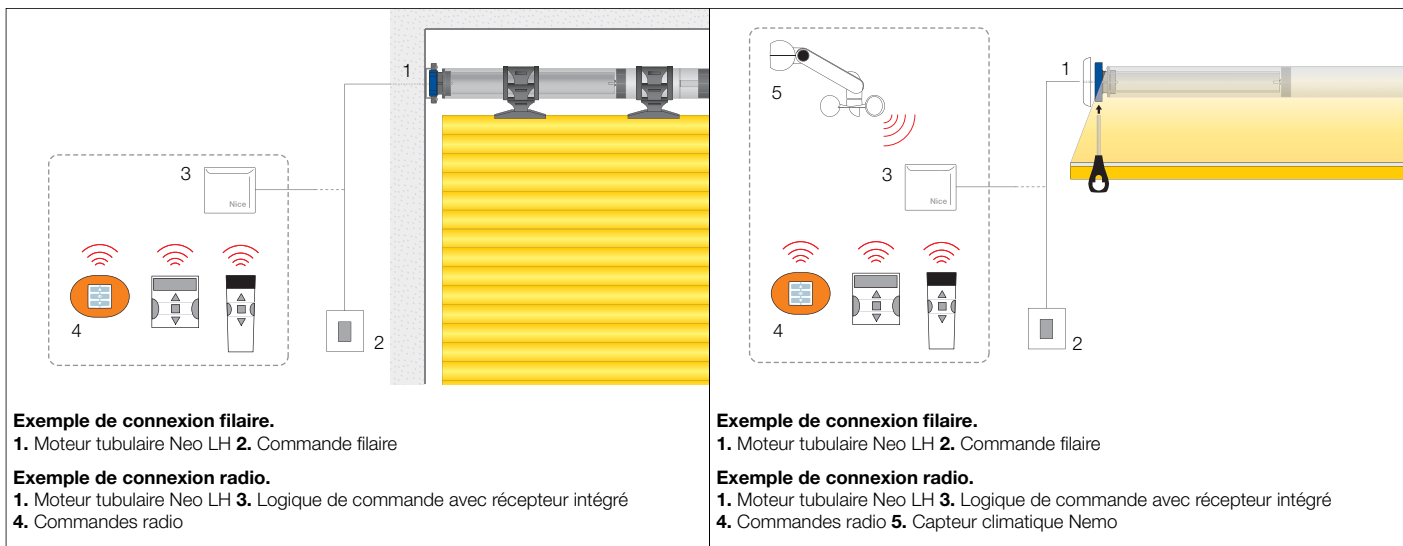

## Données techniques

Code	NL08001H	NL09001H	NL10001H	NL11001H	NL14001H	NL16001H
<b>Données électriques</b>						
Alimentation (V/Hz)	230/50					
Absorption (A)	1,6	1,8	2	1,6	1,8	2
Puissance (W)	355	405	440	360	395	425
<b>Performances</b>						
Couple (Nm)	55	65	75	80	100	120
Vitesse (trs/min)	17			12		
Poids soulevé* (kg)	85	100	115	120	150	180
N. de tours avant l'arrêt	30					
Temps de fonctionnement continue (min)	1:51					
<b>Données dimensionnelles</b>						
Longueur (L) (mm)	4					
Poids du moteur (kg)	647					
Dimensions emballage (mm)	6					
Poids moteur emballé (kg)	100x100x690					
Packaged motor weight (kg)	6,17					

\*Valeur calculée avec tube diamètre 70 mm  
Longueur câble 3 m - Indice de protection IP44 - Câble à 4 conducteurs

## Systèmes de commande idéaux pour Neo LH



### NiceWay

Emetteurs modulaires, muraux, portables ou à poser.

Voir pages 146/153

### Interrupteurs

Pour moteurs sans logique de commande intégrée.

Voir page 184



### Ergo, Plano, Planotime et TTX4

Emetteurs portables, invisibles ou muraux ; programmeur horaire multifonction.

Voir pages 162/165, 157



### Nemo, Volo et NiceWay Sensor

Capteurs Vent-Soleil et Pluie-Vent-Soleil, orientables, pour l'extérieur. Capteur Lumière et Lumière-Température de l'intérieur.

Voir pages 168/173, 154



### Mindy et TT2

Logiques de commande à montage extérieur, invisible ou installation interne.

Voir pages 174/176, 158



**Moteur tubulaire idéal pour stores, volets roulants ou portes de garage à enroulement et petits rideaux métalliques avec manoeuvre de secours manuelle et fin de course mécanique, logique de commande et récepteur intégrés.**

**Taille L Ø 58 mm.**

**Programmation simple**

Mémoire jusqu'à 30 émetteurs, sans devoir se raccorder ni accéder au moteur ; mémorisation à distance des nouveaux émetteurs une fois que le premier a été mémorisé.

Signalisations acoustiques pour guider les phases de programmation.

Programmation simple de l'émetteur selon 2 modes :

Mode I (standard)

Mode II (pas à pas avec une seule touche).

**Connexion simple**

5 niveaux vent - soleil directement réglables sur Nemo ou Volo S-Radio.

Réglage simple des positions limites de montée et de descente avec réglage sur les deux côtés de la tête.

**Compact, robuste et silencieux**

Jusqu'à 120 Nm de couple.

Tête du moteur entièrement en zamak.

**Connecteur rapide**

Code	Description	P.ces/Emb.	Certifications
<b>NL11001HPP</b>	80 Nm, 12 trs/min, 120 Kg*	1	CE
<b>NL14001HPP</b>	100 Nm, 12 trs/min, 150 Kg*	1	CE
<b>NL16001HPP</b>	120 Nm, 12 trs/min, 180 Kg*	1	CE

\* Poids soulevé

**Dimensions**

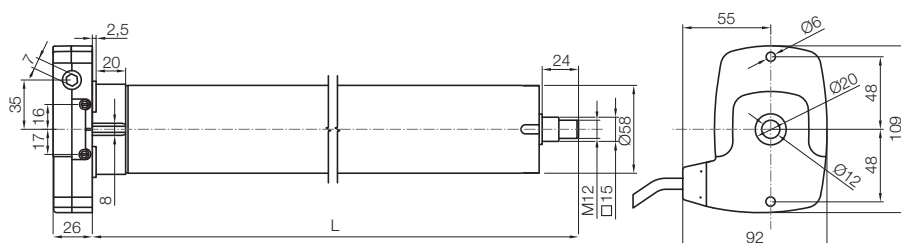

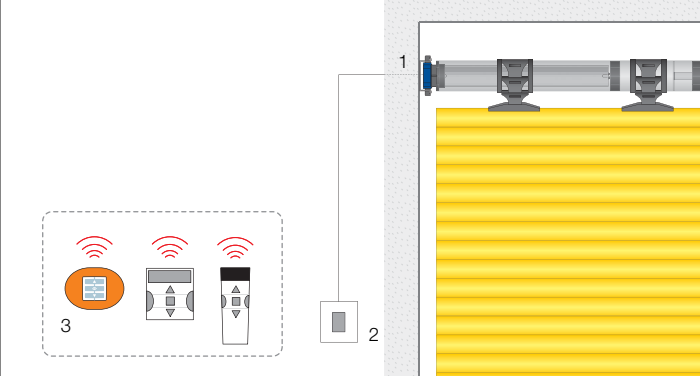

**Exemple de connexion filaire.**  
1. Moteur tubulaire Neoplus LH avec logique de commande et récepteur intégrés  
2. Commande filaire

**Exemple de connexion radio.**  
1. Moteur tubulaire Neoplus LH avec logique de commande et récepteur intégrés  
3. Commandes radio

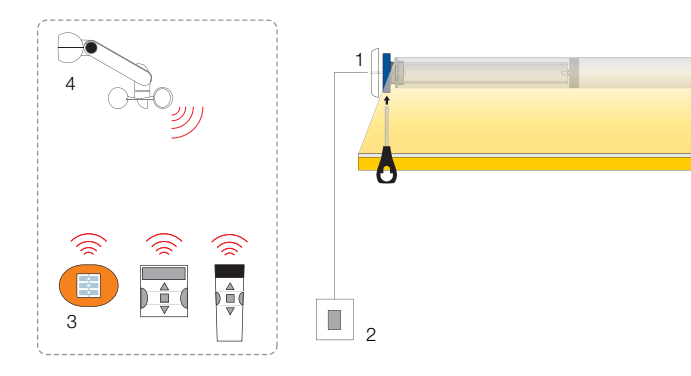

**Exemple de connexion filaire.**  
1. Moteur tubulaire Neoplus LH avec logique de commande et récepteur intégrés  
2. Commande filaire

**Exemple de connexion radio.**  
1. Moteur tubulaire Neoplus LH avec logique de commande et récepteur intégrés  
3. Commandes radio 4. Capteur climatique Nemo

**Priorité à la sécurité**  
Connexion directe au moteur de photocellules F210S, d'un bord sensible résistif 8,2 KOhm, d'une touche pour la commande pas à pas en mode individuel et d'un interrupteur avec touches de montée et descente en mode individuel ou général.

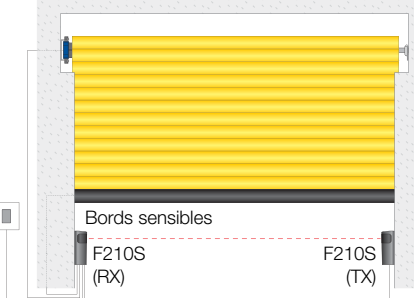

NRC

TT  
BUS

**Système par radio NRC**  
Logique de commande évoluée : programmation à distance facile et fonctions exclusives. Récepteur avec fréquence 433,92 MHz, code tournant avec plus de 4,5 millions de milliards de combinaisons ; à autoapprentissage ; adapté aux émetteurs des séries NiceWay, Ergo, Plano, FloR, VeryVR et aux capteurs climatiques Nemo et Volo S-Radio.

**TTBus**  
Programmable par TTP et TTI.

## Données techniques

Code	NL11001HPP	NL14001HPP	NL16001HPP
<b>Données électriques</b>			
Alimentation (V/Hz)		230/50	
Absorption (A)	1,60	1,80	2,00
Puissance (W)	360	395	425
<b>Performances</b>			
Couple (Nm)	80	100	120
Vitesse (trs/min)		12	
Poids soulevé* (kg)	120	150	180
N. de tours avant l'arrêt		30	
Temps de fonctionnement continue (min)		1:51	
<b>Données dimensionnelles</b>			
Longueur (L) (mm)		4	
Poids du moteur (kg)		847	
Dimensions emballage (mm)		7	
Poids moteur emballé (kg)		100x100x890	
Packaged motor weight (kg)		7,21	

\*Valeur calculée avec tube diamètre 70 mm  
Longueur câble 3 m - Indice de protection IP44 - Câble à 5 conducteurs

## Systèmes de commande idéaux pour Neoplus LH



**NiceWay**  
Emetteurs modulaires, muraux, portables ou à poser.  
Voir pages 146/153



**Ergo, Plano, Planotime et TTX4**  
Emetteurs portables, invisibles ou muraux ; programmeur horaire multifonction.  
Voir pages 162/165, 157



**Nemo, Volo et NiceWay Sensor**  
Capteurs Vent-Soleil et Pluie-Vent-Soleil, orientables, pour l'extérieur. Capteur Lumière et Lumière-Température de l'intérieur.  
Voir pages 168/173, 154



**O-View TT, TTP, TTI**  
Programmateurs portables et interface avec logiciel de programmation.  
Voir pages 178/182



**F210S**  
Photocellules synchronisées orientables sur 210°.  
Voir page 177

# Nice Adaptateurs

Pour la série Neo taille L Ø 58 mm

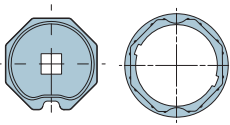
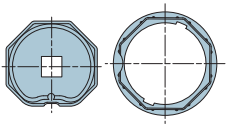
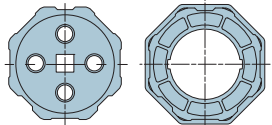
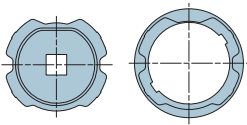
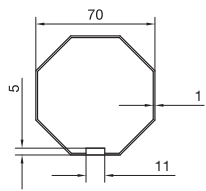
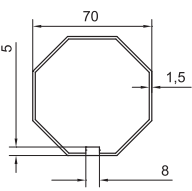
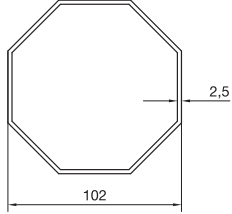
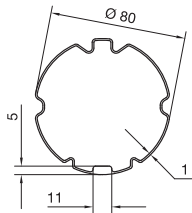
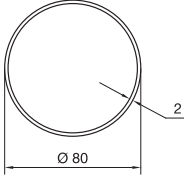
Adaptateurs compatibles				
	<b>506.07000</b> Octogonal 70x1 roue en métal + couronne	<b>506.07015</b> Rond 70x1,5 roue en métal + couronne	<b>506.01020</b> Octogonal 102x2,5 roue en métal + couronne	<b>506.28000</b> ZF80 roue en métal + couronne
Type de tube présent dans l'installation				
	<b>Octogonal 70</b>	<b>Octogonal 70x1,5</b>	<b>Octogonal 102</b>	<b>ZF80</b>
				
			<b>Rond 80</b>	

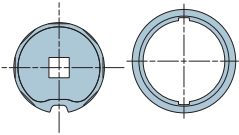
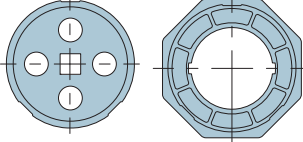
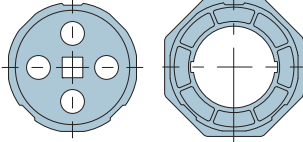
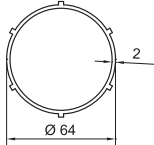
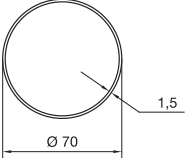
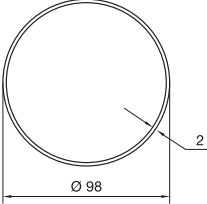
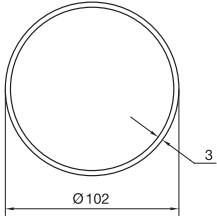
 <p><b>506.26400</b></p> <p>Rond 64x2 roue en métal</p>	 <p><b>506.27000</b></p> <p>Rond 70x1,5 roue en métal + couronne</p>	 <p><b>506.21021</b></p> <p>Rond 98x2 roue + couronne</p>	 <p><b>506.21020</b></p> <p>Rond 102x3 roue + couronne</p>
 <p><b>Rond 64x2</b></p>	 <p><b>Rond 70</b></p>	 <p><b>Rond 98</b></p>	 <p><b>Rond 102</b></p>

# Nice Adaptateurs

Pour la série Neo taille L Ø 58 mm

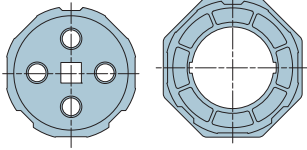
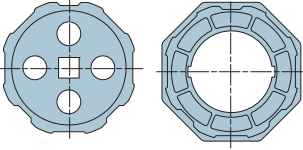
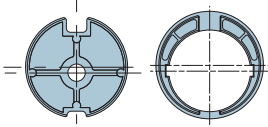
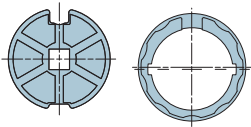
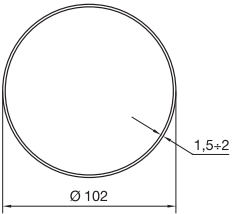
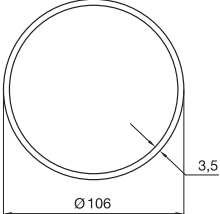
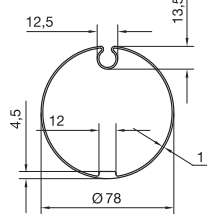
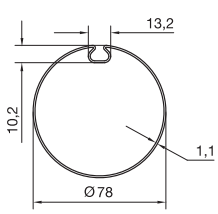
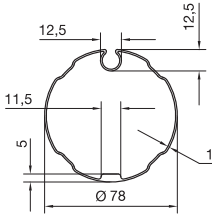
Adaptateurs compatibles				
	<p><b>506.01021</b></p> <p>Rond 102x(1,5±2) roue + couronne</p>	<p><b>506.01022</b></p> <p>Rond 106x3,5 roue + couronne</p>	<p><b>506.17802</b></p> <p>Ogive 78x1 roue + couronne</p>	<p><b>506.17800</b></p> <p>Ogive plate 78x(0,8±1,1) roue en métal + couronne</p>
Type de tube présent dans l'installation				
	<p><b>Rond 102</b></p>	<p><b>Rond 106</b></p>	<p><b>Ogive 78</b></p>	<p><b>Ogive plate 78</b></p>
				
		<p><b>Ogive 78 ondulée</b></p>		

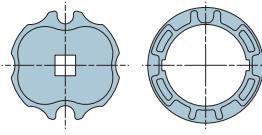
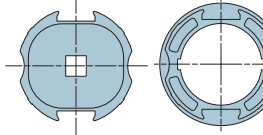
 <p><b>506.28500</b></p> <p>Ogive 85x(1,2÷1,5) roue en métal + couronne</p>	 <p><b>506.28900</b></p> <p>Rond 89x1 (Deprat) roue en métal + couronne</p>
--	--

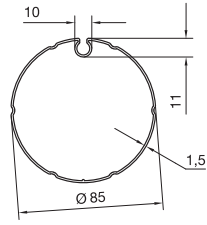
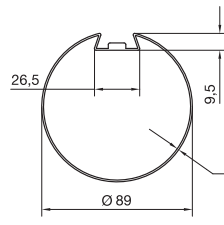
 <p><b>Ogive 85 ondulée</b></p>	 <p><b>Deprat 89</b></p>
---	--

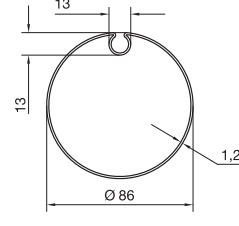
 <p><b>Ogive 86</b></p>	
--	--



# Nice Kits supports

Pour la série Neo taille L Ø 58 mm, sans manœuvre de secours

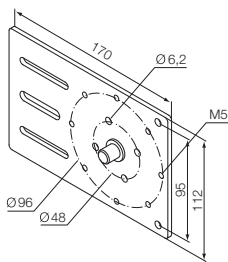

**525.10021**

Support réglable

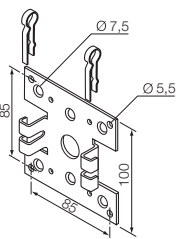

**525.10029**

Support universel

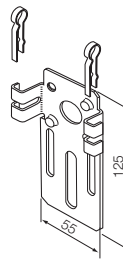

**525.10037 max 80 Nm**

Support universel réglable

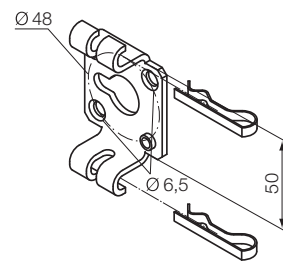

**525.10040 max 80 Nm**

Support standard avec 2 trous  
fraisés Ø 6,5 mm

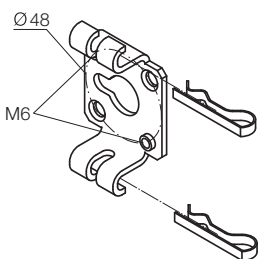

**525.10041 max 80 Nm**

Support standard avec 2 trous  
filetés M6

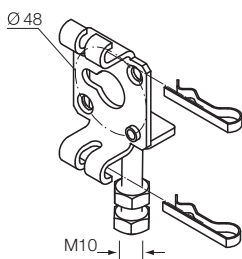

**525.10042 max 80 Nm**

Support réglable avec vis Ø 10 mm

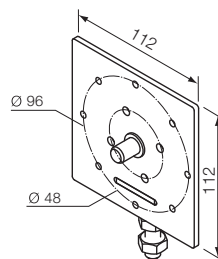

**525.10047**

Bride réglable avec Ø 10 mm

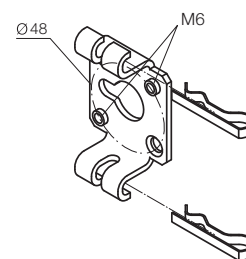

**525.10051 max 80 Nm**

Support standard avec 2 trous  
filetés M6

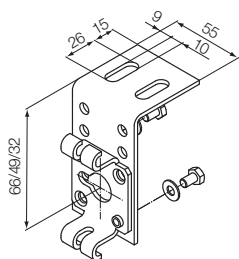

**525.10053 max 80 Nm**

Support standard sur bride réglable  
sur 3 positions

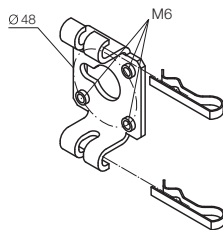

**525.10067 max 80 Nm**

Support standard avec 4 trous  
filetés M6

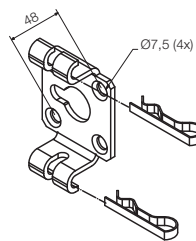

**525.10079**

Support standard avec 4 trous fraisés  
Ø 7.5 mm

Pour la série Neo taille L Ø 58 mm, avec manœuvre de secours

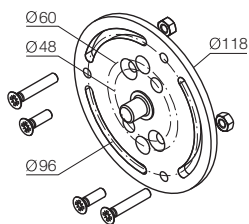

**525.10019**

Support satiné pour stores

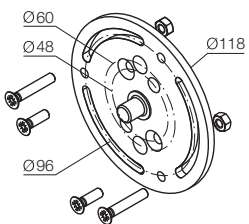

**525.10019/20**

Support laqué blanc pour stores

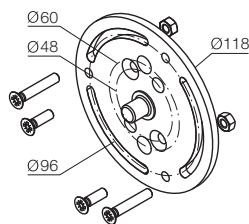

**525.10019/80**

Support laqué noir pour stores

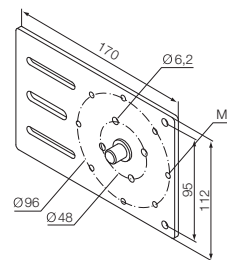

**525.10021**

Support réglable

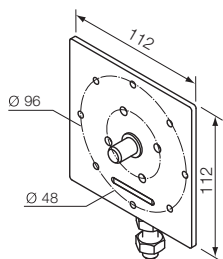

**525.10047**

Bride réglable avec vis Ø 10 mm

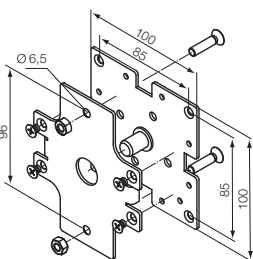

**525.10054**

Support côtés caisson

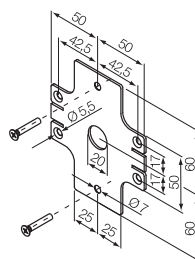

**525.10055**

Support simple pour côtés

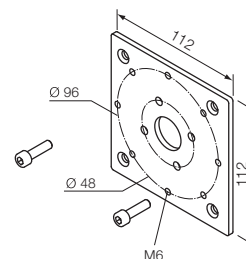

**525.10060**

Support 112x112

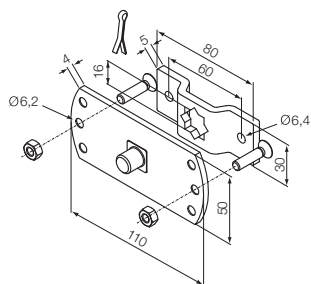

**525.10069**

Pivot carré 16 mm + patte de support

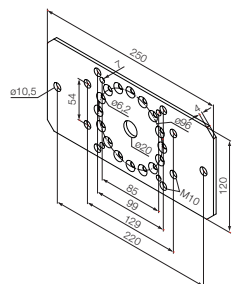

**525.10092**

Support 250x120 pour côtés

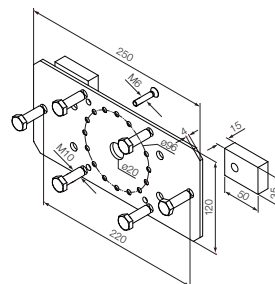

**525.10093**

Kit de support 250x120 pour côtés

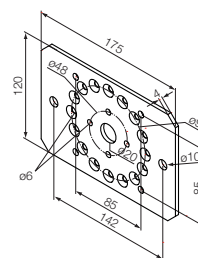

**525.10089**

Support 175x120 pour côtés