

CE



Tubular Motors



Neoplus ^M_L

Installation and use instructions and warnings

Istruzioni ed avvertenze per l'installazione e l'uso

Instructions et avertissements pour l'installation et l'utilisation

Anweisungen und Hinweise für die Installation und die Bedienung

Instrucciones y advertencias para la instalación y el uso

Instrukcje i ostrzeżenia do instalacji i użytkowania

Aanwijzingen en aanbevelingen voor installatie en gebruik

COMPANY
WITH QUALITY SYSTEM
CERTIFIED BY DNV
=ISO 9001/2000=



Avertissements

▲ Pour la sécurité des personnes, il est important de respecter ces instructions.

Instructions importantes pour la sécurité; conserver ces instructions pour pouvoir les consulter dans le futur.

Le présent manuel contient des dispositions importantes pour la sécurité, des installations non correctes peuvent créer de graves situations de danger.

Les moteurs série NEOPLUS dans les versions NEOPLUS-M Ø 45 mm et NEOPLUS-L Ø 58 mm ont été réalisés pour automatiser le mouvement de volets roulants et de stores; toute autre utilisation est impropre et interdite. Les moteurs sont projetés pour usage résidentiel; le temps de travail continu maximum prévu est de 4 minutes. Dans le choix du type de moteur en fonction de l'application, on devra considérer le couple nominal et le temps de fonctionnement indiqués sur la plaque.

Le diamètre minimum du tube sur lequel le moteur peut être installé est de 52mm pour NEOPLUS-M dans les versions avec couple jusqu'à 35Nm et 60mm pour les versions avec couple supérieur à 35Nm; sur NEOPLUS-L le diamètre minimum du tube est de 70mm.

L'installation doit être effectuée par du personnel technique dans le plein respect des normes de sécurité. Avant l'installation, il faut éloigner tous les câbles électriques qui ne sont pas nécessaires; tous les mécanismes non nécessaires pour le fonctionnement motorisé doivent être désactivés. Les parties en mouvement du moteur doivent être protégées si ce dernier est monté à une hauteur inférieure à 2,5m.

Pour les stores, la distance à l'horizontale entre le store complètement ouvert et n'importe quel objet permanent doit être garantie d'au moins 0,4m.

Le câble d'alimentation en PVC fourni avec les moteurs série NEOPLUS les rend adaptés à l'installation à l'intérieur; pour l'installation à l'extérieur, il faut protéger tout le câble avec un conduit isolant ou bien demander le modèle spécifique avec câble 05RN-F.

Ne pas soumettre le moteur tubulaire à des écrasements, chocs, chutes ou contact avec des liquides de n'importe quelle nature; ne pas percer ni appliquer de vis sur toute la longueur du moteur tubulaire (fig. 1). Les touches de commande doivent être visibles de l'application mais éloignées des parties en mouvement et à au moins 1,5m de hauteur. S'adresser à du personnel technique compétent pour toute maintenance et réparation.

Maintenir les personnes à une certaine distance du store ou du volet roulant quand il est en mouvement. Ne pas l'actionner quand des travaux sont effectués, par exemple durant le lavage des vitres; dans le cas de commande automatique, couper toujours l'alimentation électrique au préalable. Ne pas laisser les enfants jouer avec les commandes et maintenir les télécommandes hors de leur portée. S'ils sont présents contrôler souvent les ressorts d'équilibrage ou l'usure des câbles.

1) Description du produit

Les moteurs série NEOPLUS dans les versions NEOPLUS-M Ø 45 mm et NEOPLUS-L Ø 58 mm, sont des moteurs électriques, avec réduction du nombre de tours, qui se terminent à une extrémité par un arbre spécial sur lequel peuvent être montées les roues d'entraînement (fig. 2). Le moteur est installé en l'introduisant dans le tube du volet roulant ou du store et il est en mesure de faire monter ou descendre le volet ou le store. Ils sont munis de fins de course électriques internes qui une fois programmés interrompent le mouvement au niveau des positions désirées.

Les moteurs série NEOPLUS contiennent une logique de commande électronique avec récepteur radio incorporé qui fonctionne à une fréquence de 433,92 MHz avec technologie rolling code, pour garantir des niveaux de sécurité élevés. Pour chaque moteur, il est possible de mémoriser jusqu'à 30 émetteurs de la série ERGO, PLANO et NICEWAY (fig.3), qui permettent la commande à distance du moteur, ou bien jusqu'à 3 capteurs radio de vent et soleil «VOLO S RADIO» qui commandent automatiquement le moteur en fonction des conditions climatiques.

Après chaque commande, le moteur est alimenté pendant environ 150 secondes (temps modifiable, voir chapitre 5.3 «Programmation du temps de travail»), les fins de course électriques internes interrompent le mouvement au niveau des deux positions finales. La programmation de certaines fonctions supplémentaires peut être faite directement à partir des émetteurs, un «Bip» sonore en guidera les différentes phases. Une entrée est disponible pour commander les moteurs également avec une touche externe (avec fonction Pas-à-Pas) ou bien par Bus «TTBUS». Des capteurs de vent, soleil et pluie en option: VOLO, VOLO-S, VOLO-ST peuvent être connectés sur l'entrée «Capteurs climatiques» pour la commande automatique du moteur en fonction de la situation climatique.

Note: les moteurs tubulaires série NEOPLUS, en dehors des émetteurs radio type ERGO, PLANO, NICEWAY et VOLO S RADIO, peuvent être commandés, en alternative, par d'autres types d'émetteurs ou bien avec des modes de fonctionnement différents, pour plus de détails, voir chapitre 5.1 «Émetteurs utilisables».

2) Installation

▲ Une installation incorrecte peut entraîner de graves blessures

Préparer le moteur avec la séquence d'opérations suivante:

1. Enfiler la couronne du fin de course (E) sur le moteur (A) jusqu'à ce qu'elle s'encastre dans la bague correspondante du fin de course (F) en faisant coïncider les deux rainures; pousser à fond comme l'indique la Fig. 5.
2. Insérer la roue d'entraînement (D) sur l'arbre du moteur.
3. Sur NEOPLUS-M, fixer la roue d'entraînement avec la rondelle seeger par pression.
Sur NEOPLUS-L, fixer la roue d'entraînement avec la rondelle et l'écrou M12.
4. Introduire le moteur ainsi assemblé dans le tube d'enroulement jusqu'à ce qu'il touche l'extrémité de la couronne (E).
5. Fixer la bague d'entraînement (D) au tube d'enroulement à l'aide d'une vis M4x10 de manière à éviter les éventuels glissements et déplacements axiaux du moteur (fig. 6).
6. Bloquer enfin la tête du moteur au support (C) prévu à cet usage, avec l'éventuelle entretoise, à l'aide des clips ou de la goupille (B).

Figure 4

- A:** Moteur tubulaire NEOPLUS
- B:** Clips ou goupilles de fixation
- C:** Support et entretoise
- D:** Roue d'entraînement
- E:** Couronne du fin de course
- F:** Bague du fin de course

2.1) Branchements électriques

⚠ Pour les branchements du moteur, il faut prévoir un dispositif omnipolaire de déconnexion du secteur avec distance entre les contacts d'au moins 3 mm (sectionneur ou bien fiche et prise, etc.)

⚠ Respecter scrupuleusement les connexions prévues, en cas de doute, ne pas tenter en vain mais consulter les notices techniques disponibles également sur le site «www.niceforyou.com».

Un branchement erroné peut provoquer des pannes ou des situations de danger.

Le câble pour les connexions électriques du moteur NEOPLUS-M et NEOPLUS-L dispose de 5 conducteurs: 3 conducteurs (étiquette jaune) servent à l'alimentation de secteur et 2 conducteurs (étiquette verte) servent aux signaux de commande.

Pour les connexions électriques, voir le schéma ci-dessous. Les dispositifs de connexion ne sont pas fournis avec le produit.

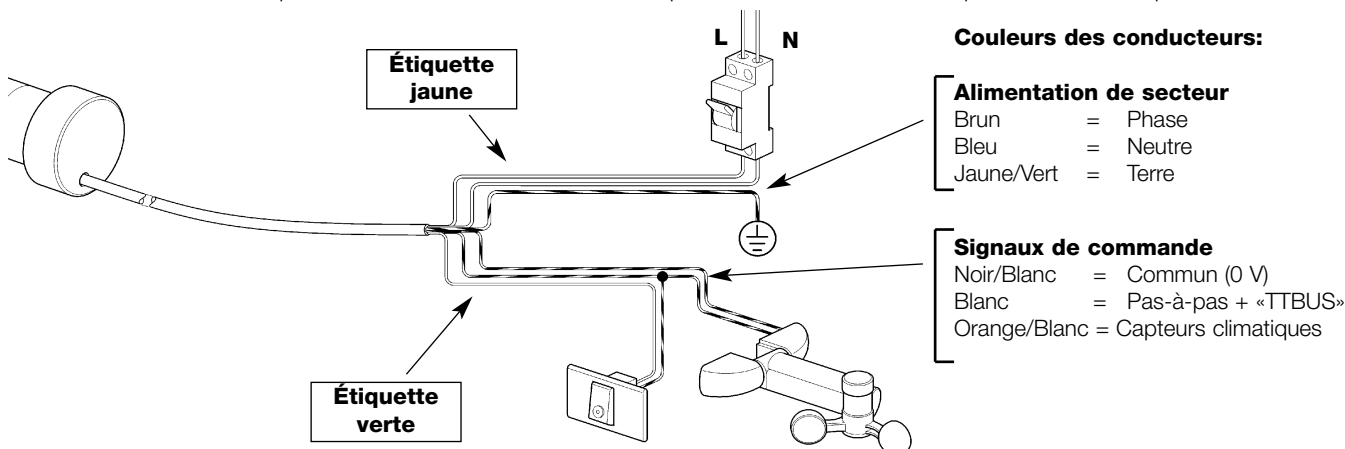

2.1.1) Alimentation de secteur (Brun + Bleu + Jaune/Vert):

L'alimentation électrique à la tension de secteur doit être connectée sur les conducteurs: Brun (Phase); Bleu (Neutre) et Jaune/Vert (Terre).

⚠ Ne connecter sous aucun prétexte l'alimentation de secteur (230V ou 120V) dans les autres conducteurs.

2.1.2) Entrée «Pas-à-Pas» (Blanc + Noir/Blanc):

Pour commander l'automatisme en mode manuel, il est possible de connecter un simple contact d'un bouton entre les conducteurs Blanc (entrée Pas-à-Pas) et Noir/Blanc (Commun). Le mode de fonctionnement suit la séquence: montée-arrêt-descente-arrêt. Si la touche est maintenue enfoncée pendant plus de 3 secondes (mais moins de 10), on a toujours l'activation d'une manœuvre de montée (celle qui correspond à la touche ▲ des émetteurs). Si la touche reste enfoncée plus de 10 secondes on a toujours l'activation d'une manœuvre de descente (correspondant à la touche ▼). Cette particularité peut être utile pour «synchroniser» plusieurs moteurs vers la même manœuvre, indépendamment de l'état dans lequel ils se trouvent.

2.1.3) Entrée «TTBUS» (Blanc + Noir/Blanc):

Le «TTBUS» est un Bus développé pour pouvoir contrôler de manière indépendante jusqu'à 255 dispositifs en les connectant simplement en parallèle avec seulement 2 conducteurs. D'autres informations sont disponibles dans les instructions des produits compatibles avec TTBUS. À l'entrée TTBUS, on peut connecter les programmeurs TTP ou TTI qui permettent de simplifier les opérations de programmation et de gestion des installations; pour tout renseignement supplémentaire, consulter les manuels correspondants.

2.1.4) Entrée «Capteurs climatiques» (Orange/Blanc + Noir/Blanc):

Sur l'entrée «Capteurs climatiques», entre les conducteurs Orange/Blanc (entrée Capteurs climatiques) et Noir/Blanc (Commun), on peut connecter un simple capteur de vent (anémomètre): VOLO, ou des capteurs spéciaux de vent-soleil: VOLO-S et VOLO-ST; ou de vent-soleil-pluie: VOLO-SR. Le même capteur peut commander jusqu'à 5 moteurs ou logiques en les connectant tous en parallèle; il faut respecter la polarité: sur les moteurs, le conducteur Noir/Blanc doit être connecté avec le Noir/Blanc et l'Orange/Blanc avec l'Orange/Blanc.

2.2) Direction sortie câble

(ce chapitre se réfère uniquement à la version NEOPLUS L).

Si l'on souhaite modifier la direction de sortie du câble, il suffit de:

1. Retirer la protection en la tirant vers l'extérieur.
2. Plier le câble dans la direction souhaitée.
3. Insérer la protection en la pressant avec force dans son logement.

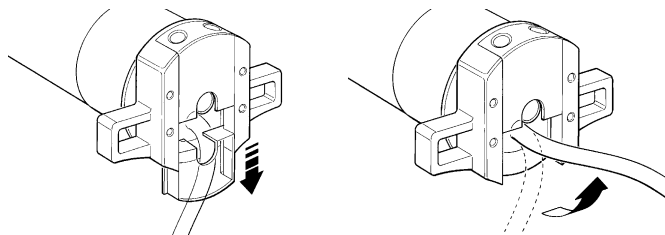

3) Réglage des fins de course

Les moteurs tubulaires NEOPLUS prévoient un système de fins de course électromécaniques qui interrompent le mouvement quand le store ou le volet roulant atteint la limite d'ouverture et de fermeture. Pour régler ces limites et les adapter au cas spécifique, il suffit d'agir sur les deux vis de réglage qui contrôlent la «montée» (arrêt en haut) et la «descente» (arrêt en bas). Pour identifier les vis de réglage, se référer aux figures 7, 8, 9 et 10 selon si le moteur est à gauche ou à droite, s'il est à l'intérieur ou à l'extérieur. Les limites de fin de course sont pré-réglées à environ 3 tours de l'arbre moteur.

Pour pouvoir commander le mouvement du moteur, on peut utiliser l'entrée Pas-à-Pas (il suffit d'unir un instant les deux fils Noir/Blanc et Blanc pour faire partir la manœuvre) ou bien utiliser un émetteur après l'avoir mémorisé comme l'indique le Tableau A1 et après avoir programmé la direction du mouvement comme l'indique le tableau A2.

Attention: la séquence des réglages, d'abord la montée puis la descente, se réfère aux moteurs utilisés pour les volets roulants (normalement, le moteur est inséré quand le volet roulant est déroulé); dans le cas de stores (normalement, le moteur est inséré avec le store enroulé) la séquence doit être inversée, en réglant d'abord la «descente» puis la «montée».

Réglage «Montée»:

1. Tourner la vis de réglage correspondant à la montée ▲ de quelques tours dans le sens inverse des aiguilles d'une montre « - ».
2. Commander le moteur pour le faire tourner dans le sens de la «Montée» (▲ des émetteurs).
3. Attendre l'arrêt du moteur (arrêt dû à l'intervention, dans la position actuelle, du fin de course ▲).
4. Dans les 150 secondes qui suivent, c'est-à-dire avant l'expiration du temps de travail, tourner la vis de réglage correspondant à la montée ▲ dans le sens des aiguilles d'une montre « + » jusqu'à l'obtention de la position d'arrêt désirée (en procédant dans le réglage, le moteur s'arrêtera dans la nouvelle position).

Réglage «Descente»:

1. Commander le moteur pour le faire tourner dans le sens de la «Descente» (▼ des émetteurs).
2. Attendre l'arrêt du moteur (arrêt dû à l'intervention, dans la position actuelle, du fin de course ▼).
3. Dans les 150 secondes qui suivent, c'est-à-dire avant l'expiration du temps de travail, tourner la vis de réglage correspondant à la descente ▼ dans le sens des aiguilles d'une montre « + » jusqu'à l'obtention de la position d'arrêt désirée (en procédant dans le réglage, le moteur s'arrêtera dans la nouvelle position).

4) Programmations

Pour qu'un émetteur puisse commander un moteur série NEOPLUS, il faut procéder à la mémorisation suivant les indications du tableau A1.

ATTENTION:

- **Toutes les séquences de mémorisation sont temporisées, c'est-à-dire qu'elles doivent être effectuées dans les limites de temps prévues.**
- Avec des émetteurs qui prévoient plusieurs «groupes», avant de procéder à la mémorisation, il faut choisir le groupe auquel associer le moteur.

- La mémorisation par radio peut s'effectuer dans tous les récepteurs qui se trouvent dans le rayon de portée de l'émetteur; il est donc bon de ne garder alimenté que celui qui est concerné par l'opération. Il est possible de vérifier s'il existe déjà des émetteurs mémorisés dans le moteur; pour cela, il suffit de vérifier le nombre de bips émis au moment de l'allumage du moteur.

Vérification des émetteurs mémorisés	
2 longs bips	Aucun émetteur mémorisé
2 bips brefs	Il y a déjà des émetteurs mémorisés

Tableau «A1»	Mémorisation du premier émetteur	Exemple
1.	Connecter le moteur à l'alimentation de secteur, on entendra immédiatement 2 longs bips.	
2.	Dans les 5 secondes qui suivent, presser et maintenir enfoncée la touche ■ de l'émetteur à mémoriser (pendant environ 3 secondes).	
3.	Relâcher la touche ■ quand on entend le premier des 3 bips qui confirment la mémorisation.	

Pour mémoriser d'autres émetteurs, voir tableau A4.



Après avoir mémorisé l'émetteur il faut programmer la direction du mouvement; tant que la direction du mouvement n'est pas programmée, chaque commande ▲ et ▼ provenant de l'émetteur est signalée par un bip et deux mouvements brefs du moteur.

Tableau «A2»	Programmation de la direction du mouvement	Exemple
1.	Vérifier, suivant la position du moteur, si pour la manœuvre de montée l'arbre de sortie doit tourner dans le sens des aiguilles d'une montre ou dans le sens inverse (cette information servira pour le point 4).	
2.	Presser et maintenir enfoncée la touche ■ d'un émetteur déjà mémorisé jusqu'à ce qu'on entende un bip; continuer à presser la touche ■ (pendant environ 5 secondes), jusqu'à ce que l'on entende un long bip, puis relâcher la touche ■.	
3.	Presser et maintenir enfoncées les touches ▲ et ▼ (pendant environ 5 secondes) jusqu'à ce que l'on entende 2 bips, puis relâcher les touches ▲ et ▼.	
4.	Dans les 2 secondes qui suivent presser: <ul style="list-style-type: none"> • la touche ▲ pour programmer la direction de de montée dans le sens contraire des aiguilles d'une montre, ou bien presser • la touche ▼ pour programmer la direction de montée dans le sens des aiguilles d'une montre. Relâcher la touche quand on entend le premier des 3 bips qui confirment la programmation.	

Après avoir programmé la direction du mouvement, vérifier que la touche ▲ de l'émetteur commande effectivement l'ouverture du volet ou le retrait du store tandis que la touche ▼ commande la fermeture du volet ou la descente du store.

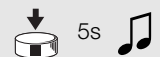
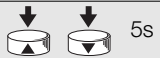

Attention: une **intervention de l'anémomètre** provoque, dans le moteur, une manœuvre équivalente à la commande avec la touche ▲.

Si la direction programmée n'est pas correcte, il est possible d'effacer la programmation comme le décrit le tableau A3 puis de répéter la programmation comme l'indique le tableau A2.

Tableau «A3»	Effacement de la direction du mouvement	Exemple
1.	Presser et maintenir enfoncée la touche ■ d'un émetteur déjà mémorisé (pendant environ 5 secondes) jusqu'à ce que l'on entende un bip, puis relâcher la touche ■.	
2.	Presser et maintenir enfoncées les deux touches ▲ et ▼ (pendant environ 5 secondes).	
3.	Relâcher les touches ▲ et ▼ quand on entend le premier des 5 bips qui confirment l'effacement.	

Note: maintenant, tous les émetteurs mémorisés dans le moteur ne commanderont plus aucun mouvement jusqu'à une nouvelle programmation de la direction du mouvement (tableau A2).

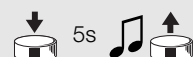
Quand un ou plusieurs émetteurs ont déjà été mémorisés, il est possible d'en activer d'autres en suivant les indications du tableau A4.

Tableau «A4»	Mémorisation d'autres émetteurs	Exemple
1.	Presser et maintenir enfoncée la touche ■ du nouvel émetteur (pendant environ 5 secondes) jusqu'à ce que l'on entende un bip, puis relâcher la touche ■.	Nouvel 
2.	Presser lentement 3 fois la touche ■ d'un émetteur ancien déjà mémorisé.	Ancien 
3.	Presser encore la touche ■ du nouvel émetteur. Relâcher la touche ■ quand on entend le premier des 3 bips qui confirment la mémorisation.	Nouvel 

Note: Si la mémoire est pleine (30 émetteurs), 6 Bips indiqueront que l'émetteur ne peut pas être mémorisé.







S'il se révèle nécessaire d'effacer toutes les programmations on peut effectuer les opérations décrites dans le tableau A5.

L'effacement est possible:

- avec un émetteur **non mémorisé** en commençant à partir du point A;
- avec un émetteur **déjà mémorisé** en commençant la procédure à partir du point 1.

On peut effacer:

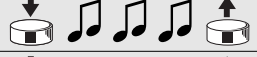
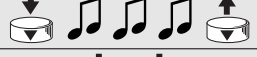
- **seulement les émetteurs mémorisés**, en s'arrêtant au point 4;
- **tout** (émetteurs, niveau capteurs, temps de travail), en complétant la procédure jusqu'au point 6.

Tableau «A5»	Effacement de la mémoire	Exemple
➔ A.	Avec le moteur non alimenté, activer l'entrée pas-à-pas (connecter le fil Blanc avec le Blanc/Noir) et la maintenir active jusqu'à la fin de la procédure.	
B.	Connecter le moteur à l'alimentation de secteur et attendre les bips initiaux.	
➔ 1.	Presser et maintenir enfoncée la touche ■ d'un émetteur (environ 5 secondes) jusqu'à ce que l'on entende un bip, puis relâcher la touche ■.	
2.	Maintenir enfoncée la touche ▲ de l'émetteur jusqu'à ce que l'on entende 3 bips. Relâcher la touche ▲ exactement durant le troisième bip.	
3.	Maintenir enfoncée la touche ■ de l'émetteur jusqu'à ce que l'on entende 3 bips. Relâcher la touche ■ exactement durant le troisième bip.	
◀ 4.	Maintenir enfoncée la touche ▼ de l'émetteur jusqu'à ce que l'on entende 3 bips. Relâcher la touche ▼ exactement durant le troisième bip.	
5.	Pour tout effacer: Dans les 2 secondes qui suivent, presser les deux touches ▲ et ▼.	
6.	Relâcher les touches ▲ et ▼ quand on entend le premier des 5 bips qui confirment l'effacement.	

F

5) Approfondissements

Les moteurs série NEOPLUS, en plus des émetteurs de la série ERGO, PLANO, NICEWAY et VOLO S RADIO, reconnaissent d'autres types d'émetteurs produits par Nice (voir chapitre 5.1 «Émetteurs utilisables»).

Par ailleurs, avec des procédures spécifiques de mémorisation des émetteurs, il est également possible d'associer à chaque touche de l'émetteur une commande particulière (voir chapitre 5.2 «Programmation émetteurs en Mode I et en Mode II»).

5.1) Émetteurs utilisables

Le tableau A6 précise les émetteurs qui peuvent être utilisés avec leur type de codage

Type de codage		Émetteurs
FLOR	Code variable	ERGO1 - ERGO4 - ERGO6
		PLANO1 - PLANO4 - PLANO6 - PLANO TIME
		VOLO S RADIO
		NICEWAY (toute la ligne)
		FLO1R - FLO2R - FLO4R
		VERY VR
SMILO	Code variable	SM2 - SM4
FLO	Code fixe	FLO1 - FLO2 - FLO4
		VERY VE

Puisque les codages des émetteurs sont différents et que les émetteurs ne peuvent pas les reconnaître simultanément, le premier émetteur mémorisé détermine le type de codage utilisé et donc les émetteurs qui pourront être mémorisés par la suite. Si après la mémorisation du premier émetteur on souhaite changer le type d'émetteurs, il faut effacer tous les émetteurs (voir tableaux «A5» ou «A10»).

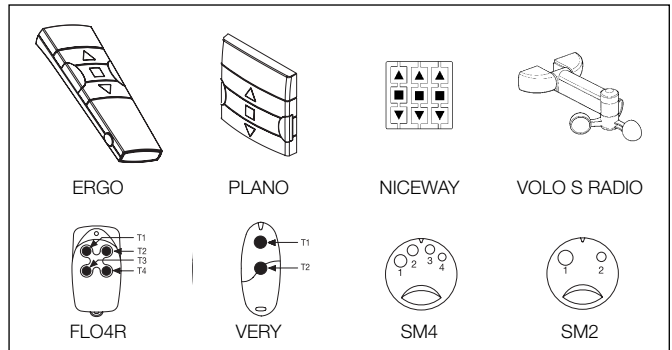

Il est possible de vérifier le type d'émetteurs mémorisés en comptant le nombre de bips émis par le moteur au moment de l'allumage.

Type d'émetteurs mémorisés

1 bip bref	Émetteurs avec codage FLO
2 bips brefs	Émetteurs avec codage FLOR
3 bips brefs	Émetteurs avec codage SMILO
2 longs bips	Aucun émetteur mémorisé

5.2) Mémorisation des émetteurs en Mode I et Mode II

Les tableaux «A1» et «A4» décrivent la procédure de mémorisation des émetteurs en «Mode I» où une commande précise est attribuée à chaque touche: touche ▲ (1) = «Montée»; touche ■ (2) = «Arrêt»; touche ▼ (3) = «Descente».

Il est possible de mémoriser les émetteurs aussi en «Mode II», qui permet une plus grande flexibilité de l'utilisation des touches des émetteurs. Sur le même moteur NEOPLUS, on peut mémoriser aussi bien des émetteurs en Mode I qu'en Mode II.

5.2.1) Mode I

En Mode I, la commande associée aux touches de l'émetteur est fixe: la touche ▲ (1) commande la «Montée»; la touche ■ (2) commande l'«Arrêt»; la touche ▼ (3) commande la «Descente», une éventuelle touche 4 commande l'«Arrêt».

En Mode I, on effectue une unique phase de mémorisation pour chaque émetteur et un seul emplacement est occupé dans la mémoire. Durant la mémorisation en Mode I, **la touche pressée n'a pas d'importance**. Pour mémoriser ou effacer les émetteurs en Mode I, voir les tableaux A4 et A5.

Mode I	
Touche	Commande
Touche ▲ ou 1	Montée
Touche ■ ou 2	Arrêt
Touche ▼ ou 3	Descente
Touche 4	Arrêt

5.2.2) Mode II

En Mode II, on peut associer à chaque touche de l'émetteur l'une des 4 commandes possibles: 1 = Pas-à-pas; 2 = Montée-Arrêt; 3 = Descente-Arrêt; 4 = Arrêt.

En Mode II, on effectue une phase de mémorisation pour chaque touche et chacune d'elle occupe un emplacement de mémoire. Durant la mémorisation en Mode II **la touche pressée est mémorisée**. Si l'on souhaite attribuer une autre commande à une autre touche du même émetteur, il faut procéder à une nouvelle mémorisation.

Mode II	
N°	Commande
1	Pas-à-pas (montée-arrêt-descente-arrêt...)
2	Montée-Arrêt (montée-arrêt-montée-arrêt...)
3	Descente-Arrêt (descente-arrêt-descente-arrêt...)
4	Arrêt

5.2.3) Exemple de mémorisation mixte Mode I et Mode II

En exploitant de manière opportune les mémorisations en Mode I et en Mode II, on peut créer des commandes de groupe comme dans l'exemple illustré dans la figure.

- L'émetteur T1 (Ergo1) mémorisé en Mode I sur A1 et A2 commande la montée, l'arrêt ou la descente simultanément tant de A1 que de A2.
- L'émetteur T2 (Plano1) mémorisé en Mode I seulement sur A3 commande la montée, l'arrêt ou la descente seulement de A3.
- L'émetteur T3 (Planotime) mémorisé en Mode I seulement sur A4 commande la montée, l'arrêt ou la descente seulement de A4.
- L'émetteur T4 (WM001C) mémorisé en Mode II (Pas-à-pas) commande seulement A4.
- L'émetteur T5 (WM003G) mémorisé en Mode I pour commander avec le groupe 1 sur A1 et A2, avec le groupe 2 sur A3 et avec le groupe 3 sur A4, commande la montée, l'arrêt ou la descente de A2 et A2, A3 ou A4.
- L'émetteur T6 (Flo4R) mémorisé en Mode II sur A4 (touches 1 et 3), sur A5 (touche 2) et sur A6 (touche 4), commande la montée et la descente de A4, ou l'ouverture de la porte de garage A5 ou l'ouverture du portail automatique A6.

ATTENTION:

- Avec un émetteur mémorisé en Mode II on **ne peut pas** effectuer la programmation de certaines fonctions (direction du mouvement, temps de travail...) si dans cette programmation il faut presser des touches différentes, par exemple la touche ■ et la touche ▲.
- Avec un émetteur mémorisé en Mode II, on **ne peut pas** utiliser les commandes de «groupe multiple».

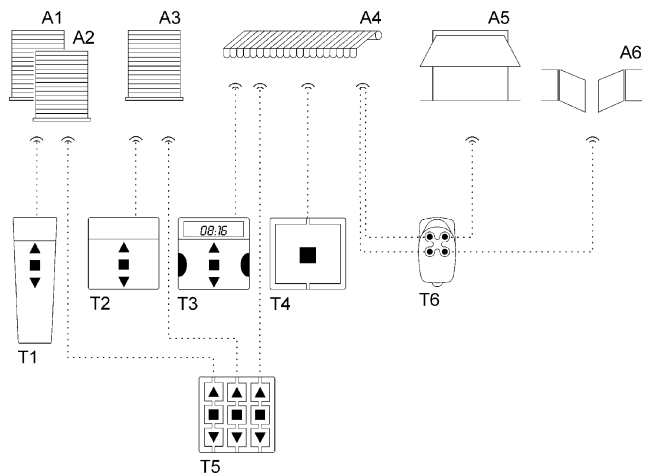

S'il n'y a encore aucun émetteur mémorisé, on peut mémoriser le premier en Mode II comme l'indique le tableau A7.

Tableau «A7»	Mémorisation du premier émetteur en Mode II	Exemple
1.	Connecter le moteur à l'alimentation de secteur, on entendra immédiatement 2 longs bips.	
2.	Dans les 5 secondes qui suivent, presser et maintenir enfoncée la touche à mémoriser sur l'émetteur.	
3.	Relâcher la touche après la fin des 3 bips.	
4.	Dans les 5 secondes qui suivent, commencer à presser la même touche de l'émetteur un nombre de fois égal à la commande désirée: 1 = «pas-à-pas» 2 = «montée» 3 = «descente» 4 = «arrêt»	
5.	Au bout d'environ 3 secondes, on entendra un nombre de bips égal à la commande sélectionnée.	
6.	Dans les 2 secondes qui suivent, presser la même touche de l'émetteur.	
7.	Relâcher la touche quand on entend le premier des 3 bips qui confirment la mémorisation.	

Si au point 5, on n'entend pas un nombre de bips égal à la commande désirée, il suffit de ne presser aucune touche et d'attendre quelques secondes pour terminer la programmation sans aucune mémorisation.

Après avoir mémorisé l'émetteur, les commandes «pas-à-pas» ou «arrêt» sont utilisables immédiatement tandis que pour pouvoir utiliser les commandes de «Montée» ▲ et «Descente» ▼, **il faut programmer la direction du mouvement**; jusqu'à ce que la direction soit programmée, chaque commande ▲ et ▼ de l'émetteur est signalée par un bip et deux mouvements brefs du moteur. Vu qu'il n'est pas possible de programmer la direction du mouvement avec un émetteur mémorisé en mode II, cette opération devra être faite avec un émetteur mémorisé en mode I ou bien avec les programmeurs spécifiques TTP ou TTI.

Quand un ou plusieurs émetteurs ont déjà été mémorisés, il est possible d'en activer d'autres en Mode II en procédant comme l'indique le tableau A8.

Tableau «A8»	Mémorisation d'autres émetteurs en Mode II	Exemple
1.	Presser et maintenir enfoncée la touche à mémoriser du nouvel émetteur (pendant environ 5 secondes) jusqu'à ce que l'on entende un bip, puis relâcher la touche.	Nouveau 5s
2.	Dans les 5 secondes qui suivent, presser et maintenir enfoncée la touche d'un ancien émetteur déjà mémorisé (environ 5 secondes) jusqu'à ce que l'on entende 2 bips, puis relâcher la touche.	Ancien 5s
3.	Dans les 5 secondes qui suivent, commencer à presser la touche de l' ancien émetteur un nombre de fois égal à la commande désirée: 1 = «pas-à-pas» 2 = «montée» 3 = «descente» 4 = «arrêt»	Ancien 1-4
4.	Au bout d'environ 3 secondes, on entendra un nombre de bips égal à la commande sélectionnée.	1-4
5.	Dans les 2 secondes qui suivent, presser la même touche du nouvel émetteur.	Nouveau
6.	Relâcher la touche quand on entend le premier des 3 bips qui confirment la mémorisation.	

Si au point 5, on n'entend pas un nombre de bips égal à la commande désirée, il suffit de ne presser aucune touche et d'attendre quelques secondes pour terminer la programmation sans aucune mémorisation.

Note: Si la mémoire est pleine (30 émetteurs), 6 Bips indiqueront que l'émetteur ne peut pas être mémorisé.

Il est possible de mémoriser de manière simple un nouvel émetteur en maintenant les caractéristiques de l'ancien émetteur en suivant la procédure du tableau A9. Le nouvel émetteur ainsi mémorisé héritera des caractéristiques de l'ancien, c'est-à-dire que si l'ancien était mémorisé en Mode I, le nouveau fonctionnera lui aussi en Mode I, si l'ancien était mémorisé en Mode II, la touche du nouvel émetteur sera associée à la même commande que l'ancien.

Tableau «A9»	Mémorisation d'autres émetteurs	Exemple
1.	Presser et maintenir enfoncée la touche à mémoriser du nouvel émetteur pendant au moins 3 secondes, puis relâcher la touche.	Nouveau >3s
2.	Presser et maintenir enfoncée la touche déjà mémorisé de l' ancien émetteur pendant au moins 3 secondes, puis relâcher la touche.	Ancien >3s
3.	Presser et maintenir enfoncée la touche à mémoriser du nouvel émetteur pendant au moins 3 secondes, puis relâcher la touche.	Nouveau >3s
4.	Presser et maintenir enfoncée la touche déjà mémorisé de l' ancien émetteur pendant au moins 3 secondes, puis relâcher la touche.	Ancien >3s
5.	On entendra 3 bips qui confirment la mémorisation du nouvel émetteur.	

Note: Si la mémoire est pleine (30 émetteurs), 6 Bips indiqueront que l'émetteur ne peut pas être mémorisé.

S'il se révèle nécessaire d'effacer les programmations et qu'on dispose uniquement d'un émetteur **mémorisé en Mode II**, on peut effectuer la procédure du tableau A10; pour l'effacement avec un émetteur non mémorisé ou mémorisé en mode I, voir tableau A5).





On peut effacer:

- **seulement les émetteurs**, en s'arrêtant au point 5.
- **tout** (émetteurs, niveau capteurs, temps de travail), en complétant la procédure jusqu'au point 6.

Tableau «A10»	Effacement de la mémoire avec émetteur mémorisé en Mode II	Exemple
1.	Presser et relâcher une touche mémorisée en mode II (peu importe si le moteur commence le mouvement, au point 2 le moteur doit s'arrêter).	
2.	Presser et maintenir enfoncée la même touche de l'émetteur (environ 5 secondes) jusqu'à ce que l'on entende un bip puis relâcher la touche.	5s
3.	Maintenir enfoncée la même touche de l'émetteur jusqu'à ce que l'on entende 3 bips. Relâcher la touche exactement durant le troisième bip.	
4.	Maintenir enfoncée la touche, de l'émetteur jusqu'à ce que l'on entende 3 bips. Relâcher la touche exactement durant le troisième bip.	
5.	Maintenir enfoncée la même touche de l'émetteur jusqu'à ce que l'on entende 3 bips. Relâcher la touche exactement durant le troisième bip.	
6.	Pour tout effacer: Dans les 2 secondes qui suivent, presser la même touche de l'émetteur. Relâcher la touche quand on entend le premier des 5 bips qui confirment l'effacement.	





5.3) Programmation du temps de travail

Le «Temps de Travail» est le temps maximum pendant lequel la carte électronique commande le moteur pour qu'il atteigne le fin de course de montée ou de descente; la valeur d'usine ou après un effacement de la mémoire est d'environ 150 secondes. Si on le souhaite, il est possible de modifier le temps de travail d'un minimum de 4 secondes à un maximum de 240. La procédure de programmation s'effectue en «auto-apprentissage», c'est-à-dire en mesurant le temps nécessaire pour effectuer toute la manœuvre. Il faut mesurer la manœuvre la plus lourde pour le moteur (et donc la plus lente), normalement le réenroulement et partir avec le moteur au niveau d'un fin de course. Il est conseillé de programmer le temps de travail quelques secondes de plus par rapport au temps strictement nécessaire à la manœuvre (voir point 5).

Tableau «A11»	Programmation du temps de travail	Exemple
1.	Presser et maintenir enfoncée la touche ■ d'un émetteur mémorisé (pendant environ 5 secondes) jusqu'à ce que l'on entende un bip, puis relâcher la touche ■.	 5s
2.	Premere nuovamente il tasto ■ (circa 5 secondi) fino a sentire 4 bip brevi; poi rilasciare tasto ■	 5s
3.	Premere il tasto ▲ (o il tasto ▼) per iniziare la manovra e dare inizio alla fase di conteggio del tempo	
4.	Attendere che il motore completi la manovra fermandosi sul finecorsa	
5.	Attendere ancora qualche secondo; poi premere e rilasciare il tasto ■ per fermare il conteggio del tempo; poi 3 bip confermano la programmazione del nuovo tempo lavoro	

Nota: pour rétablir le temps de travail programmé en usine (150 secondes), au point 3 presser la touche ■, puis 3 bips confirmer la programmation.





Si à l'entrée «capteurs» on connecte un capteur de vent de la série «VOLO», la protection «vent» s'active, c'est-à-dire que le store remonte si le vent dépasse le seuil programmé. Si le seuil est dépassé pendant plus de 3 secondes, une commande correspondant à la touche ▲ s'active et tout autre mouvement est bloqué jusqu'à ce que le vent redescende en dessous du seuil programmé pendant au moins 1 minute. On peut choisir parmi 5 seuils d'intervention: 1=5 Km/h, 2=10 Km/h, 3=15 Km/h, 4=30 Km/h et 5=45 Km/h. (le seuil programmé en usine est le N°3).

Tableau «A12»	Changer le seuil d'intervention de la protection «vent»	Exemple
1.	Maintenir enfoncée la touche ■ d'un émetteur mémorisé (pendant environ 5 secondes) jusqu'à ce que l'on entende un bip, puis relâcher la touche ■.	 5s
2.	Presser lentement la touche ▲ un nombre de fois (1, 2, 3, 4 ou 5) égal au seuil désiré.	 X1= 5 Km/h X2= 10 Km/h X3= 15 Km/h X4= 30 Km/h X5= 45 Km/h
3.	Au bout de quelques instants, on entendra un nombre de bips égal au seuil désiré.	 X1= 5 Km/h X2= 10 Km/h X3= 15 Km/h X4= 30 Km/h X5= 45 Km/h
4.	Presser et relâcher la touche ■ pour confirmer.	

Si au point 3, on n'entend pas un nombre de bips égal au seuil désiré, il suffit de ne presser aucune touche et d'attendre quelques secondes pour terminer l'opération sans changer le seuil.

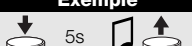
Si à l'entrée «capteurs» on connecte un capteur de soleil de la série «VOLO-S», l'automatisme «soleil» s'active, c'est-à-dire que le store descend automatiquement si le soleil dépasse le seuil programmé. Si le seuil est dépassé pendant plus de 2 minutes, une commande correspondant à la touche ▼ s'active; ensuite, si le «soleil» descend en dessous du seuil programmé pendant 15 minutes, une commande correspondant à la touche ▲ s'active. L'automatisme «soleil» peut être désactivé en envoyant aux émetteurs une commande de «Soleil OFF»; ensuite elle peut être réactivée avec une commande de «Soleil ON». Avec l'automatisme «soleil» actif, il est toujours possible d'envoyer des commandes de mouvement ▲ ou ▼ qui l'emportent sur les commandes de l'automatisme. La protection «vent» l'emporte toujours sur l'automatisme «soleil».

On peut choisir parmi 5 seuils d'intervention «soleil»: 1=5 Klux, 2=10 Klux, 3=15 Klux, 4=30 Klux et 5=45 Klux. (le seuil programmé en usine est le N°3).

Tableau «A13»	Changer le seuil d'intervention de la protection «soleil»	Exemple
1.	Presser et maintenir enfoncée la touche ■ d'un émetteur mémorisé (pendant environ 5 secondes) jusqu'à ce que l'on entende un bip, puis relâcher la touche ■.	 5s
2.	Presser lentement la touche ▼ un nombre de fois (1, 2, 3, 4 ou 5) égal au seuil désiré.	 X1= 5 Klux X2= 10 Klux X3= 15 Klux X4= 30 Klux X5= 45 Klux
3.	Au bout de quelques instants, on entendra un nombre de bips égal au seuil désiré.	 X1= 5 Klux X2= 10 Klux X3= 15 Klux X4= 30 Klux X5= 45 Klux
4.	Presser et relâcher la touche ■ pour confirmer.	

Si au point 3, on n'entend pas un nombre de bips égal au seuil désiré, il suffit de ne presser aucune touche et d'attendre quelques secondes pour terminer l'opération sans changer le seuil.

6) Que faire si... petit guide en cas de problème!

Après l'alimentation, le moteur n'émet pas les 2 bips et l'entrée Pas-à-Pas ne commande aucun mouvement.

Contrôler que le moteur est alimenté à la tension de secteur prévue, si l'alimentation est correcte, il y a probablement une panne grave et le moteur doit être réparé par le service après-vente.

Après une commande le moteur ne bouge pas.

- Si juste avant il fonctionnait encore, la protection thermique pourrait être intervenue, il suffit d'attendre quelques minutes que le moteur refroidisse.
- Vérifier que les fins de course n'ont pas été mal réglés, essayer de tourner les vis de réglage dans le sens des aiguilles d'une montre (+) de quelques tours.
- Vérifier si l'entrée «pas-à-pas» fonctionne en unissant pendant un instant les conducteurs Blanc et Noir/Blanc.
- Vérifier qu'il y a au moins un émetteur mémorisé en contrôlant qu'à l'allumage le moteur émet de brefs Bips.
- Vérifier qu'il y a «communication» entre l'émetteur et le moteur en maintenant enfoncée la touche ■ (2) d'un émetteur (mémorisé ou pas) pendant au moins 5 secondes, si on entend un Bip cela signifie que le moteur reçoit le signal de l'émetteur puis passer à la dernière vérification; autrement, effectuer la vérification qui suit.
- Vérifier l'émission correcte du signal radio de l'émetteur avec cet essai empirique: presser une touche et appuyer la led à l'antenne d'un appareil radio quelconque (de préférence de type économique) allumé et réglé sur la bande FM à la fréquence de 108,5 MHz ou la plus proche possible; on devrait entendre un léger bruit avec pulsation grésillante.
- Vérifier, en pressant lentement, une à la fois, toutes les touches de l'émetteur, si aucune commande un mouvement du moteur, cela signifie que cet émetteur n'est pas mémorisé.

Après une commande par radio, on entend un bip bref et le moteur effectue un mouvement bref en avant-en arrière.

Pour commander le moteur avec un émetteur, il faut d'abord programmer la direction du mouvement en suivant la procédure décrite dans le tableau A2.

Il est impossible de programmer la direction du mouvement en suivant la procédure du tableau A2.

Il est possible de programmer la direction uniquement avec des émetteurs mémorisés en Mode I, vérifier qu'en pressant ▲ ou ▼ on entend un bip et le moteur effectue un bref mouvement en avant et en arrière; tandis qu'en pressant ■ on n'entend qu'un bref bip.

Il est impossible de programmer le temps de travail en suivant la procédure du tableau A11.

Il est possible de programmer le temps de travail uniquement avec des émetteurs mémorisés en Mode I, vérifier que les 3 touches exécutent ces commandes: touche ▲ = Montée, touche ■ = Arrêt, touche ▼ = Descente.

Après une commande par radio, on entend 6 bips et la manœuvre ne démarre pas.

La radiocommande n'est pas synchronisée, il faut répéter la mémorisation de l'émetteur.

Après une commande, on entend 10 Bips puis la manœuvre démarre.

L'autodiagnostic des paramètres en mémoire a détecté une anomalie quelconque (l'adresse TTBUS, la direction du mouvement sont erronées) contrôler et répéter éventuellement les programmations.

Le moteur est arrêté mais parfois, il faut donner 2 fois la commande de pas-à-pas pour le mettre en mouvement.

Le temps de travail programmé est trop long par rapport à la durée effective de la manœuvre. Le moteur est déjà arrêté au niveau d'un fin de course mais la carte électronique juge que le moteur est encore en mouvement. Dans ce cas, la première commande est interprétée comme un arrêt et la deuxième comme une commande de mouvement. Il faut programmer correctement le temps de travail (voir chapitre 5.3).

Connecteur et câble d'alimentation (ce chapitre est réservé au personnel technique chargé de la maintenance)

⚠ Si le câble d'alimentation est abîmé, il faut le remplacer par un câble identique disponible chez le constructeur ou au centre de service après-vente.

Remplacement du câble d'alimentation sur NEOPLUS M.

1. Tourner la bague jusqu'à ce que l'encoche coïncide avec l'une des dents d'accrochage, puis décrocher (Fig. A).
2. Répéter l'opération pour l'autre dent (Fig. B).
3. Plier le câble vers l'intérieur et enlever la protection en la tournant délicatement vers l'extérieur (Fig. C).
4. Retirer le connecteur en le tirant (Fig. D).

Remplacement du câble d'alimentation sur NEOPLUS L.

1. Retirer la protection en la tirant vers l'extérieur (Fig. E).
2. Retirer le connecteur en le tirant (Fig. F).

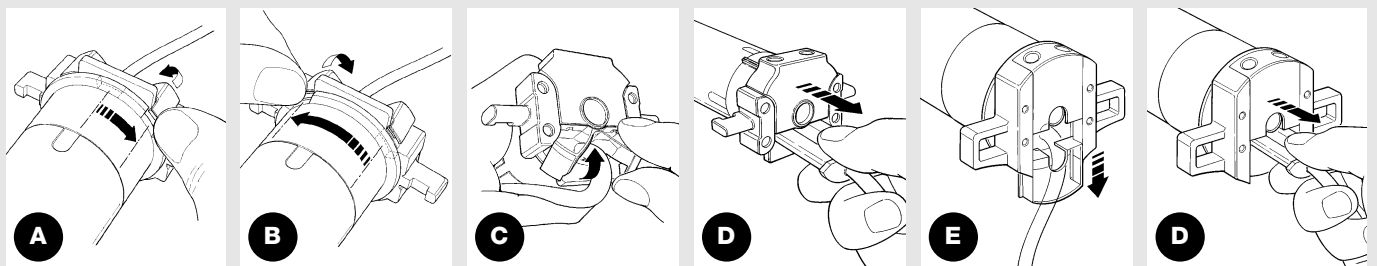

7) Caractéristiques techniques des moteurs tubulaires NEOPLUS-M et NEOPLUS-L

Tension d'alimentation et fréquence, courant et puissance, couple et vitesse	: Voir données techniques sur l'étiquette de chaque modèle
Diamètre du moteur	: NEOPLUS-M = 45 mm; NEOPLUS-L = 58 mm
Temps nominal de fonctionnement	: Maximum 4 minutes
Indice de protection	: IP 44
Température de fonctionnement	: -20÷55 °C
Longueur câble de connexion	: 3 m
Seuils capteur vent (anémomètre)	: Environ 15 ou 5, 10, 30 ou 45 km/h avec anémomètres VOLO ou VOLO-S
Seuils capteur soleil (anémomètre)	: Environ 15 ou 5, 10, 30 ou 45 klux avec anémomètres VOLO-S
Tension signaux (pas-à-pas, capteurs)	: Environ 24 Vcc
Longueur câbles signaux (pas-à-pas, capteurs)	: maximum 30 m en cas de proximité avec d'autres câbles, autrement 100 m
Fréquence récepteur radio	: 433,92 MHz
Codage Récepteur radio	: FLO (code fixe), FLOR (code variable) SMILO (code variable)
Nombre d'émetteurs mémorisables	: 30, y compris au maximum 3 capteurs climatiques VOLO-S-Radio
Portée des émetteurs ERGO et PLANO	: estimée à 150 m en espace libre et à 20 m à l'intérieur d'édifices

* La portée des émetteurs est fortement influencée par d'autres dispositifs qui opèrent à la même fréquence avec des émissions continues telles que alarmes, radio à écouteurs, etc., qui interfèrent avec le récepteur.

Nice S.p.a se réserve le droit d'apporter des modifications aux produits à tout moment si elle le jugera nécessaire.

Déclaration CE de conformité

Déclaration CE de conformité aux Directives 73/23/CEE; 89/336/CEE et 1999/5/CE

Numéro: 190/NEOPLUS-M Révision: 1

Je soussigné Lauro Buoro en qualité d'Administrateur Délégué, déclare sous mon entière responsabilité que le produit:

Nom producteur: NICE s.p.a.
Adresse: Via Pezza Alta 13, 31046 Z.I.Rustignè, Oderzo (TV) Italie
Type: Opérateur tubulaire pour volets roulants, stores intérieurs et extérieurs avec logique de commande incorporée et récepteur radio
Modèles: NEOPLUS-M; NEOPLUS-L
Accessoires: Radiocommandes série ERGO; PLANO; NICEWAY; VOLO-S-Radio
Anémomètres VOLO; VOLO-S; VOLO-ST

En outre, le produit résulte conforme à ce qui est prévu par les directives communautaires suivantes, modifiées par la Directive 93/68/CEE du conseil du 22 juillet 1993:

- 73/23/CEE; DIRECTIVE 73/23/CEE DU CONSEIL du 19 février 1973 concernant le rapprochement des législations des États membres relatives au matériel électrique destiné à être employé dans certaines limites de tension.
Selon les normes harmonisées suivantes: EN 60335-1; EN 60335-2-97
- 89/336/CEE; DIRECTIVE 89/336/CEE DU CONSEIL du 3 mai 1989, concernant le rapprochement des législations des États membres relatives à la compatibilité électromagnétique.
Selon les normes suivantes: ETSI EN 300 220-3; ETSI EN 301 489-1; ETSI EN 301 498-3

En outre, elle résulte conforme aux exigences essentielles requises par l'article 3 de la directive communautaire suivante, pour l'usage auquel ces produits sont destinés:

- 1999/5/CE; DIRECTIVE 1999/5/CE DU PARLEMENT EUROPÉEN ET DU CONSEIL du 9 mars 1999 concernant les équipements hertziens et les équipements terminaux de télécommunication et la reconnaissance mutuelle de leur conformité.

Oderzo, 25 Mars 2005

Lauro Buoro
(Administrateur Délégué)

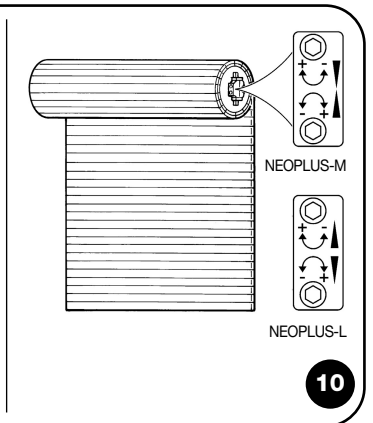
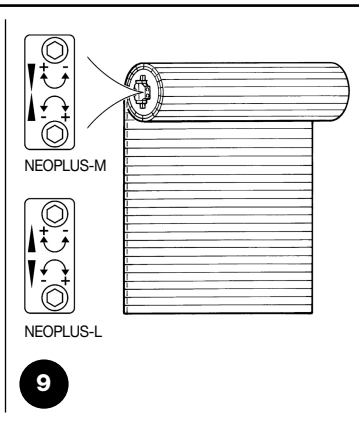
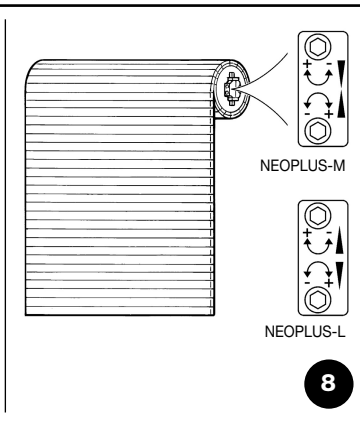
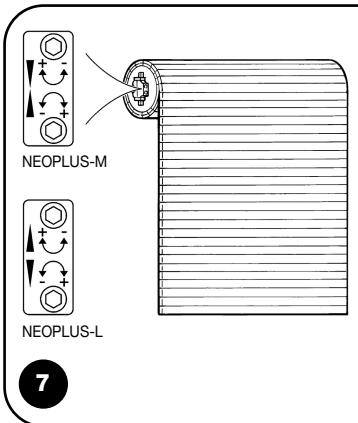
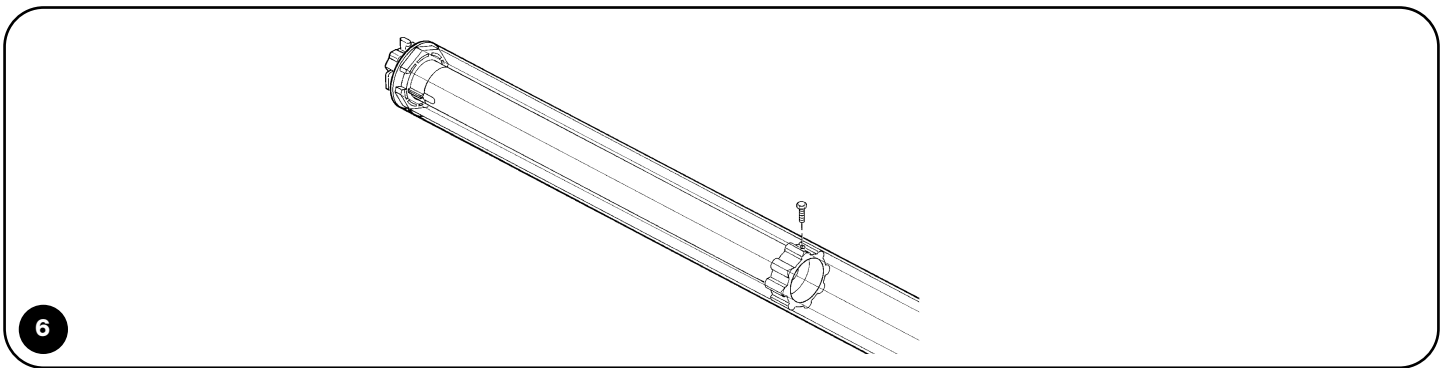
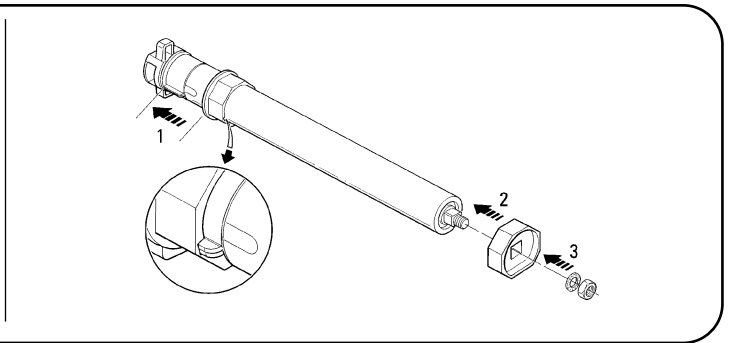
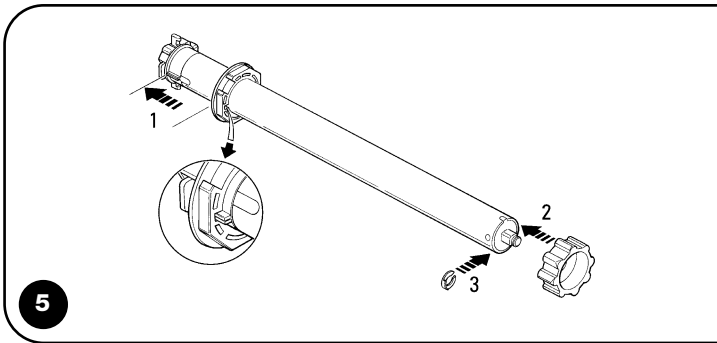
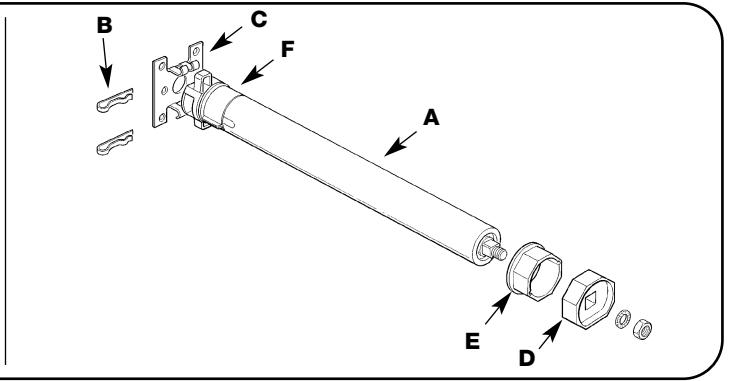
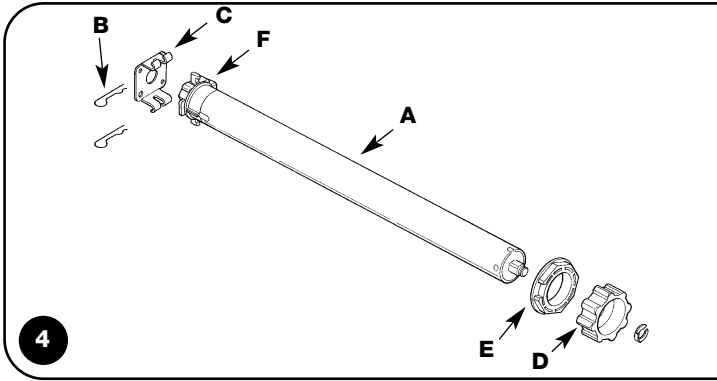
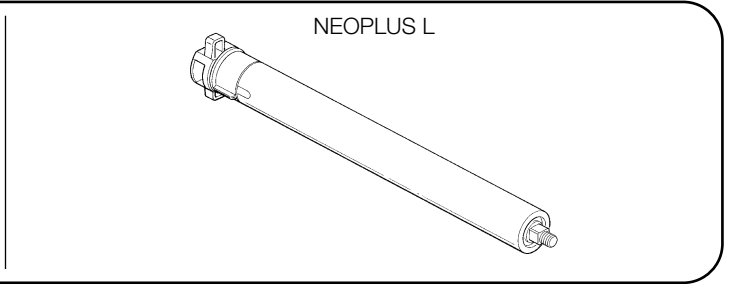
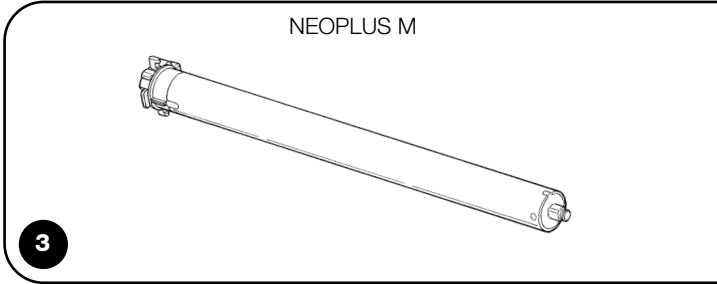
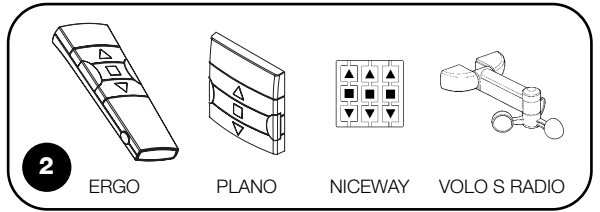
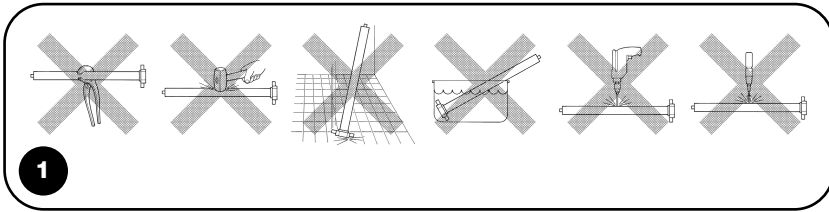



Nice SpA
Oderzo TV Italia
Tel. +39.0422.85.38.38
Fax +39.0422.85.35.85
info@niceforyou.com

Nice Padova
Sarmeola di Rubano PD Italia
Tel. +39.049.89.78.93.2
Fax +39.049.89.73.85.2
infopd@niceforyou.com

Nice Roma
Roma Italia
Tel. +39.06.72.67.17.61
Fax +39.06.72.67.55.20
inforoma@niceforyou.com

Nice France
Buchelay
Tel. +33.(0)1.30.33.95.95
Fax +33.(0)1.30.33.95.96
info@fr.niceforyou.com

Nice Rhône-Alpes
Decines Charpieu France
Tel. +33.(0)4.78.26.56.53
Fax +33.(0)4.78.26.57.53
info@fr.niceforyou.com

Nice France Sud
Aubagne France
Tel. +33.(0)4.42.62.42.52
Fax +33.(0)4.42.62.42.50
infomarseille@fr.niceforyou.com

Nice Belgium
Leuven (Heverlee)
Tel. +32.(0)16.38.69.00
Fax +32.(0)16.38.69.01
info@be.niceforyou.com

Nice Romania
Cluj Napoca
info@ro.niceforyou.com

Nice Deutschland
Frankfurt
info@de.niceforyou.com

Nice España Madrid
Tel. +34.9.16.16.33.00
Fax +34.9.16.16.30.10
info@es.niceforyou.com

Nice España Barcelona
Tel. +34.9.35.88.34.32
Fax +34.9.35.88.42.49
info@es.niceforyou.com

Nice Polska
Pruszków
Tel. +48.22.728.33.22
Fax +48.22.728.25.10
info@pl.niceforyou.com

Nice UK
Chesterfield
Tel. +44.87.07.55.30.10
Fax +44.87.07.55.30.11
info@uk.niceforyou.com

Nice China
Shanghai
Tel. +86.21.575.701.46
+86.21.575.701.45
Fax +86.21.575.701.44
info@cn.niceforyou.com

COMPANY
WITH QUALITY SYSTEM
CERTIFIED BY DNV
=ISO 9001/2000=

Nice Gate is the doors and gate automation division of Nice

Nice Screen is the rolling shutters and awnings automation division of Nice

www.niceforyou.com