

AIPHONE**KDA2**



Code 110580

Tél : 33 (0)1-60-11-15-03

PLATINE DE RUE EN INOX 2MM AVEC
CLAVIER 100 CODES RETROECLAIRE
POUR KIT **DA1AS**

NOTICE DE MONTAGE ET D'UTILISATION

**KIT DE MONTAGE**

Qté	Désignation	Schéma
4	Vis DIAX® à tête fraisée – M5x20	
1	Clé mâle coudée pour vis DIAX® (Outil ODIAX)	
1	Varistance – 05D 680K	

Cotes d'encombrement :

- Face avant : 320H x 120L x 2P (mm)
- Boîtier d'encastrement : 302H x 102L x 50P (mm)

Caractéristiques techniques

- Alimentation : 12V, 24V ~ ou =
- Sorties : 2 relais RCT 6A/250V
- 100 codes d'entrée programmables en 4 ou 5 termes répartis en deux groupes
- 1 code maître programmable en 4 ou 5 termes
- 2 boutons poussoirs intérieur de sortie
- Touche 0 utilisée comme bouton extérieur, autorisée par un contact horloge extérieur
- 1 clavier 12 touches rétro-éclairé
- 1 voyant rouge : programmation et commande relais 1
- 1 voyant vert : validation programmation et commande relais 2
- Température de fonctionnement : -20°C à +70°C

Valeurs par défaut

- Code maître usine : 12345
- Nombre de termes : 5
- Temporisation relais 1 et 2 : 1s en mode monostable
- Temporisation d'éclairage : 10s
- Sécurité programmation : 120s
- Aucun code

Termes utilisés et codes d'ouverture

Le nombre de terme du code maître doit être identique à celui du code d'ouverture.

Le code maître et les codes d'ouverture de porte doivent être composés de 4 ou 5 termes. Toutes les touches sont autorisées (0 à 9, A et B) pour composer les codes. Le code maître ne peut pas être utilisé comme code d'ouverture de porte.

Les codes 00000 et 0000 servent à annuler un code existant et ne peuvent donc pas servir comme code d'ouverture de porte.

Chaque appui sur une touche fait scintiller la led rouge.

Commande par bouton poussoir

Le raccordement du bouton poussoir P1 est prévu pour commander le relais 1.

Le raccordement du bouton poussoir P2 est prévu pour commander le relais 2.

(le mode et la temporisation sont programmables).

Le contact horloge H permet l'utilisation de la touche 0 comme bouton extérieur. Si le contact horloge est ouvert, la touche 0 est utilisée comme un terme habituel. Si le contact horloge est fermé, la touche 0 est utilisée pour l'ouverture libre et commande toujours le relais 1.

Programmation du nombre de termes et du code maître

1. Tapez 2 fois le code maître (pour la première utilisation, le code maître usine est 12345). La led rouge s'allume pour confirmer l'entrée en programmation.
2. Tapez A3 pour la saisie du nombre de termes des codes utilisateurs et du code maître. La led verte s'allume 1s puis s'éteint. Tapez 4 ou 5 pour le nombre de termes. La led verte s'allume 1s puis s'éteint pour confirmer la programmation.
3. Tapez A4 pour modifier le code maître. La led verte s'allume 1s puis s'éteint. Tapez les 4 ou 5 termes du nouveau code maître. La led verte s'allume 1s puis s'éteint pour confirmer la programmation.
4. Tapez B pour sortir de la programmation. La led rouge s'éteint pour confirmer le retour au mode normal de fonctionnement.

4 clignotements de la led rouge indiquent une erreur de saisie.

Programmation des codes

Groupe 1 : Du rang 00 au rang 59, relais 1

Groupe 2 : Du rang 60 au rang 99, relais 2

1. Tapez 2 fois le code maître (pour la première utilisation, le code maître usine est 12345). La led rouge s'allume pour confirmer l'entrée en programmation.
2. Tapez le n° du rang à programmer (de 00 à 99). Si le rang est libre, la led verte s'allume et s'éteint rapidement. Si le rang est occupé, la led rouge s'éteint et se rallume rapidement.
3. Tapez les 4 ou 5 termes du code. La led verte s'allume 1s puis s'éteint pour confirmer la programmation.

Si le code entré correspond à un code existant ou s'il est identique au code maître, la led rouge clignote 4 fois et indique une erreur.

Le code maître ne peut pas être utilisé comme code d'ouverture de porte. Les codes 00000 et 0000 servent à annuler un code existant et ne peuvent donc pas servir comme code d'ouverture de porte.

4. Tapez B pour sortir de la programmation. La led rouge s'éteint pour confirmer le retour au mode normal de fonctionnement.

Programmation des temporisations

1. Tapez 2 fois le code maître (pour la première utilisation, le code maître usine est 12345). La led rouge s'allume pour confirmer l'entrée en programmation.
2. Tapez A0 pour la temporisation d'éclairage. La led verte s'allume 1s puis s'éteint. Tapez la durée de commande en secondes – 10 pour 10 secondes à 99 pour 99 secondes. La led verte s'allume 1s puis s'éteint pour confirmer la programmation.
3. Tapez A1 pour la temporisation du relais 1. La led verte s'allume 1s puis s'éteint. Tapez la durée de commande en secondes – 01 pour 1 seconde jusqu'à 99 pour 99 secondes. La durée 00 correspond au fonctionnement bistable du relais 1. La led verte s'allume 1s puis s'éteint pour confirmer la programmation.
4. Tapez A2 pour la temporisation du relais 2. La led verte s'allume 1s puis s'éteint. Tapez la durée de commande en secondes – 01 pour 1 seconde jusqu'à 99 pour 99 secondes. La durée 00 correspond au fonctionnement bistable du relais 2. La led verte s'allume 1s puis s'éteint pour confirmer la programmation.
5. Pour sortir de la programmation, tapez B. La led rouge s'éteint pour confirmer le retour au mode normal de fonctionnement.

4 clignotements de la led rouge indiquent une erreur de saisie.

Remise à zéro de la mémoire

1. Tapez 2 fois le code maître (pour la première utilisation, le code maître usine est 12345). La led rouge s'allume pour confirmer l'entrée en programmation.
2. Tapez A5. La led verte s'allume 1s puis s'éteint. Tapez A et B pour valider la remise à zéro. La led verte s'allume. Attendez environ 3s qu'elle s'éteigne. Le code maître est de nouveau 12345 et tous les codes sont effacés.
3. Tapez B pour sortir de la programmation. La led rouge s'éteint pour confirmer le retour au mode normal de fonctionnement.

OU

1. Coupez l'alimentation. Positionnez un cavalier en P4.
2. Rétablir l'alimentation. La led verte s'allume pendant la remise à zéro. Enlevez le cavalier en P4. La led verte s'éteint à la fin de la remise à zéro. Si le cavalier reste en place, la led reste toujours verte.

Programmation des codes

- Pour entrer dans la programmation des codes :

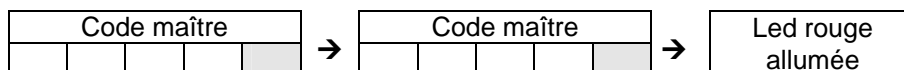

Choisir le nombre de termes par A3 et rentrer votre nouveau code maître par A4.

Codes de commande d'ouverture

00					
04					
08					
12					
16					
20					
24					
28					
32					
36					
40					
44					
48					
52					
56					
60					
64					
68					
72					
76					
80					
84					
88					
92					
96					

01					
05					
09					
13					
17					
21					
25					
29					
33					
37					
41					
45					
49					
53					
57					
61					
65					
69					
73					
77					
81					
85					
89					
93					
97					

02					
06					
10					
14					
18					
22					
26					
30					
34					
38					
42					
46					
50					
54					
58					
62					
66					
70					
74					
78					
82					
86					
90					
94					
98					

03					
07					
11					
15					
19					
23					
27					
31					
35					
39					
43					
47					
51					
55					
59					
63					
67					
71					
75					
79					
83					
87					
91					
95					
99					

Temporisation relais 1	
Par A1	

Temporisation relais 2	
Par A2	

Temporisation éclairage	
Par A0	

Pour sortir de la programmation, tapez B. La led rouge s'éteint pour confirmer le retour au mode normal de fonctionnement.

Borniers de sortie	Correspondances
12	Alimentation 12V ou 24V AC ou DC
V	Alimentation 12V ou 24V AC ou DC
R1	Contact repos du relais 1
C1	Commun du relais 1
T1	Contact travail du relais 1
M	Commun boutons
P1	Bouton intérieur de sortie relais 1
H	Horloge
P2	Bouton intérieur de sortie relais 2
R2	Contact repos du relais 2
C2	Commun du relais 2
T2	Contact travail du relais 2

Raccordement du clavier 100 codes rétro-éclairé

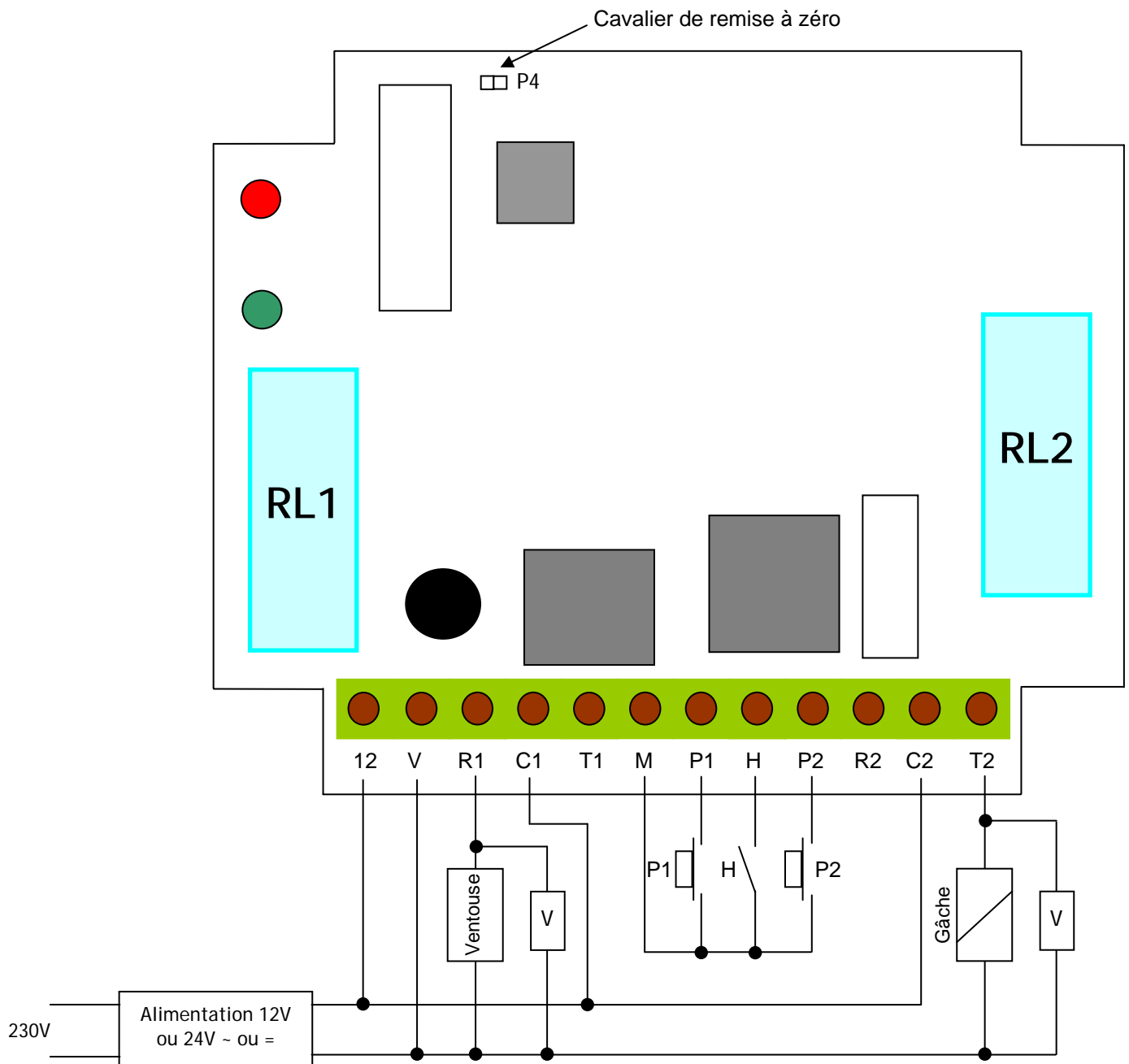

Ce produit est livré avec une varistance. Celle-ci doit être montée directement sur les bornes de la gâche (ventouse, moteur, ...) commandée par l'équipement. Si l'appareil fonctionne avec plusieurs gâches, chacune doit être équipée de varistance. La varistance limite les surtensions provoquées par le bobinage de la gâche – effet de self.

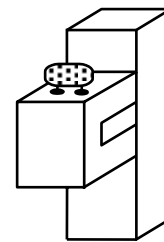

Ne pas oublier les protections (V1 et V2 : varistances) sur les éléments d'ouverture.

Raccordement du portier audio DA1AS (code 110357)

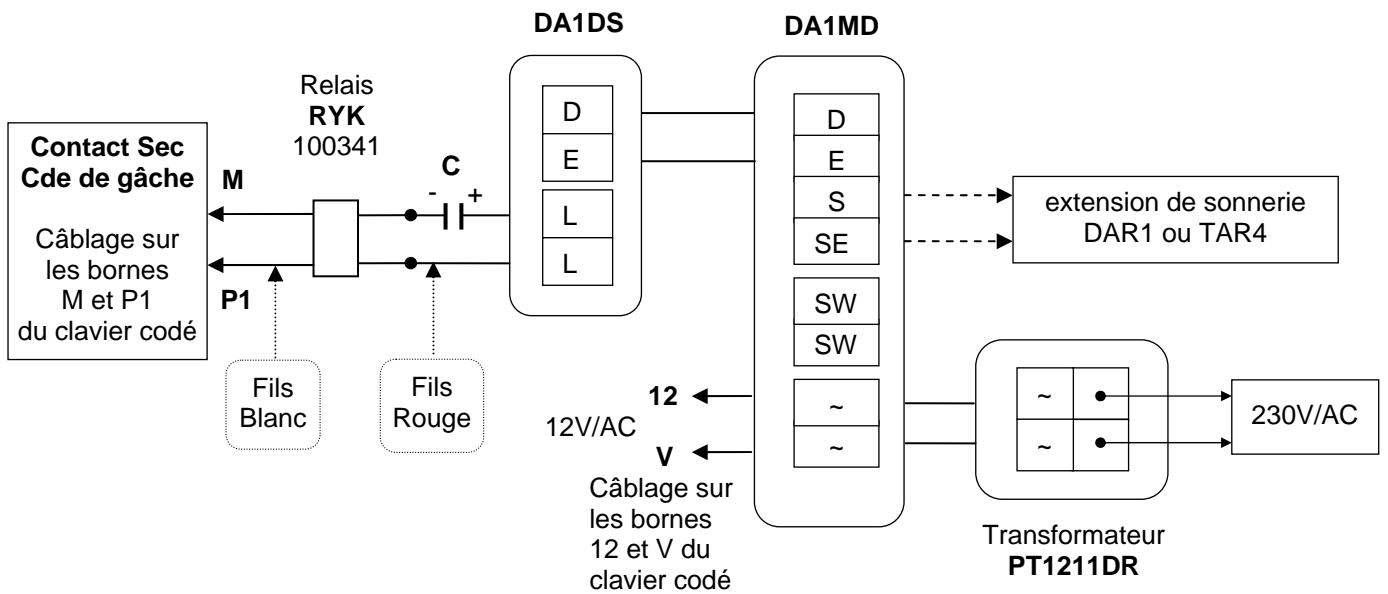
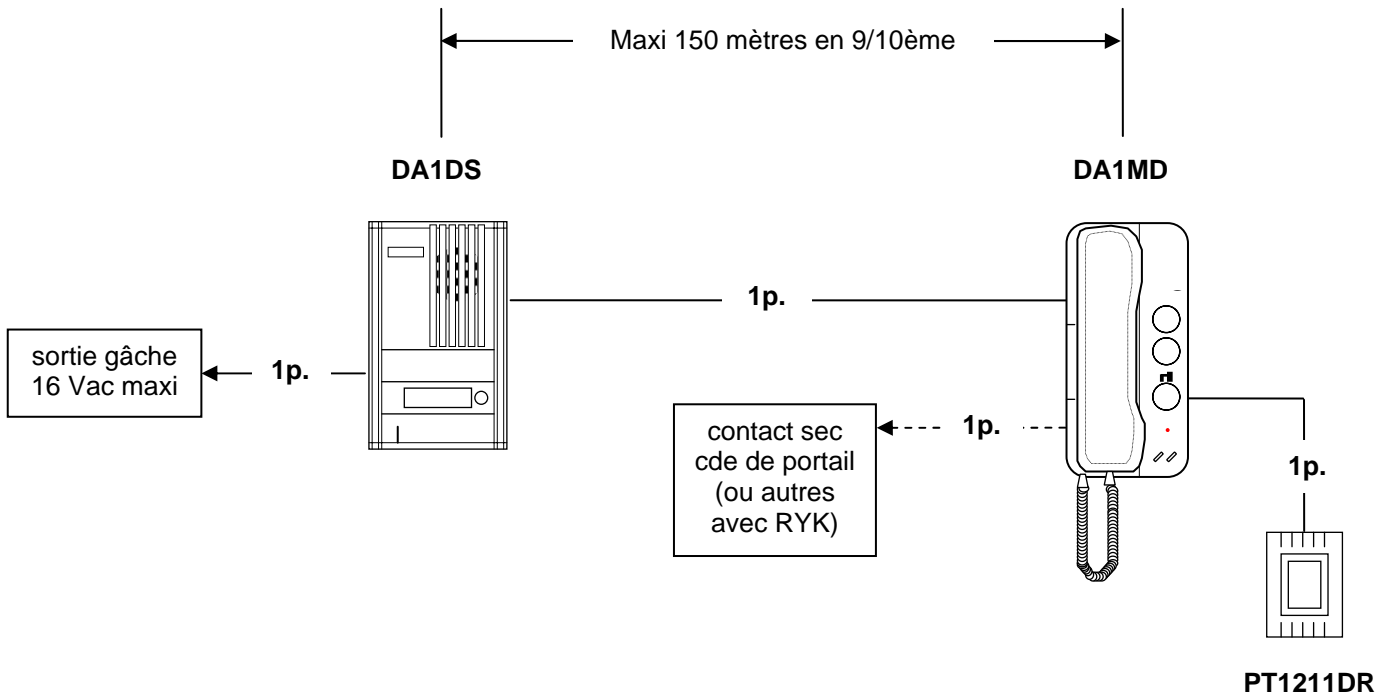

PT1211DR

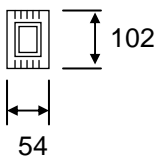

DA1MD

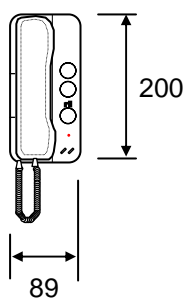

Epaisseur: 63

Nota : si gâche et ventouse, prévoir un transformateur séparé.

Procédure de montage

1- Retirer la carte électronique du clavier codé, puis dévisser l'équerre destinée au maintien du module interphonique DA1DS.

2- Enlever le carter métallique de protection du module interphonique DA1DS, puis positionner le module DA1DS contre la face inox de la platine, et fixer le à l'aide de son équerre de maintien et de ses 6 écrous M3.

3- Refixer la carte électronique du clavier codé comme initialement, et effectuer les raccordements électriques nécessaires (voir pages 5 – 6).

4- Après avoir scellé le boîtier d'encastrement sur le support (mur), passer les câbles électriques dans ses ouvertures, et serrer la platine à l'aide des 4 vis DIAX® M5x20 et de leur outil spécifique (clé coudée ODIAX).

