

Neo M, moteurs tubulaires



Nice La gamme Neo

Neo M,

Opérateurs avec fin de course mécanique.

Tailles M Ø 45 mm, série MH avec manœuvre de secours.



Neoplus M

Opérateurs avec logique de commande et récepteur intégrés et fin de course mécanique.

Tailles M Ø 45 mm, MH avec manœuvre de secours.



Nice met à votre disposition ce simple guide pour déterminer :

- **le couple idéal** en Nm pour manœuvrer en toute sécurité tous les types d'automatisme ;
- **les caractéristiques spécifiques** des moteurs tubulaires (diamètre, type de réglage des fins de course, présence de logique de commande, récepteur radio, encodeur, manœuvre de secours).

Les informations nécessaires avant de procéder sont :

- le poids du volet roulant (kg)
- le diamètre du tube sur lequel il s'enroule (mm)

1. Connaître le poids du volet roulant

Pour connaître le poids du volet roulant, multiplier la valeur de la surface en m² (base x hauteur) par le poids au m² du matériau employé.

$$\text{Surface (Base x Hauteur) x Poids au m}^2 = \text{Poids du volet roulant}$$

Pour vous aider à choisir la solution d'automatisation la plus adaptée, consultez le tableau ci-après !

Poids moyen au m2 des tabliers de volet roulant:

- Volet roulant PVC - lame 8x45mm = 5 Kg/m²
- Volet roulant PVC - lame 14x55mm = 7 Kg/m²
- Volet roulant Alu - lame 8x45mm = 5 Kg/m²
- Volet roulant Alu - lame 14/55mm = 6 Kg/m²
- Volet roulant Alu - lame 19/77mm = 8Kg/m²
- Volet roulant Acier et Bois 12 Kg/m²

Poids spécifiques au m² :

		Poids spécifiques au m ² :												
		5 kg/m ²			7,5 kg/m ²			10 kg/m ²						
		Largeur du volet roulant (cm)												
		80	100	120	140	160	180	200	220	240	260	280	300	320
Hauteur du volet roulant (cm)	100	4,0	5,0	6,0	7,0	8,0	9,0	10,0	11,0	12,0	13,0	14,0	15,0	16,0
		6,0	7,5	9,0	10,5	12,0	13,5	15,0	16,5	18,0	19,5	21,0	22,5	24,0
		8,0	10,0	12,0	14,0	16,0	18,0	20,0	22,0	24,0	26,0	28,0	30,0	32,0
	120	4,8	6,0	7,2	8,4	9,6	10,8	12,0	13,2	14,4	15,6	16,8	18,0	19,2
		7,2	9,0	10,8	12,6	14,4	16,2	18,0	19,8	21,6	23,4	25,2	27,0	28,8
		9,6	12,0	14,4	16,8	19,2	21,6	24,0	26,4	28,8	31,2	33,6	36,0	38,4
	140	5,6	7,0	8,4	9,8	11,2	12,6	14,0	15,4	16,8	18,2	19,6	21,0	22,4
		8,4	10,5	12,6	14,7	16,8	18,9	21,0	23,1	25,2	27,3	29,4	31,5	33,6
		11,2	14,0	16,8	19,6	22,4	25,2	28,0	30,8	33,6	36,4	39,2	42,0	44,8
	160	6,4	8,0	9,6	11,2	12,8	14,4	16,0	17,6	19,2	20,8	22,4	24,0	25,6
		9,6	12,0	14,4	16,8	19,2	21,6	24,0	26,4	28,8	31,2	33,6	36,0	38,4
		12,8	16,0	19,2	22,4	25,6	28,8	32,0	35,2	38,4	41,6	44,8	48,0	51,2
	180	7,2	9,0	10,8	12,6	14,4	16,2	18,0	19,8	21,6	23,4	25,2	27,0	28,8
		10,8	13,5	16,2	18,9	21,6	24,3	27,0	29,7	32,4	35,1	37,8	40,5	43,2
14,4		18,0	21,6	25,2	28,8	32,4	36,0	39,6	43,2	46,8	50,4	54,0	57,6	
200	8,0	10,0	12,0	14,0	16,0	18,0	20,0	22,0	24,0	26,0	28,0	30,0	32,0	
	12,0	15,0	18,0	21,0	24,0	27,0	30,0	33,0	36,0	39,0	42,0	45,0	48,0	
	16,0	20,0	24,0	28,0	32,0	36,0	40,0	44,0	48,0	52,0	56,0	60,0	64,0	
220	8,8	11,0	13,2	15,4	17,6	19,8	22,0	24,2	26,4	28,6	30,8	33,0	35,2	
	13,2	16,5	19,8	23,1	26,4	29,7	33,0	36,3	39,6	42,9	46,2	49,5	52,8	
	17,6	22,0	26,4	30,8	35,2	39,6	44,0	48,4	52,8	57,2	61,6	66,0	70,4	
240	9,6	12,0	14,4	16,8	19,2	21,6	24,0	26,4	28,8	31,2	33,6	36,0	38,4	
	14,4	18,0	21,6	25,2	28,8	32,4	36,0	39,6	43,2	46,8	50,4	54,0	57,6	
	19,2	24,0	28,8	33,6	38,4	43,2	48,0	52,8	57,6	62,4	67,2	72,0	76,8	
260	10,4	13,0	15,6	18,2	20,8	23,4	26,0	28,6	31,2	33,8	36,4	39,0	41,6	
	15,6	19,5	23,4	27,3	31,2	35,1	39,0	42,9	46,8	50,7	54,6	58,5	62,4	
	20,8	26,0	31,2	36,4	41,6	46,8	52,0	57,2	62,4	67,6	72,8	78,0	83,2	
280	11,2	14,0	16,8	19,6	22,4	25,2	28,0	30,8	33,6	36,4	39,2	42,0	44,8	
	16,8	21,0	25,2	29,4	33,6	37,8	42,0	46,2	50,4	54,6	58,8	63,0	67,2	
	22,4	28,0	33,6	39,2	44,8	50,4	56,0	61,6	67,2	72,8	78,4	84,0	89,6	
300	12,0	15,0	18,0	21,0	24,0	27,0	30,0	33,0	36,0	39,0	42,0	45,0	48,0	
	18,0	22,5	27,0	31,5	36,0	40,5	45,0	49,5	54,0	58,5	63,0	67,5	72,0	
	24,0	30,0	36,0	42,0	48,0	54,0	60,0	66,0	72,0	78,0	84,0	90,0	96,0	
320	12,8	16,0	19,2	22,4	25,6	28,8	32,0	35,2	38,4	41,6	44,8	48,0	51,2	
	19,2	24,0	28,8	33,6	38,4	43,2	48,0	52,8	57,6	62,4	67,2	72,0	76,8	
	25,6	32,0	38,4	44,8	51,2	57,6	64,0	70,4	76,8	83,2	89,6	96,0	102,4	
340	13,6	17,0	20,4	23,8	27,2	30,6	34,0	37,4	40,8	44,2	47,6	51,0	54,4	
	20,4	25,5	30,6	35,7	40,8	45,9	51,0	56,1	61,2	66,3	71,4	76,5	81,6	
	27,2	34,0	40,8	47,6	54,4	61,2	68,0	74,8	81,6	88,4	95,2	102,0	108,8	
350	14,0	17,5	21,0	24,5	28,0	31,5	35,0	38,5	42,0	45,5	49,0	52,5	56,0	
	21,0	26,3	31,5	36,8	42,0	47,3	52,5	57,8	63,0	68,3	73,5	78,8	84,0	
	28,0	35,0	42,0	49,0	56,0	63,0	70,0	77,0	84,0	91,0	98,0	105,0	112,0	

Poids indicatifs par m² de volet roulant

Matériau	kg/m ²	Matériau	kg/m ²	Matériau	kg/m ²
Aluminium haute densité avec polyuréthane expansé	3-6	Aluminium filé avec polyuréthane	7-9	Acier avec polyuréthane expansé	10-12
Aluminium filé	8-10*	PVC	5-8*	Acier " Sicofer " blindé	15-18
Aluminium pour rideaux métalliques	5-8	Acier	8-12	Bois	10-11

* Les valeurs indiquées peuvent doubler en présence de renforts ou de forte épaisseur du matériau employé.

Nice Guide de choix

Moteurs tubulaires pour volets roulants

Série Neo M Ø 45 mm

**Volet roulant avec lames de 14 mm d'épaisseur max. et 55 mm de hauteur max.
Hauteur du volet roulant jusqu'à 1,5 m**

Poids volet roulant (kg)	10	20	30	40	50	60	70	80	90	100	110	120
Ø 52	8	10	15	17	20	25	30	35	45	50		
Ø 60	8	10	15	17	20	25	30	35	45	50		
Ø 64	8	10	15	17	20	25	30	35	45	50		
Ø 70	8	10	15	17	20	25	30	35	45	50		
Ø 80	8	10	15	17	20	25	30	35	45	50		
Ø 102	8	10	15	17	20	25	30	35	45	50		Nm

**Volet roulant avec lames de 14 mm d'épaisseur max. et 55 mm de hauteur max.
Hauteur volet roulant d'1,5 m à 2,5 m**

Poids volet roulant (kg)	10	20	30	40	50	60	70	80	90	100	110
Ø 52	8	10	15	17	20	25	30	35	45	50	
Ø 60	8	10	15	17	20	25	30	35	45	50	
Ø 64	8	10	15	17	20	25	30	35	45	50	
Ø 70	8	10	15	17	20	25	30	35	45	50	
Ø 80	8	10	15	17	20	25	30	35	45	50	
Ø 102	8	10	15	17	20	25	30	35	45	50	Nm

Série Neo M Ø 45 mm

			8 Nm 16 trs/min	10 Nm 30 trs/min	10 Nm 18 trs/min	15 Nm 18 trs/min	15 Nm 16 trs/min	17 Nm 30 trs/min	20 Nm 10 trs/min
Fin de course mécanique	Sans logique de commande ni récepteur	Sans manœuvre de secours	Neo M NM15000	Neo M NM19000	Neo M DC NM1900LDC	Neo M DC NM28000LDC	Neo M NM28000	Neo M NM33000	Neo M DC NM3800LDC
		Avec manœuvre de secours	-	-	-	-	Neo MH NM28001H	-	-
	Avec logique de commande et récepteur	Sans manœuvre de secours	Neoplus M NM15000PP	-	-	-	Neoplus M NM28000PP	-	-
		Avec manœuvre de secours	-	-	-	-	Neoplus MH NM28001HPP	-	-
Fin de course électronique	Sans logique de commande ni récepteur, sans manœuvre de secours		Neostar MA - Neostar MT NM15000SA - NM15000ST	-	-	-	Neostar MA - Neostar MT NM28000SA - NM28000ST	-	-
	Avec logique de commande et récepteur	Sans manœuvre de secours	Neomat MA - Neomat MT NM15000MA - NM15000MT	Neomat MA NM19000MA	-	-	Neomat MA - Neomat MT NM28000MA - NM28000MT	Neomat MA NM33000MA	-
		Avec manœuvre de secours	-	-	-	-	Neomat MHT NM28001HMT	-	-

**Volet roulant avec lames de 14 mm d'épaisseur max. et 55 mm de hauteur max.
Hauteur volet roulant de 2,5 m à 3,5 m**

Poids volet roulant (kg)	10	20	30	40	50	60	70	80	90	100
Ø 52	8	10	15	17	20	25	30	35	45	50
Ø 60	8	10	15	17	20	25	30	35	45	50
Ø 64	8	10	15	17	20	25	30	35	45	50
Ø 70	8	10	15	17	20	25	30	35	45	50
Ø 80	8	10	15	17	20	25	30	35	45	50
Ø 102	8	10	15	17	20	25	30	35	45	50

Nm

	25 Nm 16 trs/min	30 Nm 16 trs/min	35 Nm 12 trs/min	45 Nm 12 trs/min	45 Nm 12 trs/min
	Neo M - Neo M DC NM46000 - NM46000DC	Neo M NM56000	Neo M - Neo M DC NM65000 - NM65000DC	Neo M NM90000	Neo M NM93000
	Neo MH NM46001H	Neo MH NM56001H	Neo MH NM65001H	Neo MH NM90001H	Neo MH NM93001H
	Neoplus M NM46000PP	Neoplus M NM56000PP	Neoplus M NM65000PP	Neoplus M NM90000PP	Neoplus M NM93000PP
	Neoplus MH NM46001HPP	Neoplus MH NM56001HPP	Neoplus MH NM65001HPP	Neoplus MH NM90001HPP	Neoplus MH NM93001HPP
	Neostar MA - Neostar MT NM46000SA - NM46000ST	Neostar MA - Neostar MT NM56000SA - NM56000ST	Neostar MA - Neostar MT NM65000SA - NM65000ST	Neostar MA - Neostar MT NM90000SA - NM90000ST	Neostar MA - Neostar MT NM93000SA - NM93000ST
	Neomat MA - Neomat MT NM46000MA - NM46000MT	Neomat MA - Neomat MT NM56000MA - NM56000MT	Neomat MA - Neomat MT NM65000MA - NM65000MT	Neomat MA - Neomat MT NM90000MA - NM90000MT	Neomat MA - Neomat MT NM93000MA - NM93000MT
	Neomat MHT NM46001HMT	Neomat MHT NM56001HMT	Neomat MHT NM65001HMT	Neomat MHT NM90001HMT	Neomat MHT NM93001HMT

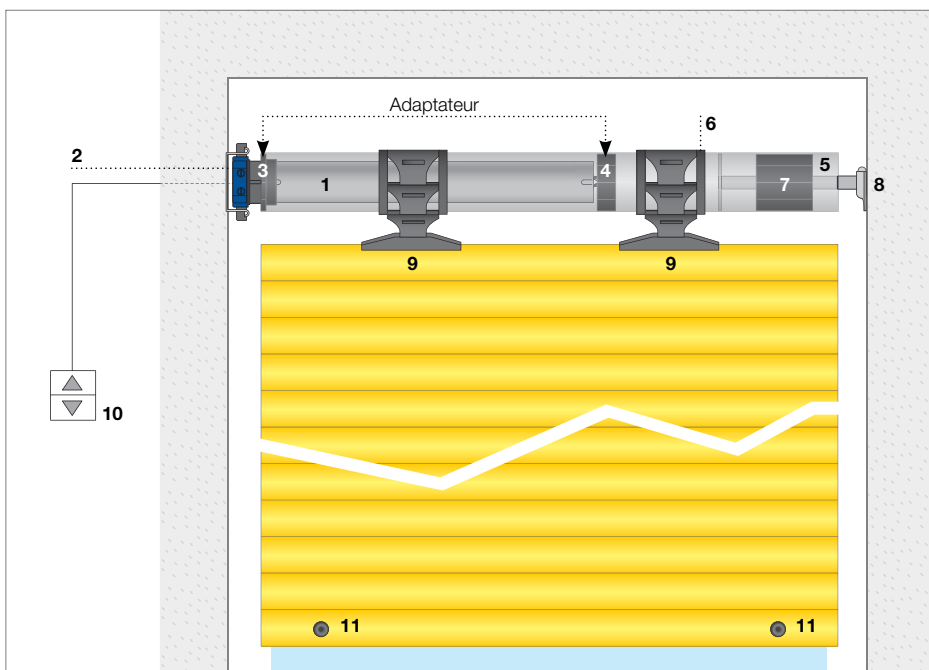

Esempio di installazione per tapparelle.

- 1. Moteur 2. Supporte moteur 3. Couronne (adaptateur)
- 4. Roue (adaptateur) 5. Tube d'enroulement 6. Anneau (en option) 7. Calotte télescopique ou standard
- 8. Support et roulement pour calotte
- 9. Ressorts anti-effraction (en option) 10. Interrupteur
- 11. Butées d'arrêt

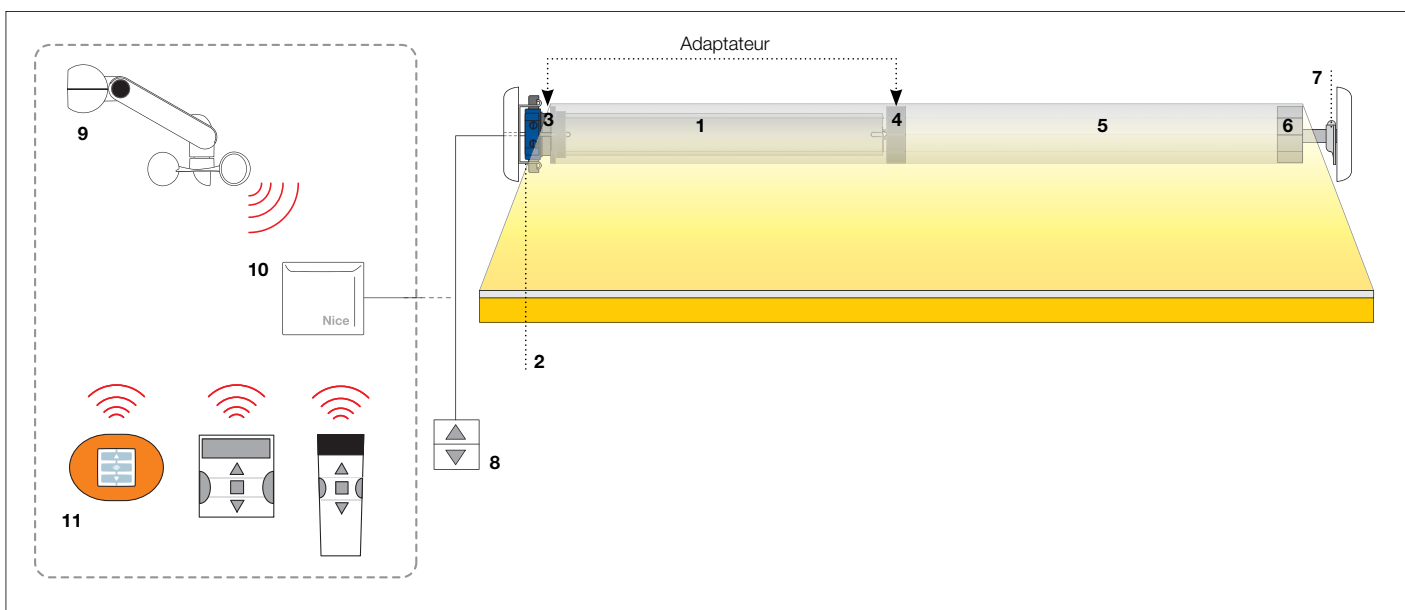

Exemple de installation pour volets roulants.

- 1. Moteur 2. Supporte moteur 3. Couronne (adaptateur) 4. Roue (adaptateur) 5. Tube d'enroulement 6. Calotte télescopique ou standard
- 7. Support et roulement pour calotte 8. Interrupteur 9. Capteur climatique 10. Logique de commande avec récepteur intégré 11. Commande radio

Nice Guide de choix

Moteurs tubulaires pour stores

Nice met à votre disposition ce simple guide pour déterminer :

- **le couple idéal** en Nm pour automatiser le store ;
- **les caractéristiques spécifiques** des moteurs tubulaires (diamètre, type de réglage des fins de course, présence de logique de commande, récepteur radio, encodeur, manœuvre de secours).

Les informations nécessaires avant de procéder sont :

- le diamètre du tube sur lequel le store s'enroule (mm)**
- la mesure de l'avancée du store (m)**
- le nombre de bras de la structure**

1. Quel couple ?

Identifier la zone du tableau correspondant au diamètre du tube.

En croisant les valeurs de l'avancée avec le nombre de bras, on obtient la valeur du couple nécessaire et donc de la série Nice la plus adaptée.

		Sélection couple moteur (Nm)																							
Ø tube (mm)		50					63/70					78					85								
Avancée bras (m)		1,5	2	2,5	3	4	5	1,5	2	2,5	3	4	5	1,5	2	2,5	3	4	5	1,5	2	2,5	3	4	5
Nombre de bras	2	15/17	25	25	25	30	45/50	15/17	25	30	30	35	45/50	15/17	30	30	35	45/50	80	35	45/50	80	80	80	100
	4	25	25	30	35	45/50	-	25	30	30	35	45/50	80	30	35	35	35	45/50	80	45/50	45/50	80	100	100	120
	6	25	30	35	45/50	-	-	30	35	45/50	45/50	80	100	35	35	45/50	80	100	120	45/50	80	100	120	-	-
	8	35	45/50	-	-	-	-	45/50	45/50	80	80	-	-	80	80	80	80	120	-	-	-	-	-	-	-

Tableau de sélection à titre indicatif.
Les bras considérés sont de type standard.
Pour les applications spéciales, consulter le service technique commercial.

 Taille M Ø 45 mm

 Taille L Ø 58 mm



Moteur tubulaire idéal pour volets roulants et stores avec fin de course mécanique.

Taille M Ø 45 mm.

Simple et pratique

Réglage simple des positions limites de montée et de descente grâce au fin de course mécanique.

Connecteur rapide breveté, avec câble de 3 m de longueur.

Code	Description	P.ces/Emb.	Certifications
NM15000	8 Nm, 16 trs/min, 15 Kg*	1	CE, RoHS, REACH
NM15020	8 Nm, 16 trs/min, 15 Kg*	12	CE, RoHS, REACH
NM19000	10 Nm, 30 trs/min, 19 Kg*	1	CE
NM28000	15 Nm, 16 trs/min, 28 Kg*	1	CE, RoHS, REACH, NF
NM28020	15 Nm, 16 trs/min, 28 Kg*	12	CE, RoHS, REACH, NF
NM33000	17 Nm, 30 trs/min, 33 Kg*	1	CE
NM46000	25 Nm, 16 trs/min, 47 Kg*	1	CE
NM46020	25 Nm, 16 trs/min, 47 Kg*	12	CE
NM56000	30 Nm, 16 trs/min, 56 Kg*	1	CE, RoHS, REACH, NF
NM56020	30 Nm, 16 trs/min, 56 Kg*	12	CE, RoHS, REACH, NF
NM65000	35 Nm, 12 trs/min, 65 Kg*	1	CE, RoHS, REACH, NF
NM65020	35 Nm, 12 trs/min, 65 Kg*	12	CE, RoHS
NM90000	45 Nm, 12 trs/min, 90 Kg*	1	CE, RoHS
NM90020	45 Nm, 12 trs/min, 90 Kg*	12	
NM93000	50 Nm, 12 trs/min, 95 Kg*	1	
NM93020	50 Nm, 12 trs/min, 95 Kg*	12	

* Poids soulevé

Dimensions

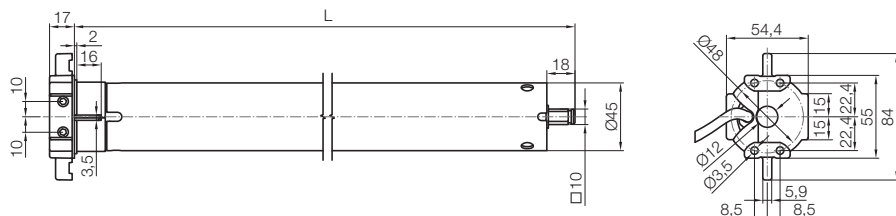

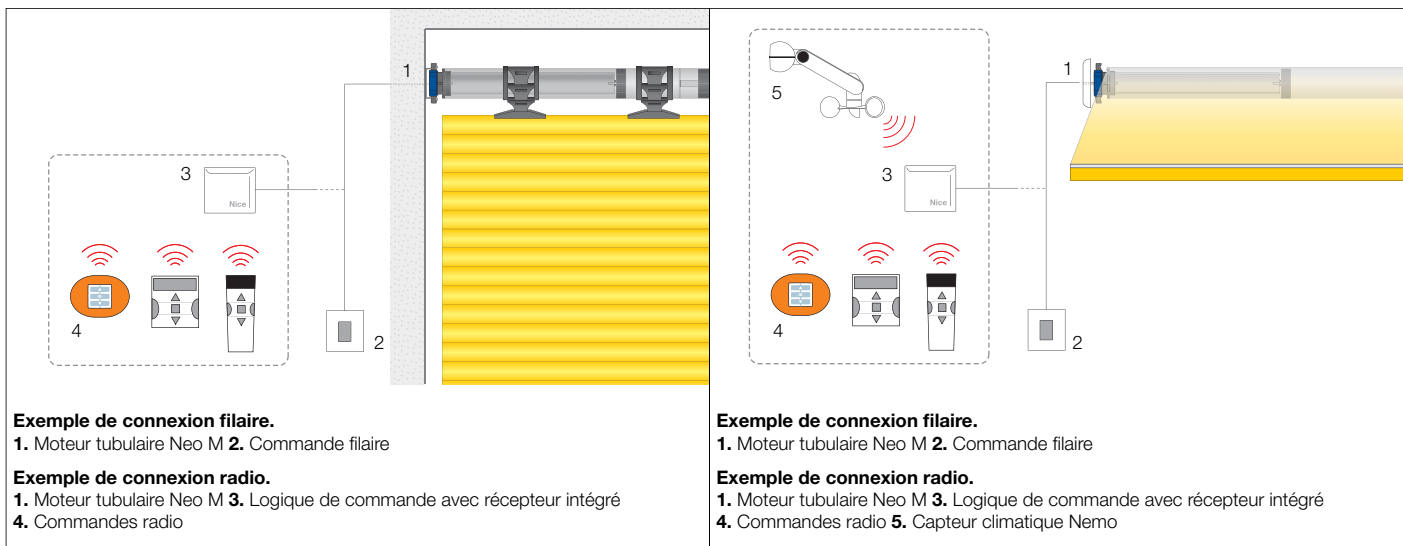

Données techniques

Code	NM15000	NM19000	NM28000	NM33000	NM46000	NM56000	NM65000	NM90000	NM93000
Données électriques									
Alimentation (V/Hz)	230/50								
Absorption (A)	0,60	0,78	0,80	1,15	1,00	1,30	1,20	1,15	1,30
Puissance (W)	135	180	200	265	235	285	275	265	290
Performances									
Couple (Nm)	8	10	15	17	25	30	35	45	50
Vitesse (trs/min)	16	30	16	30	16	16	12	12	12
Poids soulevé* (kg)	15	19	28	33	47	56	65	90	95
N. de tours avant l'arrêt	27								
Temps de fonctionnement continue (min)	4								
Données dimensionnelles									
Longueur (L) (mm)	540								
Poids du moteur (kg)	1,9	2,1		2,4	2,2			2,4	
Dimensions emballage (mm)	100x100x600								
Poids moteur emballé (kg)	2,03	2,23		2,53	2,33			2,53	

*Valeur calculée avec tube diamètre 60 mm
Longueur câble 3 m - Indice de protection IP44 - câble à 4 conducteurs

Systèmes de commande idéaux pour Neo M



NiceWay

Emetteurs modulaires, muraux, portables ou à poser.

Voir pages 146/153

Interrupteurs

Pour moteurs sans logique de commande intégrée.

Voir page 184



Ergo, Plano, Planotime et TTX4

Emetteurs portables, invisibles ou muraux ; programmeur horaire multifonction.

Voir pages 162/165, 157



Nemo, Volo et NiceWay Sensor

Capteurs Vent-Soleil et Pluie-Vent-Soleil, orientables, pour l'extérieur. Capteur Lumière et Lumière-Température de l'intérieur.

Voir pages 168/173, 154



Mindy et TT2

Logiques de commande à montage extérieur, invisible ou installation interne.

Voir pages 174/176, 158



Moteur tubulaire idéal pour volets roulants et stores avec fin de course mécanique, logique de commande et récepteur intégrés.

Taille M Ø 45 mm.

Programmation simple

Mémoire jusqu'à 30 émetteurs, sans devoir se raccorder ni accéder au moteur ; mémorisation à distance des nouveaux émetteurs une fois que le premier a été mémorisé.

Signalisations acoustiques pour guider les phases de programmation.

Programmation simple de l'émetteur selon 2 modes :

Mode I (standard)

Mode II (pas à pas avec une seule touche).

Connexion simple

Possibilité de connecter directement au moteur une touche normale pour la commande pas à pas en mode individuel ou général.

Entrées pour les capteurs Volo ; chaque capteur peut contrôler jusqu'à 5 logiques de commande, extérieures (Série Mindy TT) ou incorporées (Série Neoplus et Neomat), connectées en parallèle.

5 niveaux vent - soleil réglables directement avec l'émetteur ou au moyen des programmeurs TTP et TTI.

Code	Description	P.ces/Emb.	Certifications
NM15000PP	8 Nm, 16 trs/min, 15 Kg*	1	CE, NF, ISO
NM28000PP	15 Nm, 16 trs/min, 28 Kg*	1	CE, NF, ISO
NM46000PP	25 Nm, 16 trs/min, 47 Kg*	1	CE, NF, ISO
NM56000PP	30 Nm, 16 trs/min, 56 Kg*	1	CE, NF, ISO
NM65000PP	35 Nm, 12 trs/min, 65 Kg*	1	CE, NF, ISO
NM90000PP	45 Nm, 12 trs/min, 90 Kg*	1	CE, NF, ISO
NM93000PP	50 Nm, 12 trs/min, 95 Kg*	1	CE, NF, ISO

* Poids soulevé

Dimensions

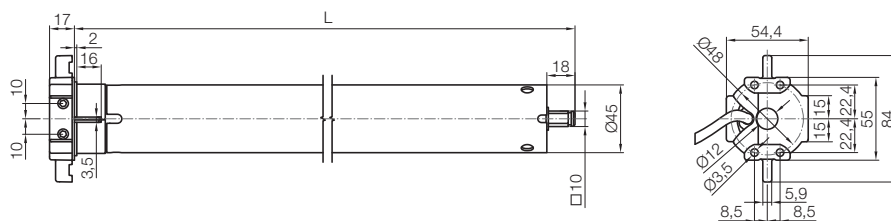

Exemple de connexion filaire.
1. Moteur tubulaire Neoplus M avec logique de commande et récepteur intégrés
2. Commande filaire

Exemple de connexion radio.
1. Moteur tubulaire Neoplus M avec logique de commande et récepteur intégrés
3. Commandes radio

Exemple de connexion filaire.
1. Moteur tubulaire Neoplus M avec logique de commande et récepteur intégrés
2. Commande filaire

Exemple de connexion radio.
1. Moteur tubulaire Neoplus M avec logique de commande et récepteur intégrés
3. Commandes radio 4. Capteur climatique Nemo

Système par radio NRC
Logique de commande évoluée : programmation à distance facile et fonctions exclusives. Récepteur avec fréquence 433,92 MHz, code tournant avec plus de 4,5 millions de milliards de combinaisons ; à autoapprentissage ; adapté aux émetteurs des séries NiceWay, Ergo, Plano, FloR, VeryVR et aux capteurs climatiques Nemo et Volo S-Radio.

TTBus
Programmable par TTP et TTI.

Données techniques

Code	NM15000PP	NM28000PP	NM46000PP	NM56000PP	NM65000PP	NM90000PP	NM93000PP
Données électriques							
Alimentation (V/Hz)	230/50						
Absorption (A)	0,60	0,80	1,00	1,30	1,20	1,15	1,30
Puissance (W)	135	200	235	285	275	265	290
Performances							
Couple (Nm)	8	15	25	30	35	45	50
Vitesse (trs/min)	16			12			
Poids soulevé* (kg)	15	28	47	56	65	90	95
N. de tours avant l'arrêt	27						
Temps de fonctionnement continue (min)	4						
Données dimensionnelles							
Longueur (L) (mm)	640			690			
Poids du moteur (kg)	2,1	2,4	2,7				
Dimensions emballage (mm)	100x100x750						
Poids moteur emballé (kg)	2,25	2,55	2,85	2,85			

*Valeur calculée avec tube diamètre 60 mm
Longueur câble 3 m - Indice de protection IP44 - câble à 6 conducteurs

Systèmes de commande idéaux pour Neoplus M



NiceWay

Emetteurs modulaires, muraux, portables ou à poser.
Voir pages 146/153



Ergo, Plano, Planotime et TTX4

Emetteurs portables, invisibles ou muraux ; programmeur horaire multifonction.
Voir pages 162/165, 157



Nemo, Volo et NiceWay Sensor

Capteurs Vent-Soleil et Pluie-Vent-Soleil, orientables, pour l'extérieur. Capteur Lumière et Lumière-Température de l'intérieur.
Voir pages 168/173, 154



O-View TT, TTP, TTI

Programmateurs portables et interface avec logiciel de programmation.
Voir pages 178/182



Moteur tubulaire idéal pour volets roulants et stores avec manœuvre de secours manuelle et fin de course mécanique.

Taille M Ø 45 mm.

Installation simple

Réglage des positions limites de montée et de descente sur les deux côtés de la tête.

Fixation avec pivot carré 10 mm.

Compact, robuste et silencieux

Dimensions réduites (tête de 85 mm de diamètre) pour l'utilisation dans des caissons de petites dimensions.

Tête du moteur entièrement en zamak.

Code	Description	P.ces/Emb.	Certifications
NM28001H	15 Nm, 16 trs/min, 28 Kg*	1	CE
NM46001H	25 Nm, 16 trs/min, 47 Kg*	1	CE
NM56001H	30 Nm, 16 trs/min, 56 Kg*	1	CE
NM65001H	35 Nm, 12 trs/min, 65 Kg*	1	CE
NM90001H	45 Nm, 12 trs/min, 90 Kg*	1	CE
NM93001H	50 Nm, 12 trs/min, 95 Kg*	1	CE

* Poids soulevé

Dimensions

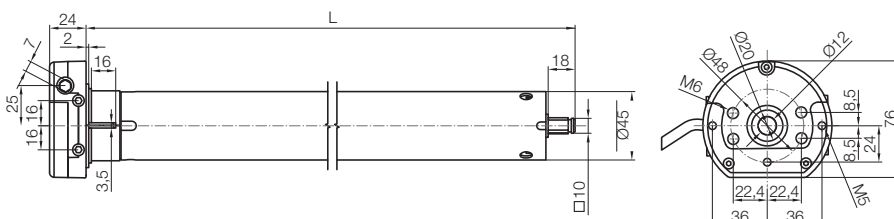

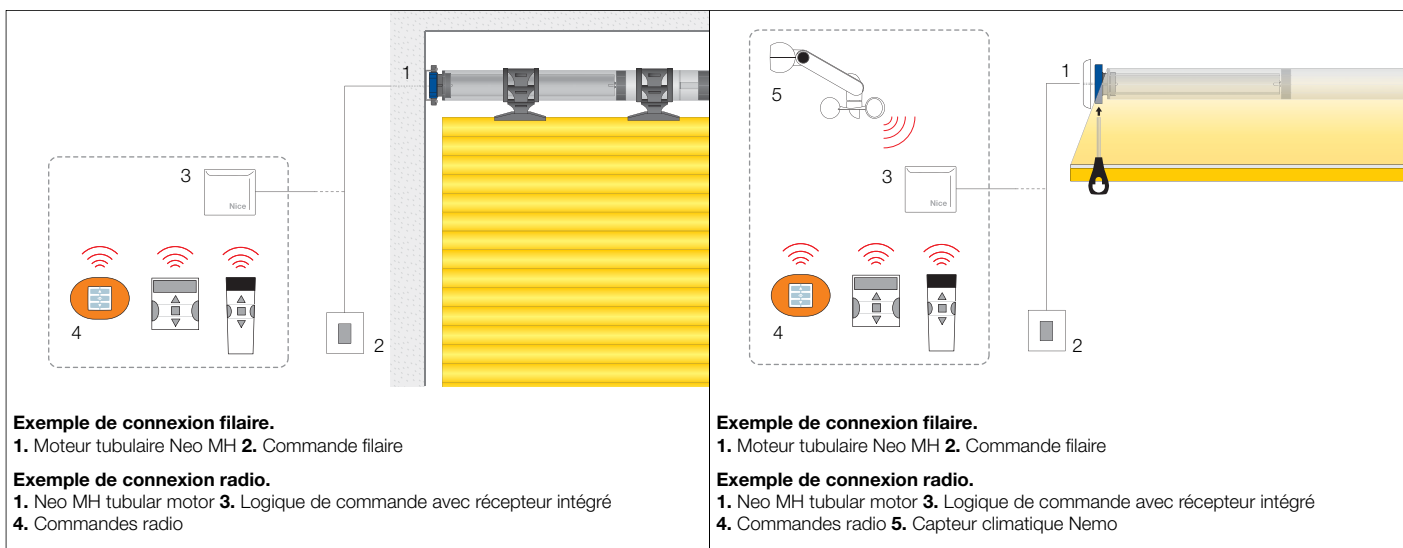

Données techniques

Code	NM28001H	NM46001H	NM56001H	NM65001H	NM90001H	NM93001H
Données électriques						
Alimentation (V/Hz)	230/50					
Absorption (A)	0,80	1,15	1,30	1,20	1,15	1,30
Puissance (W)	200	260	285	275	265	290
Performances						
Couple (Nm)	15	25	30	35	45	50
Vitesse (trs/min)	16			12		
Poids soulevé* (kg)	28	47	56	65	90	95
N. de tours avant l'arrêt	36					
Temps de fonctionnement continue (min)	1:24					
Données dimensionnelles						
Longueur (L) (mm)	4					
Poids du moteur (kg)	637					
Dimensions emballage (mm)	3	3,2	3,4	3,6		
Poids moteur emballé (kg)	100x100x750					
Packaged motor weight (kg)	3,15	3,35	3,55	3,75		

*Valeur calculée avec tube diamètre 60 mm
Longueur câble 3 m - Indice de protection IP44 - câble à 4 conducteurs

Systèmes de commande idéaux pour Neo MH



NiceWay

Emetteurs modulaires, muraux, portables ou à poser.

Voir pages 146/153

Interrupteurs

Pour moteurs sans logique de commande intégrée.

Voir page 184



Ergo, Plano, Planotime et TTX4

Emetteurs portables, invisibles ou muraux ; programmeur horaire multifonction.

Voir pages 162/165, 157



Nemo, Volo et NiceWay Sensor

Capteurs Vent-Soleil et Pluie-Vent-Soleil, orientables, pour l'extérieur. Capteur Lumière et Lumière-Température de l'intérieur.

Voir pages 168/173, 154



Mindy et TT2

Logiques de commande à montage extérieur, invisible ou installation interne.

Voir pages 174/176, 158



Moteur tubulaire idéal pour stores, volets roulants ou portes de garage à enroulement avec manœuvre de secours manuelle et fin de course mécanique, logique de commande et récepteur intégrés.

Taille M Ø 45 mm.

Programmation simple

Mémoire jusqu'à 30 émetteurs, sans devoir se raccorder ni accéder au moteur ; mémorisation à distance des nouveaux émetteurs une fois que le premier a été mémorisé.

Signalisations acoustiques pour guider les phases de programmation.

Programmation simple de l'émetteur selon 2 modes :

Mode I (standard)

Mode II (pas à pas avec une seule touche).

Connexion simple

5 niveaux vent - soleil directement réglables sur Nemo ou Volo S-Radio.

Réglage simple des positions limites de montée et de descente avec réglage sur les deux côtés de la tête.

Compact, robuste et silencieux

Dimensions réduites (tête de 85 mm de diamètre) pour l'utilisation dans des caissons de petites dimensions.

Tête du moteur entièrement en zamak.

Fixation avec pivot carré 10 mm.

Code	Description	P.ces/Emb.	Certifications
NM28001HPP	15 Nm, 16 trs/min, 28 Kg*	1	CE
NM46001HPP	25 Nm, 16 trs/min, 47 Kg*	1	CE
NM56001HPP	30 Nm, 16 trs/min, 56 Kg*	1	CE
NM65001HPP	35 Nm, 12 trs/min, 65 Kg*	1	CE
NM90001HPP	45 Nm, 12 trs/min, 90 Kg*	1	CE
NM93001HPP	50 Nm, 12 trs/min, 95 Kg*	1	CE

* Poids soulevé

Dimensions

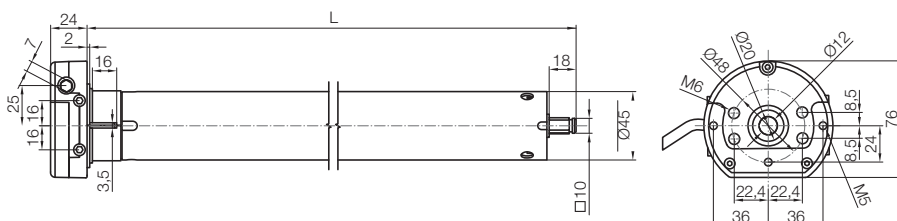

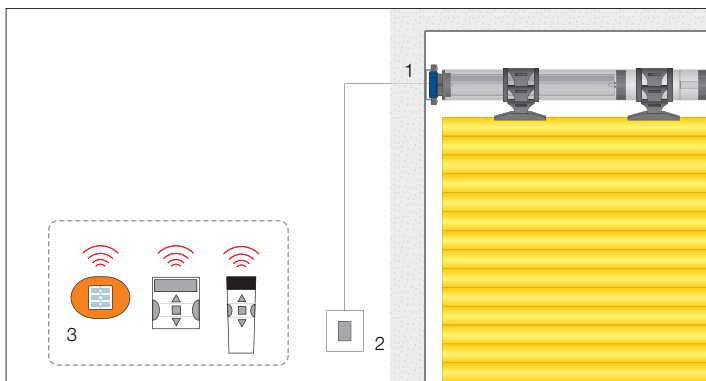

Exemple de connexion filaire.
1. Moteur tubulaire Neoplus MH avec logique de commande et récepteur intégrés
2. Commande filaire

Exemple de connexion radio.
1. Moteur tubulaire Neoplus MH avec logique de commande et récepteur intégrés
3. Commandes radio

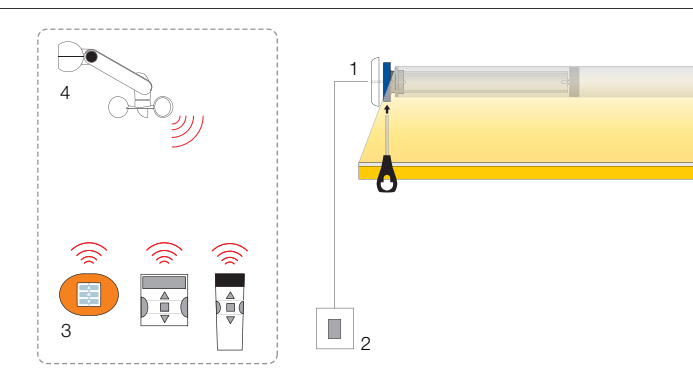

Exemple de connexion filaire.
1. Moteur tubulaire Neoplus MH avec logique de commande et récepteur intégrés
2. Commande filaire

Exemple de connexion radio.
1. Moteur tubulaire Neoplus MH avec logique de commande et récepteur intégrés
3. Commandes radio **4.** Capteur climatique Nemo

Priorité à la sécurité
 Connexion directe au moteur de photocellules F210S, d'un bord sensible résistif 8,2 KOhm, d'une touche pour la commande pas à pas en mode individuel et d'un interrupteur avec touches de montée et descente en mode individuel ou général.

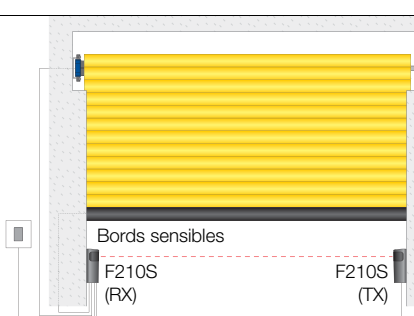

Bords sensibles
 F210S (RX) F210S (TX)

NRC **TT BUS**

Système par radio NRC
 Logique de commande évoluée : programmation à distance facile et fonctions exclusives. Récepteur avec fréquence 433,92 MHz, code tournant avec plus de 4,5 millions de milliards de combinaisons ; à autoapprentissage ; adapté aux émetteurs des séries NiceWay, Ergo, Plano, FloR, VeryVR et aux capteurs climatiques Nemo et Volo S-Radio.

TTBus
 Programmable par TTP et TTi.

Données techniques

Code	NM28001HPP	NM46001HPP	NM56001HPP	NM65001HPP	NM90001HPP	NM93001HPP
Données électriques						
Alimentation (V/Hz)	230/50					
Absorption (A)	0,80	1,00	1,30	1,20	1,30	1,30
Puissance (W)	200	235	285	275	290	
Performances						
Couple (Nm)	15	25	30	35	45	50
Vitesse (trs/min)	16		12		95	
Poids soulevé* (kg)	28	47	56	65	90	95
N. de tours avant l'arrêt	36					
Temps de fonctionnement continue (min)	1:24					
Données dimensionnelles						
Longueur (L) (mm)	4					
Poids du moteur (kg)	787					
Dimensions emballage (mm)	3,4	3,8		4		
Poids moteur emballé (kg)	100x100x850					
Packaged motor weight (kg)	3,58	3,98		4,18		

*Valeur calculée avec tube diamètre 60 mm
 Longueur câble 3 m - Indice de protection IP44 - câble à 5 conducteurs

Systèmes de commande idéaux pour Neoplus MH



NiceWay
 Emetteurs modulaires, muraux, portables ou à poser.
 Voir pages 146/153



Ergo, Plano, Planotime et TTX4
 Emetteurs portables, invisibles ou muraux ; programmeur horaire multifonction.
 Voir pages 162/165, 157



Nemo, Volo et NiceWay Sensor
 Capteurs Vent-Soleil et Pluie-Vent-Soleil, orientables, pour l'extérieur. Capteur Lumière et Lumière-Température de l'intérieur.
 Voir pages 168/173, 154



O-View TT, TTP, TTI
 Programmeurs portables et interface avec logiciel de programmation.
 Voir pages 178/182



F210S
 Photocellules synchronisées orientables sur 210°.
 Voir page 177

Nice Adaptateurs

Pour la série Neo taille M Ø 45 mm

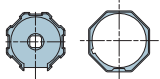
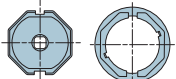
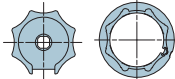
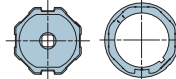
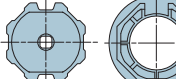
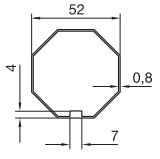
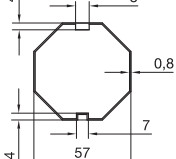
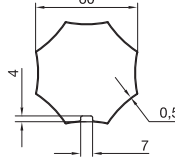
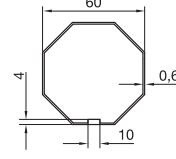
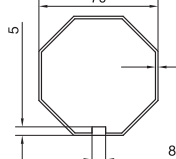
Adaptateurs compatibles					
	505.05200	505.05700	505.06010	505.06000	505.07000
	Octogonal 52x0,8 roue + couronne	Octogonal 57x0,8 roue + couronne	Octogonal étoile 60x0,5 roue + couronne	Octogonal 60x(0,6±1) roue + couronne	Octogonal 70x(1±1,5) roue + couronne
Type de tube présent dans l'installation					
	Octogonal 52	Octogonal 57	Etoile 60	Octogonal 60	Octogonal 70

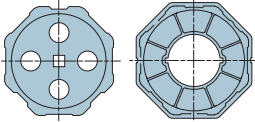
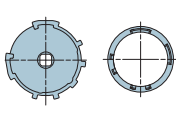
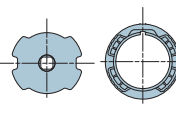
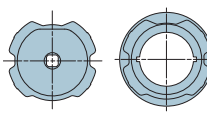
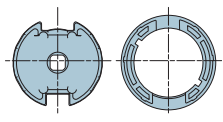

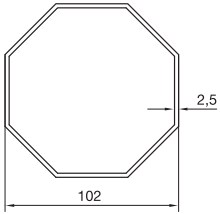
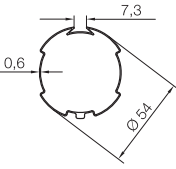
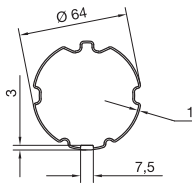
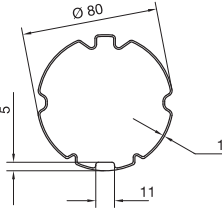
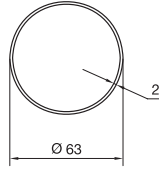
				
505.01020	505.26254	505.26264	505.28000	505.26300
Octogonal 102x2,5 roue + couronne	DP53 et ZF54 roue + couronne	ZF64 roue + couronne	ZF80 roue + couronne	Rond 63x2 roue + couronne

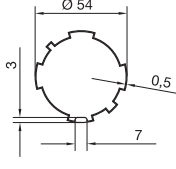
				
Octogonal 102	DP53	ZF64	ZF80	Rond 63

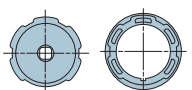
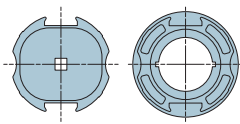

ZF54

Nice Adaptateurs

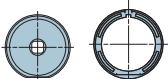
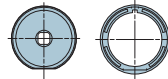
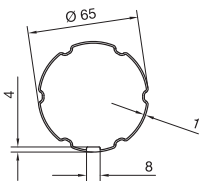
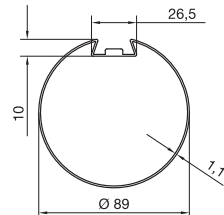
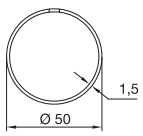
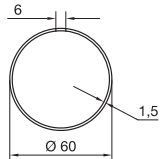
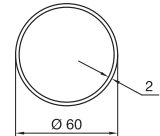
Pour la série Neo taille M Ø 45 mm

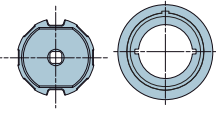
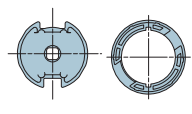
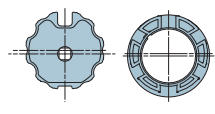
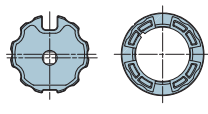
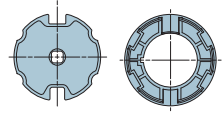
Adaptateurs compatibles					
	505.26500 Eckermann 65 roue + couronne	505.28900 Rond 89x1,1 (Deprat) roue + couronne	505.25000 Rond 50x1,5 roue	505.26000 Rond 60x1,5 roue + couronne	505.26020 Rond 60x2 roue + couronne
Type de tube présent dans l'installation					
	Eckermann 65	Deprat 89	Rond 50	Rond 60	Rond 60

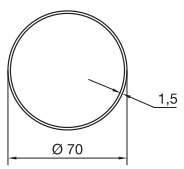
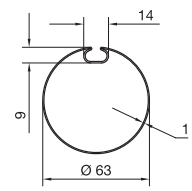
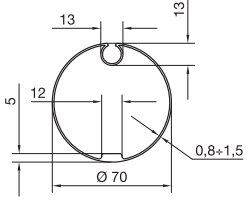
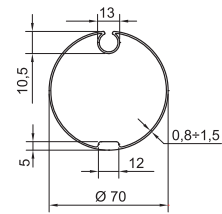
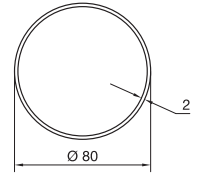
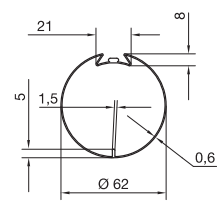
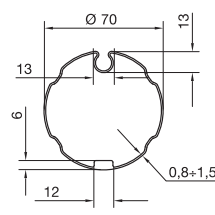
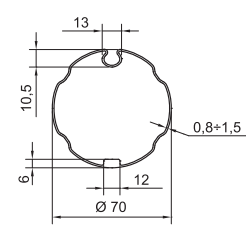
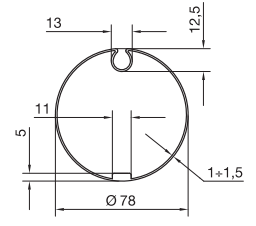
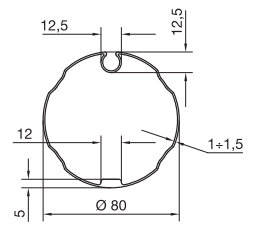
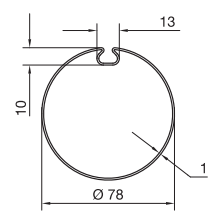
				
505.27000	505.26200	505.17000	505.17100	505.17800
Rond 70x1,5 roue + couronne	Rond 63x1 (Welsler) - 62x0,6 (Deprat) roue + couronne	Ogive 70x(0,8÷1,5) roue + couronne	Ogive Ø 70 roue + couronne concentrique	Ogive 78x(1÷1,5) roue + couronne

				
Rond 70	Ogive Welsler 63	Ogive 70	Ogive 70 baissée	Rond 80
				
	Deprat 62	Ogive 70 ondulée	Ogive 70 baissée ondulée	Ogive 78
				
				Ogive 80 ondulée
				
				Ogive plate 78

Nice Adaptateurs

Pour la série Neo taille M Ø 45 mm

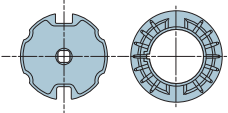
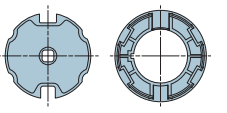
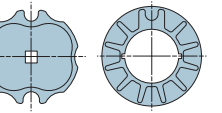
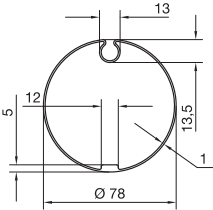
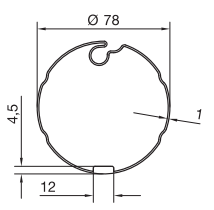
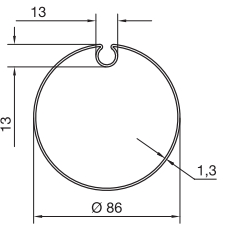
Adaptateurs compatibles			
	505.17800/TR Ogive majorée 78x1 roue + couronne	505.17300 Ogive inclinée 78x1 roue + couronne	505.28500 Ogive 85x(0,8÷1,5) roue + couronne
Type de tube présent dans l'installation			
	Ogive 78	Ogive 78 inclinée	Ogive 86

Nice Kits supports

Pour la série Neo taille M Ø 45 mm, sans manœuvre de secours

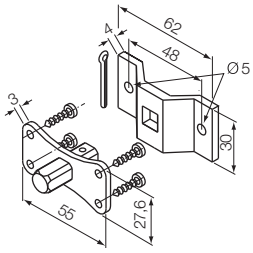

525.10012/AX max 30 Nm

Pivot carré 10 mm + patte de support

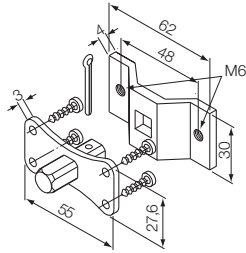

525.10012/M6AX max 30 Nm

Pivot carré 10 mm
+ patte de support avec trous M6

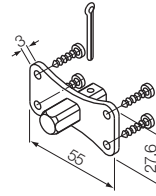

525.10013/AX max 30 Nm

Pivot carré 10 mm

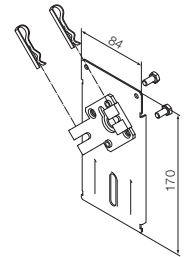

525.10015

Support sur patte Vercelli

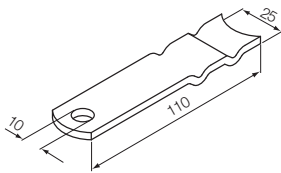

525.10018

Agrafe à sceller avec trou 10 mm

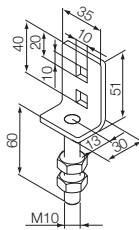

525.10020

Patte réglable pour pivot carré 10 mm (à associer obligatoirement à l'art. 525.10013/AX)

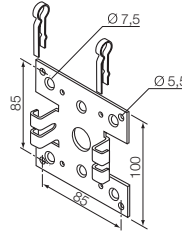

525.10029

Support universel

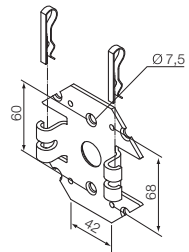

525.10030

Support universel pour petit côté

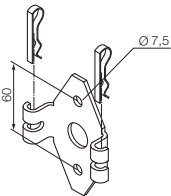

525.10031

Support universel pour côté coupés

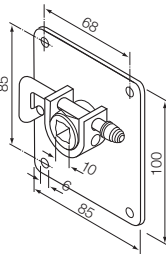

525.10032

Patte à support arrondi pour pivot carré 10 mm, avec déblocage (à associer obligatoirement à l'art. 525.10013/AX)

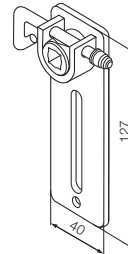

525.10033

Patte à support réglable pour pivot carré 10 mm, avec déblocage (à associer obligatoirement à l'art. 525.10013/AX)

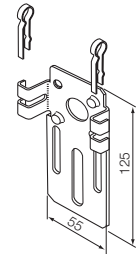

525.10037

Support standard réglable

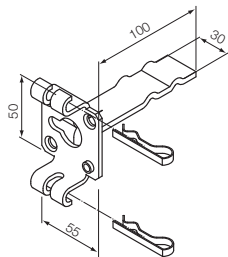

525.10038 max 30 Nm

Support standard à sceller

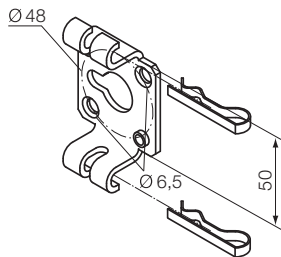

525.10040

Support standard avec 2 trous fraisés Ø 6,5 mm

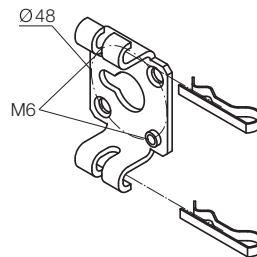

525.10041

Support standard avec 2 trous filetés M6

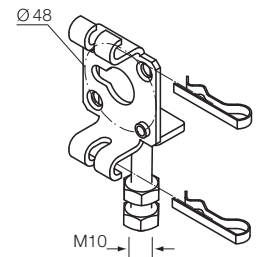

525.10042

Support standard réglable avec vis Ø 10 mm

Nice Kits Supports

Pour la série Neo taille M Ø 45 mm, sans manœuvre de secours

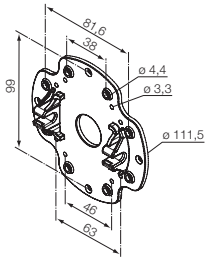

525.10043

Support pour côtés Zurflüh Feller

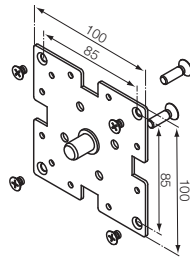

525.10044

Support à bride 100x100

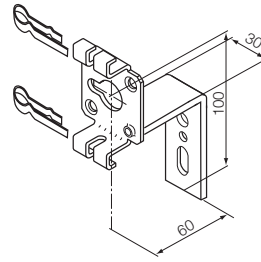

525.10045

Support standard avec patte saillante

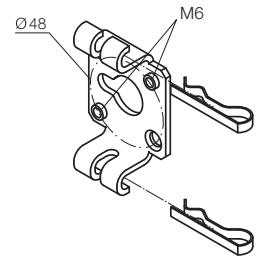

525.10051

Support standard avec 2 trous filetés M6

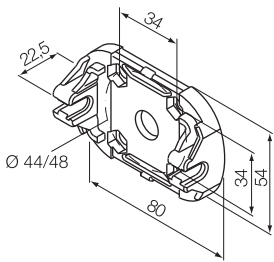

525.10052 max 30 Nm

Support en plastique à encastrement. (max. 15 Nm pour les moteurs de stores en caisson)

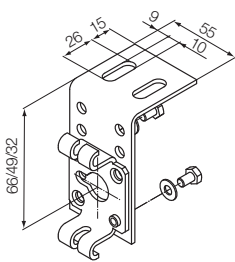

525.10053

Support standard sur bride réglable sur 3 positions

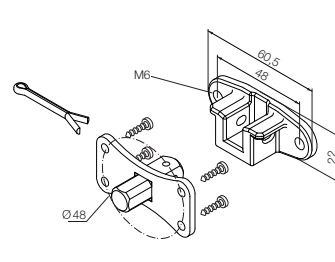

525.10056 max 30 Nm

Pivot carré 10 mm + patte en U avec trous M6 à entraxe 48 mm (ne pas utiliser avec moteurs série Neomat MT)

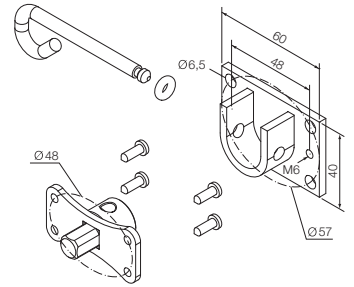

525.10091

Pivot rond + patte à support arrondi, avec trous M6 à entraxe 48 mm et déblocage

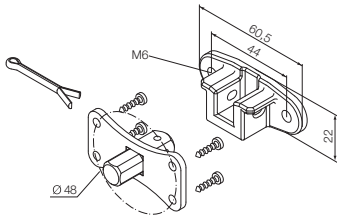

525.10057 max 30 Nm

Pivot carré 10 mm + patte en U avec trous M6 à entraxe 44 mm (ne pas utiliser avec moteurs série Neomat MT)

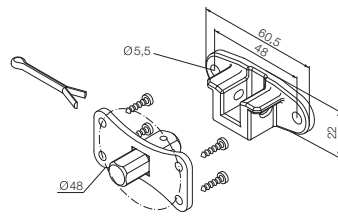

525.10061 max 30 Nm

Pivot carré 10 mm + patte en U avec entraxe 48 mm (ne pas utiliser avec moteurs série Neomat MT)

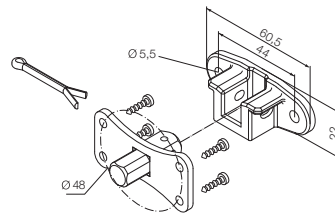

525.10062 max 30 Nm

Pivot carré 10 mm + patte en U à entraxe 44 mm (ne pas utiliser avec moteurs série Neomat MT)

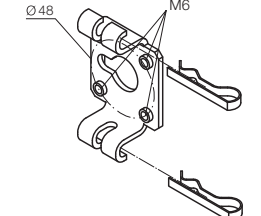

525.10067 max 80 Nm

Support standard avec 4 trous filetés M6

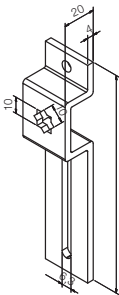

525.10094

Support réglable, siège à étoile 10 mm

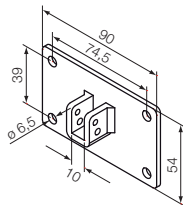

525.10074 max 30 Nm

Bride 90x54 avec patte à support arrondi pour pivot 10 mm

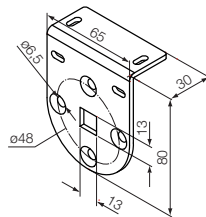

525.10075 max 30 Nm

Support blanc avec 4 trous fraisés

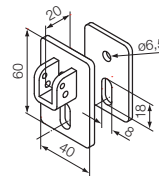

525.10087 max 30 Nm

Kit de support avec patte à support arrondi pour pivot carré 10 mm

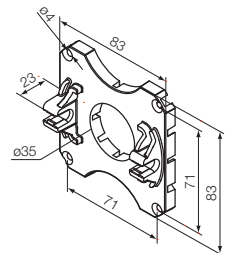

525.10088 max 30 Nm

Support en plastique à encastrement

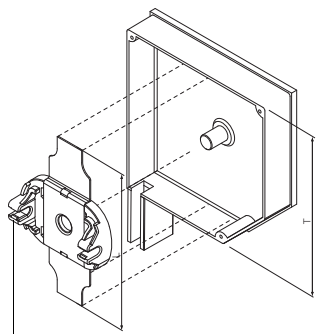

525.10052

Exemple d'application

Lames pour caissons

(à associer obligatoirement à l'art. 525.10052)

Code	Measure L	Measure T	Max Torque
525.10080	120 mm	125 mm	15 Nm
525.10081	132 mm	137 mm	15 Nm
525.10082	145 mm	150 mm	15 Nm
525.10083	160 mm	165 mm	15 Nm
525.10084	175 mm	180 mm	30 Nm
525.10085	200 mm	205 mm	30 Nm
525.10086	179 mm	180 mm	30 Nm

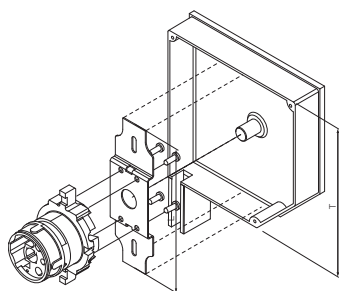

Exemple d'application

Lame pour caissons avec trous de fixation

(associable également à l'art. 525.10052)

Code	Measure L	Measure T	Max Torque
525.10081/B	132 mm	137 mm	15 Nm

Pour la série Neo taille M Ø 45 mm, avec manœuvre de secours

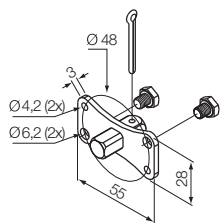

525.10016 max 30 Nm

Pivot carré 10 mm

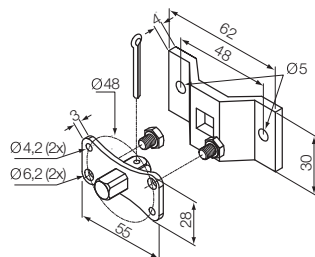

525.10017 max 30 Nm

Pivot carré 10 mm + patte de support

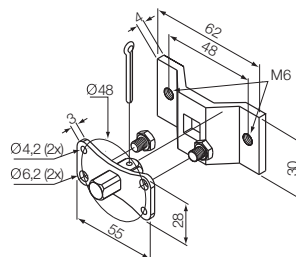

525.10017/M6 max 30 Nm

Pivot carré 10 mm + patte de support avec trous M6

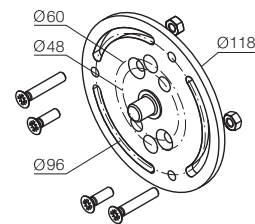

525.10019

Support satiné pour stores, (à associer obligatoirement à l'art. 525.10052)

Nice Kits Supports

Pour la série Neo taille M Ø 45 mm, avec manœuvre de secours

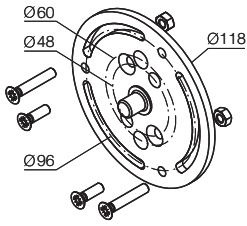

525.10019/20

Support laqué blanc pour stores, (à associer obligatoirement à l'art. 525.10050)

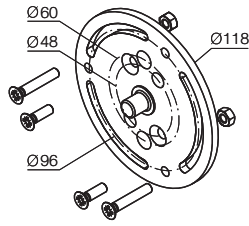

525.10019/80

Support laqué noir pour stores, (à associer obligatoirement à l'art. 525.10050)

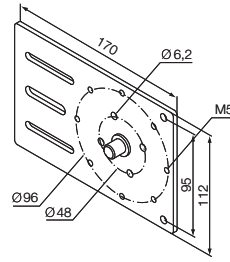

525.10021

Support réglable

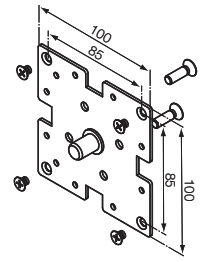

525.10044

Support 100x100

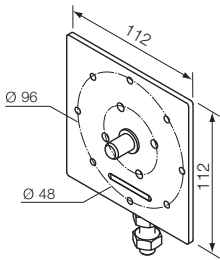

525.10047

Support réglable Ø 10 mm

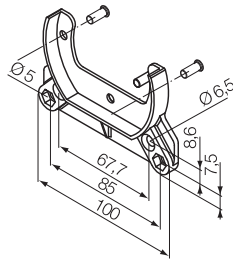

525.10050

Support côtés caisson

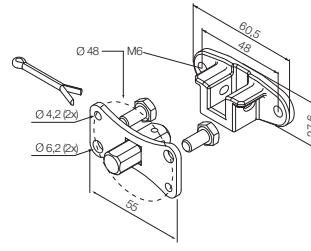

525.10058 max 30 Nm

Pivot carré 10 mm + patte à support arrondi avec trous M6 à entraxe 48 mm (ne pas utiliser avec moteurs série Neomat MT)

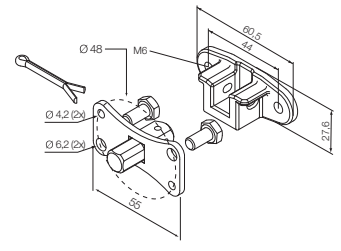

525.10059 max 30 Nm

Pivot carré 10 mm + patte à support arrondi avec trous M6 à entraxe 44 mm (ne pas utiliser avec moteurs série Neomat MT)

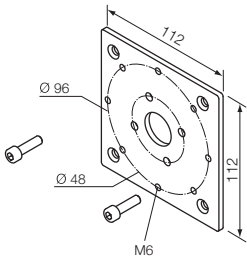

525.10060

Support 112x112

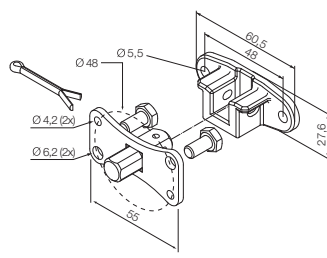

525.10063 max 30 Nm

Pivot carré 10 mm + patte, avec trous à entraxe 48 mm (ne pas utiliser avec moteurs série Neomat MT)

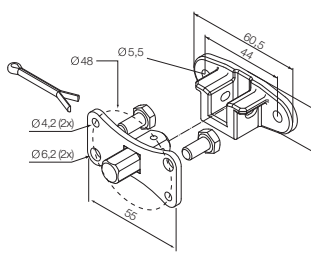

525.10064 max 30 Nm

Pivot carré 10 mm + patte, avec trous à entraxe 44 mm (ne pas utiliser avec moteurs série Neomat MT)

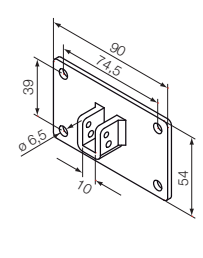

525.10074 max 30 Nm

Bride 90x54 avec patte à support arrondi pour pivot 10 mm

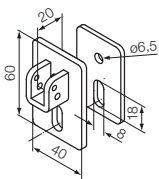

525.10087 max 30 Nm

Kit de support avec patte à support arrondi pour pivot carré 10 mm

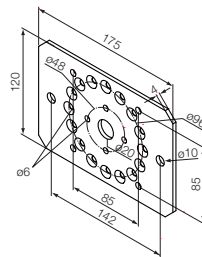

525.10089

Support 175x120 pour côtés

Nice Kits pour stores verticaux

Pour la série Neo taille M Ø 45 mm, sans manœuvre de secours

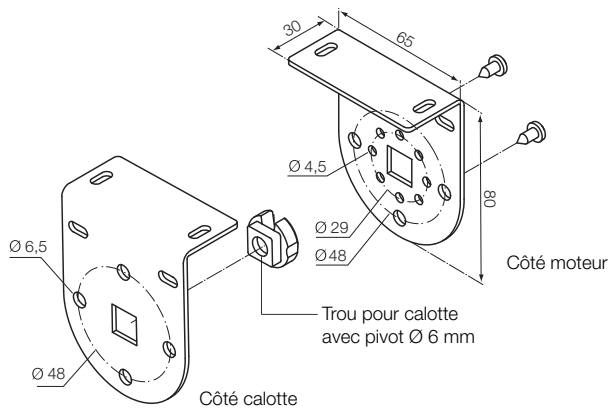

525.10070 max 30 Nm

Kit supports blancs (à associer à 575.12050)

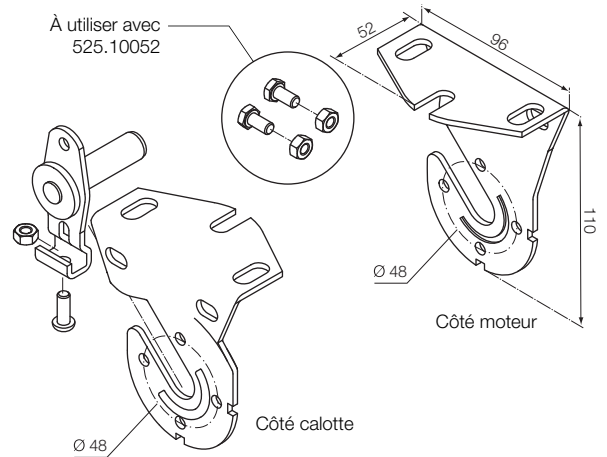

525.10071 max 30 Nm

Kit supports blancs à enclenchement rapide sur un côté (à associer à 575.12150 ou 575.12178)

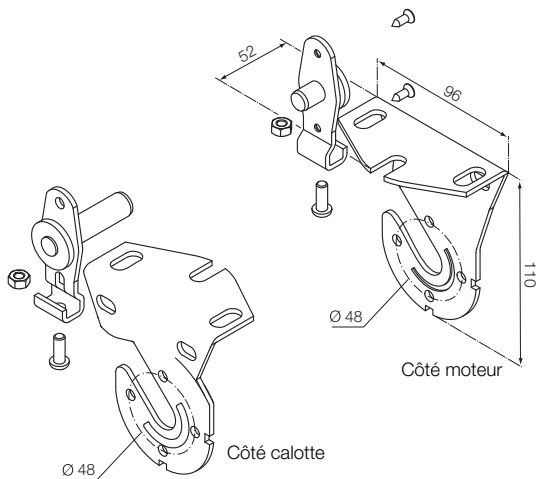

525.10072

Kit supports blancs à enclenchement rapide sur deux côtés (à associer à 575.12150 ou 575.12178). Max. 40 kg

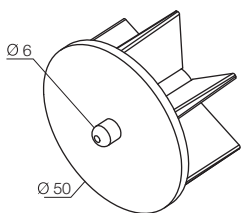

575.12050

Calotte avec pivot pour tube Ø 50 mm

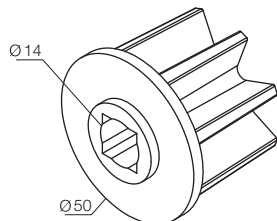

575.12150

Calotte sans pivot pour tube Ø 50 mm

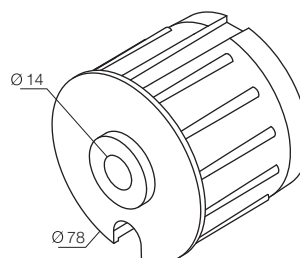

575.12178

Calotte sans pivot pour tube Ø 78 mm