

## Neo M, moteurs tubulaires



# Nice La gamme Neo

Neo M,

**Opérateurs avec fin de course mécanique.**

Tailles M Ø 45 mm, série MH avec manœuvre de secours.



Neoplus M

**Opérateurs avec logique de commande et récepteur intégrés et fin de course mécanique.**

Tailles M Ø 45 mm, MH avec manœuvre de secours.



### Nice met à votre disposition ce simple guide pour déterminer :

- **le couple idéal** en Nm pour manœuvrer en toute sécurité tous les types d'automatisme ;
- **les caractéristiques spécifiques** des moteurs tubulaires (diamètre, type de réglage des fins de course, présence de logique de commande, récepteur radio, encodeur, manœuvre de secours).

### Les informations nécessaires avant de procéder sont :

- le poids du volet roulant (kg)
- le diamètre du tube sur lequel il s'enroule (mm)

### 1. Connaître le poids du volet roulant

Pour connaître le poids du volet roulant, multiplier la valeur de la surface en m<sup>2</sup> (base x hauteur) par le poids au m<sup>2</sup> du matériau employé.

$$\text{Surface (Base x Hauteur) x Poids au m}^2 = \text{Poids du volet roulant}$$

Pour vous aider à choisir la solution d'automatisation la plus adaptée, consultez le tableau ci-après !

### Poids moyen au m2 des tabliers de volet roulant:

- Volet roulant PVC - lame 8x45mm = 5 Kg/m<sup>2</sup>
- Volet roulant PVC - lame 14x55mm = 7 Kg/m<sup>2</sup>
- Volet roulant Alu - lame 8x45mm = 5 Kg/m<sup>2</sup>
- Volet roulant Alu - lame 14/55mm = 6 Kg/m<sup>2</sup>
- Volet roulant Alu - lame 19/77mm = 8Kg/m<sup>2</sup>
- Volet roulant Acier et Bois 12 Kg/m<sup>2</sup>

### Poids spécifiques au m<sup>2</sup> :

Largeur du volet roulant (cm)		Poids spécifiques au m <sup>2</sup> :												
		5 kg/m <sup>2</sup>			7,5 kg/m <sup>2</sup>			10 kg/m <sup>2</sup>						
		80	100	120	140	160	180	200	220	240	260	280	300	320
Hauteur du volet roulant (cm)	100	4,0	5,0	6,0	7,0	8,0	9,0	10,0	11,0	12,0	13,0	14,0	15,0	16,0
		6,0	7,5	9,0	10,5	12,0	13,5	15,0	16,5	18,0	19,5	21,0	22,5	24,0
		8,0	10,0	12,0	14,0	16,0	18,0	20,0	22,0	24,0	26,0	28,0	30,0	32,0
	120	4,8	6,0	7,2	8,4	9,6	10,8	12,0	13,2	14,4	15,6	16,8	18,0	19,2
		7,2	9,0	10,8	12,6	14,4	16,2	18,0	19,8	21,6	23,4	25,2	27,0	28,8
		9,6	12,0	14,4	16,8	19,2	21,6	24,0	26,4	28,8	31,2	33,6	36,0	38,4
	140	5,6	7,0	8,4	9,8	11,2	12,6	14,0	15,4	16,8	18,2	19,6	21,0	22,4
		8,4	10,5	12,6	14,7	16,8	18,9	21,0	23,1	25,2	27,3	29,4	31,5	33,6
		11,2	14,0	16,8	19,6	22,4	25,2	28,0	30,8	33,6	36,4	39,2	42,0	44,8
	160	6,4	8,0	9,6	11,2	12,8	14,4	16,0	17,6	19,2	20,8	22,4	24,0	25,6
		9,6	12,0	14,4	16,8	19,2	21,6	24,0	26,4	28,8	31,2	33,6	36,0	38,4
		12,8	16,0	19,2	22,4	25,6	28,8	32,0	35,2	38,4	41,6	44,8	48,0	51,2
180	7,2	9,0	10,8	12,6	14,4	16,2	18,0	19,8	21,6	23,4	25,2	27,0	28,8	
	10,8	13,5	16,2	18,9	21,6	24,3	27,0	29,7	32,4	35,1	37,8	40,5	43,2	
	14,4	18,0	21,6	25,2	28,8	32,4	36,0	39,6	43,2	46,8	50,4	54,0	57,6	
200	8,0	10,0	12,0	14,0	16,0	18,0	20,0	22,0	24,0	26,0	28,0	30,0	32,0	
	12,0	15,0	18,0	21,0	24,0	27,0	30,0	33,0	36,0	39,0	42,0	45,0	48,0	
	16,0	20,0	24,0	28,0	32,0	36,0	40,0	44,0	48,0	52,0	56,0	60,0	64,0	
220	8,8	11,0	13,2	15,4	17,6	19,8	22,0	24,2	26,4	28,6	30,8	33,0	35,2	
	13,2	16,5	19,8	23,1	26,4	29,7	33,0	36,3	39,6	42,9	46,2	49,5	52,8	
	17,6	22,0	26,4	30,8	35,2	39,6	44,0	48,4	52,8	57,2	61,6	66,0	70,4	
240	9,6	12,0	14,4	16,8	19,2	21,6	24,0	26,4	28,8	31,2	33,6	36,0	38,4	
	14,4	18,0	21,6	25,2	28,8	32,4	36,0	39,6	43,2	46,8	50,4	54,0	57,6	
	19,2	24,0	28,8	33,6	38,4	43,2	48,0	52,8	57,6	62,4	67,2	72,0	76,8	
260	10,4	13,0	15,6	18,2	20,8	23,4	26,0	28,6	31,2	33,8	36,4	39,0	41,6	
	15,6	19,5	23,4	27,3	31,2	35,1	39,0	42,9	46,8	50,7	54,6	58,5	62,4	
	20,8	26,0	31,2	36,4	41,6	46,8	52,0	57,2	62,4	67,6	72,8	78,0	83,2	
280	11,2	14,0	16,8	19,6	22,4	25,2	28,0	30,8	33,6	36,4	39,2	42,0	44,8	
	16,8	21,0	25,2	29,4	33,6	37,8	42,0	46,2	50,4	54,6	58,8	63,0	67,2	
	22,4	28,0	33,6	39,2	44,8	50,4	56,0	61,6	67,2	72,8	78,4	84,0	89,6	
300	12,0	15,0	18,0	21,0	24,0	27,0	30,0	33,0	36,0	39,0	42,0	45,0	48,0	
	18,0	22,5	27,0	31,5	36,0	40,5	45,0	49,5	54,0	58,5	63,0	67,5	72,0	
	24,0	30,0	36,0	42,0	48,0	54,0	60,0	66,0	72,0	78,0	84,0	90,0	96,0	
320	12,8	16,0	19,2	22,4	25,6	28,8	32,0	35,2	38,4	41,6	44,8	48,0	51,2	
	19,2	24,0	28,8	33,6	38,4	43,2	48,0	52,8	57,6	62,4	67,2	72,0	76,8	
	25,6	32,0	38,4	44,8	51,2	57,6	64,0	70,4	76,8	83,2	89,6	96,0	102,4	
340	13,6	17,0	20,4	23,8	27,2	30,6	34,0	37,4	40,8	44,2	47,6	51,0	54,4	
	20,4	25,5	30,6	35,7	40,8	45,9	51,0	56,1	61,2	66,3	71,4	76,5	81,6	
	27,2	34,0	40,8	47,6	54,4	61,2	68,0	74,8	81,6	88,4	95,2	102,0	108,8	
350	14,0	17,5	21,0	24,5	28,0	31,5	35,0	38,5	42,0	45,5	49,0	52,5	56,0	
	21,0	26,3	31,5	36,8	42,0	47,3	52,5	57,8	63,0	68,3	73,5	78,8	84,0	
	28,0	35,0	42,0	49,0	56,0	63,0	70,0	77,0	84,0	91,0	98,0	105,0	112,0	

### Poids indicatifs par m<sup>2</sup> de volet roulant

Matériau	kg/m <sup>2</sup>	Matériau	kg/m <sup>2</sup>	Matériau	kg/m <sup>2</sup>
Aluminium haute densité avec polyuréthane expansé	3-6	Aluminium filé avec polyuréthane	7-9	Acier avec polyuréthane expansé	10-12
Aluminium filé	8-10*	PVC	5-8*	Acier " Sicofer " blindé	15-18
Aluminium pour rideaux métalliques	5-8	Acier	8-12	Bois	10-11

\* Les valeurs indiquées peuvent doubler en présence de renforts ou de forte épaisseur du matériau employé.

# Nice Guide de choix

Moteurs tubulaires pour volets roulants

Série Neo M Ø 45 mm

**Volet roulant avec lames de 14 mm d'épaisseur max. et 55 mm de hauteur max.  
Hauteur du volet roulant jusqu'à 1,5 m**

Poids volet roulant (kg)	10	20	30	40	50	60	70	80	90	100	110	120
Ø 52	8	10	15	17	20	25	30	35	45	50		
Ø 60	8	10	15	17	20	25	30	35	45	50		
Ø 64	8	10	15	17	20	25	30	35	45	50		
Ø 70	8	10	15	17	20	25	30	35	45	50		
Ø 80	8	10	15	17	20	25	30	35	45	50		
Ø 102	8	10	15	17	20	25	30	35	45	50		Nm

**Volet roulant avec lames de 14 mm d'épaisseur max. et 55 mm de hauteur max.  
Hauteur volet roulant d'1,5 m à 2,5 m**

Poids volet roulant (kg)	10	20	30	40	50	60	70	80	90	100	110
Ø 52	8	10	15	17	20	25	30	35	45	50	
Ø 60	8	10	15	17	20	25	30	35	45	50	
Ø 64	8	10	15	17	20	25	30	35	45	50	
Ø 70	8	10	15	17	20	25	30	35	45	50	
Ø 80	8	10	15	17	20	25	30	35	45	50	
Ø 102	8	10	15	17	20	25	30	35	45	50	Nm

Série Neo M Ø 45 mm

			8 Nm 16 trs/min	10 Nm 30 trs/min	10 Nm 18 trs/min	15 Nm 18 trs/min	15 Nm 16 trs/min	17 Nm 30 trs/min	20 Nm 10 trs/min
Fin de course mécanique	Sans logique de commande ni récepteur	Sans manœuvre de secours	Neo M NM15000	Neo M NM19000	Neo M DC NM1900LDC	Neo M DC NM28000LDC	Neo M NM28000	Neo M NM33000	Neo M DC NM3800LDC
		Avec manœuvre de secours	-	-	-	-	Neo MH NM28001H	-	-
	Avec logique de commande et récepteur	Sans manœuvre de secours	Neoplus M NM15000PP	-	-	-	Neoplus M NM28000PP	-	-
		Avec manœuvre de secours	-	-	-	-	Neoplus MH NM28001HPP	-	-
Fin de course électronique	Sans logique de commande ni récepteur, sans manœuvre de secours		Neostar MA - Neostar MT NM15000SA - NM15000ST	-	-	-	Neostar MA - Neostar MT NM28000SA - NM28000ST	-	-
	Avec logique de commande et récepteur	Sans manœuvre de secours	Neomat MA - Neomat MT NM15000MA - NM15000MT	Neomat MA NM19000MA	-	-	Neomat MA - Neomat MT NM28000MA - NM28000MT	Neomat MA NM33000MA	-
		Avec manœuvre de secours	-	-	-	-	Neomat MHT NM28001HMT	-	-

**Volet roulant avec lames de 14 mm d'épaisseur max. et 55 mm de hauteur max.  
Hauteur volet roulant de 2,5 m à 3,5 m**

Poids volet roulant (kg)	10	20	30	40	50	60	70	80	90	100
Ø 52	8	10	15	17	20	25	30	35	45	50
Ø 60	8	10	15	17	20	25	30	35	45	50
Ø 64	8	10	15	17	20	25	30	35	45	50
Ø 70	8	10	15	17	20	25	30	35	45	50
Ø 80	8	10	15	17	20	25	30	35	45	50
Ø 102	8	10	15	17	20	25	30	35	45	50

Nm

	25 Nm 16 trs/min	30 Nm 16 trs/min	35 Nm 12 trs/min	45 Nm 12 trs/min	45 Nm 12 trs/min
	<b>Neo M - Neo M DC</b> NM46000 - NM46000DC	<b>Neo M</b> NM56000	<b>Neo M - Neo M DC</b> NM65000 - NM65000DC	<b>Neo M</b> NM90000	<b>Neo M</b> NM93000
	<b>Neo MH</b> NM46001H	<b>Neo MH</b> NM56001H	<b>Neo MH</b> NM65001H	<b>Neo MH</b> NM90001H	<b>Neo MH</b> NM93001H
	<b>Neoplus M</b> NM46000PP	<b>Neoplus M</b> NM56000PP	<b>Neoplus M</b> NM65000PP	<b>Neoplus M</b> NM90000PP	<b>Neoplus M</b> NM93000PP
	<b>Neoplus MH</b> NM46001HPP	<b>Neoplus MH</b> NM56001HPP	<b>Neoplus MH</b> NM65001HPP	<b>Neoplus MH</b> NM90001HPP	<b>Neoplus MH</b> NM93001HPP
	<b>Neostar MA - Neostar MT</b> NM46000SA - NM46000ST	<b>Neostar MA - Neostar MT</b> NM56000SA - NM56000ST	<b>Neostar MA - Neostar MT</b> NM65000SA - NM65000ST	<b>Neostar MA - Neostar MT</b> NM90000SA - NM90000ST	<b>Neostar MA - Neostar MT</b> NM93000SA - NM93000ST
	<b>Neomat MA - Neomat MT</b> NM46000MA - NM46000MT	<b>Neomat MA - Neomat MT</b> NM56000MA - NM56000MT	<b>Neomat MA - Neomat MT</b> NM65000MA - NM65000MT	<b>Neomat MA - Neomat MT</b> NM90000MA - NM90000MT	<b>Neomat MA - Neomat MT</b> NM93000MA - NM93000MT
	<b>Neomat MHT</b> NM46001HMT	<b>Neomat MHT</b> NM56001HMT	<b>Neomat MHT</b> NM65001HMT	<b>Neomat MHT</b> NM90001HMT	<b>Neomat MHT</b> NM93001HMT

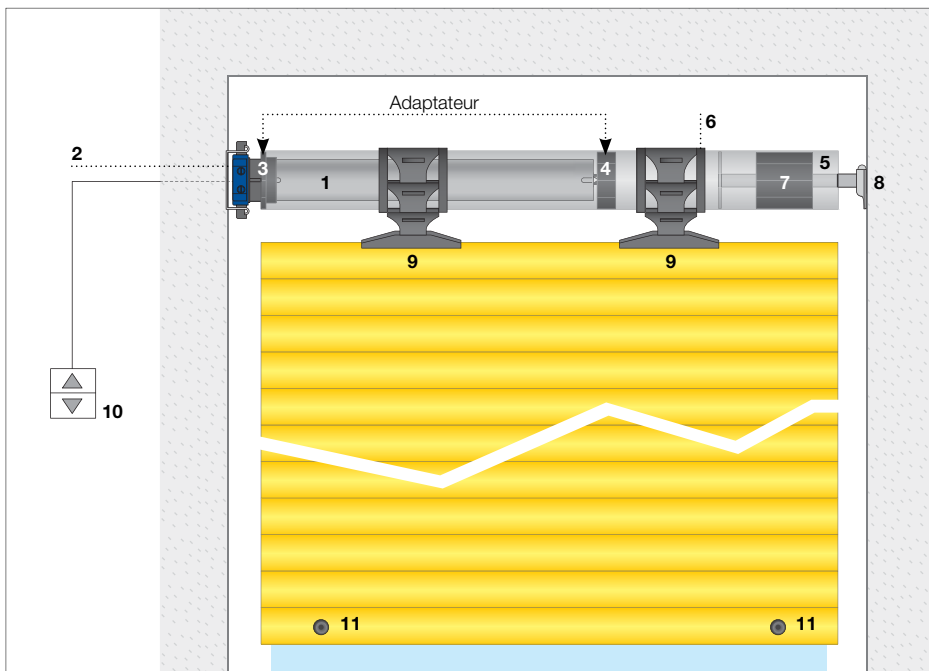

### Esempio di installazione per tapparelle.

- 1. Moteur 2. Supporte moteur 3. Couronne (adaptateur)
- 4. Roue (adaptateur) 5. Tube d'enroulement 6. Anneau (en option) 7. Calotte télescopique ou standard
- 8. Support et roulement pour calotte
- 9. Ressorts anti-effraction (en option) 10. Interrupteur
- 11. Butées d'arrêt

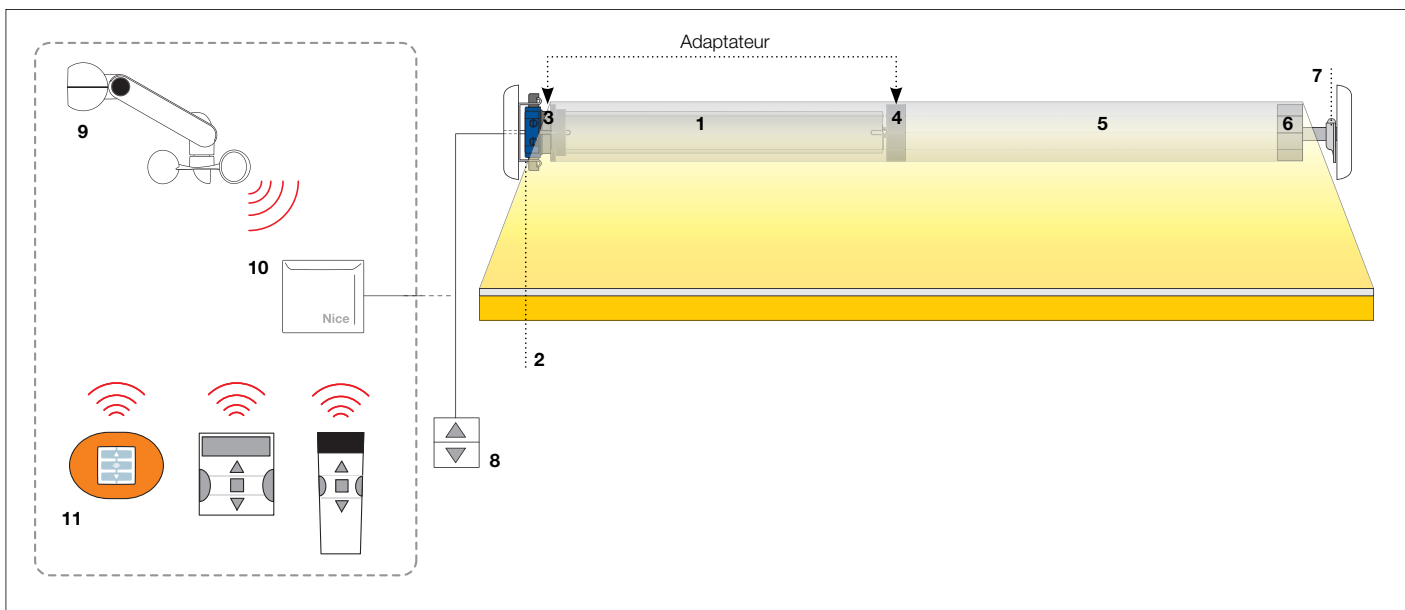

### Exemple de installation pour volets roulants.

- 1. Moteur 2. Supporte moteur 3. Couronne (adaptateur) 4. Roue (adaptateur) 5. Tube d'enroulement 6. Calotte télescopique ou standard
- 7. Support et roulement pour calotte 8. Interrupteur 9. Capteur climatique 10. Logique de commande avec récepteur intégré 11. Commande radio

# Nice Guide de choix

## Moteurs tubulaires pour stores

### Nice met à votre disposition ce simple guide pour déterminer :

- **le couple idéal** en Nm pour automatiser le store ;
- **les caractéristiques spécifiques** des moteurs tubulaires (diamètre, type de réglage des fins de course, présence de logique de commande, récepteur radio, encodeur, manœuvre de secours).

### Les informations nécessaires avant de procéder sont :

- le diamètre du tube sur lequel le store s'enroule (mm)**
- la mesure de l'avancée du store (m)**
- le nombre de bras de la structure**

#### 1. Quel couple ?

Identifier la zone du tableau correspondant au diamètre du tube.

En croisant les valeurs de l'avancée avec le nombre de bras, on obtient la valeur du couple nécessaire et donc de la série Nice la plus adaptée.

Ø tube (mm)		Sélection couple moteur (Nm)																							
		50					63/70					78					85								
Avancée bras (m)		1,5	2	2,5	3	4	5	1,5	2	2,5	3	4	5	1,5	2	2,5	3	4	5	1,5	2	2,5	3	4	5
Nombre de bras	2	15/17	25	25	25	30	45/50	15/17	25	30	30	35	45/50	15/17	30	30	35	45/50	80	35	45/50	80	80	80	100
	4	25	25	30	35	45/50	-	25	30	30	35	45/50	80	30	35	35	35	45/50	80	45/50	45/50	80	100	100	120
	6	25	30	35	45/50	-	-	30	35	45/50	45/50	80	100	35	35	45/50	80	100	120	45/50	80	100	120	-	-
	8	35	45/50	-	-	-	-	45/50	45/50	80	80	-	-	80	80	80	80	120	-	-	-	-	-	-	-

Tableau de sélection à titre indicatif.  
Les bras considérés sont de type standard.  
Pour les applications spéciales, consulter le service technique commercial.

 Taille M Ø 45 mm

 Taille L Ø 58 mm



**Moteur tubulaire idéal pour volets roulants et stores avec fin de course mécanique.**

**Taille M Ø 45 mm.**

**Simple et pratique**

Réglage simple des positions limites de montée et de descente grâce au fin de course mécanique.

Connecteur rapide breveté, avec câble de 3 m de longueur.

Code	Description	P.ces/Emb.	Certifications
NM15000	8 Nm, 16 trs/min, 15 Kg*	1	CE, RoHS, REACH
NM15020	8 Nm, 16 trs/min, 15 Kg*	12	CE, RoHS, REACH
NM19000	10 Nm, 30 trs/min, 19 Kg*	1	CE
NM28000	15 Nm, 16 trs/min, 28 Kg*	1	CE, RoHS, REACH, NF
NM28020	15 Nm, 16 trs/min, 28 Kg*	12	CE, RoHS, REACH, NF
NM33000	17 Nm, 30 trs/min, 33 Kg*	1	CE
NM46000	25 Nm, 16 trs/min, 47 Kg*	1	CE
NM46020	25 Nm, 16 trs/min, 47 Kg*	12	CE
NM56000	30 Nm, 16 trs/min, 56 Kg*	1	CE, RoHS, REACH, NF
NM56020	30 Nm, 16 trs/min, 56 Kg*	12	CE, RoHS, REACH, NF
NM65000	35 Nm, 12 trs/min, 65 Kg*	1	CE, RoHS, REACH, NF
NM65020	35 Nm, 12 trs/min, 65 Kg*	12	CE, RoHS
NM90000	45 Nm, 12 trs/min, 90 Kg*	1	CE, RoHS
NM90020	45 Nm, 12 trs/min, 90 Kg*	12	
NM93000	50 Nm, 12 trs/min, 95 Kg*	1	
NM93020	50 Nm, 12 trs/min, 95 Kg*	12	

\* Poids soulevé

**Dimensions**

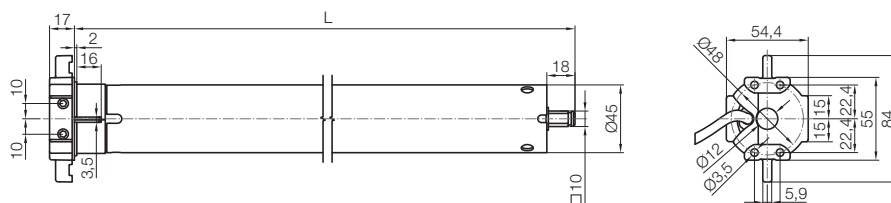



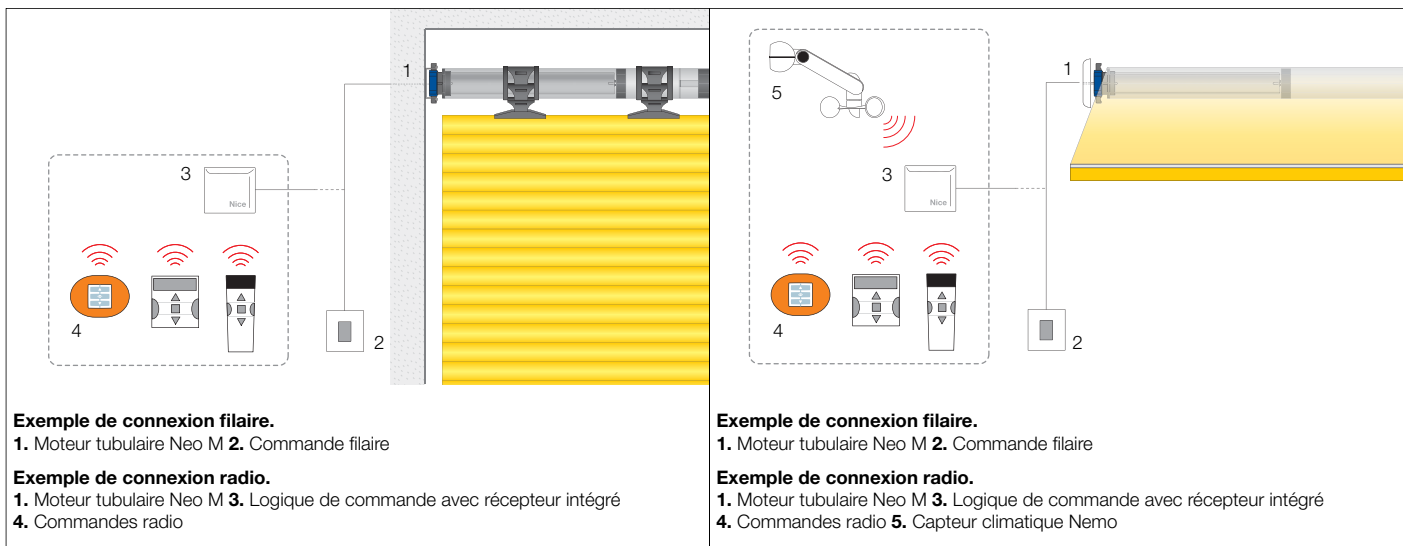

## Données techniques

Code	NM15000	NM19000	NM28000	NM33000	NM46000	NM56000	NM65000	NM90000	NM93000
<b>Données électriques</b>									
Alimentation (V/Hz)	230/50								
Absorption (A)	0,60	0,78	0,80	1,15	1,00	1,30	1,20	1,15	1,30
Puissance (W)	135	180	200	265	235	285	275	265	290
<b>Performances</b>									
Couple (Nm)	8	10	15	17	25	30	35	45	50
Vitesse (trs/min)	16	30	16	30	16	16	12	12	12
Poids soulevé* (kg)	15	19	28	33	47	56	65	90	95
N. de tours avant l'arrêt	27								
Temps de fonctionnement continue (min)	4								
<b>Données dimensionnelles</b>									
Longueur (L) (mm)	540								
Poids du moteur (kg)	1,9	2,1		2,4	2,2			2,4	
Dimensions emballage (mm)	100x100x600								
Poids moteur emballé (kg)	2,03	2,23		2,53	2,33			2,53	

\*Valeur calculée avec tube diamètre 60 mm  
Longueur câble 3 m - Indice de protection IP44 - câble à 4 conducteurs

## Systèmes de commande idéaux pour Neo M



### NiceWay

Emetteurs modulaires, muraux, portables ou à poser.

Voir pages 146/153

### Interrupteurs

Pour moteurs sans logique de commande intégrée.

Voir page 184



### Ergo, Plano, Planotime et TTX4

Emetteurs portables, invisibles ou muraux ; programmeur horaire multifonction.

Voir pages 162/165, 157



### Nemo, Volo et NiceWay Sensor

Capteurs Vent-Soleil et Pluie-Vent-Soleil, orientables, pour l'extérieur. Capteur Lumière et Lumière-Température de l'intérieur.

Voir pages 168/173, 154



### Mindy et TT2

Logiques de commande à montage extérieur, invisible ou installation interne.

Voir pages 174/176, 158



**Moteur tubulaire idéal pour volets roulants et stores avec fin de course mécanique, logique de commande et récepteur intégrés.**

**Taille M Ø 45 mm.**

**Programmation simple**

Mémoire jusqu'à 30 émetteurs, sans devoir se raccorder ni accéder au moteur ; mémorisation à distance des nouveaux émetteurs une fois que le premier a été mémorisé.

Signalisations acoustiques pour guider les phases de programmation.

Programmation simple de l'émetteur selon 2 modes :

Mode I (standard)

Mode II (pas à pas avec une seule touche).

**Connexion simple**

Possibilité de connecter directement au moteur une touche normale pour la commande pas à pas en mode individuel ou général.

Entrées pour les capteurs Volo ; chaque capteur peut contrôler jusqu'à 5 logiques de commande, extérieures (Série Mindy TT) ou incorporées (Série Neoplus et Neomat), connectées en parallèle.

5 niveaux vent - soleil réglables directement avec l'émetteur ou au moyen des programmeurs TTP et TTI.

Code	Description	P.ces/Emb.	Certifications
NM15000PP	8 Nm, 16 trs/min, 15 Kg*	1	CE, NF, NRC
NM28000PP	15 Nm, 16 trs/min, 28 Kg*	1	CE, NF, NRC
NM46000PP	25 Nm, 16 trs/min, 47 Kg*	1	CE, NF, NRC
NM56000PP	30 Nm, 16 trs/min, 56 Kg*	1	CE, NF, NRC
NM65000PP	35 Nm, 12 trs/min, 65 Kg*	1	CE, NF, NRC
NM90000PP	45 Nm, 12 trs/min, 90 Kg*	1	CE, NF, NRC
NM93000PP	50 Nm, 12 trs/min, 95 Kg*	1	CE, NF, NRC

\* Poids soulevé

**Dimensions**

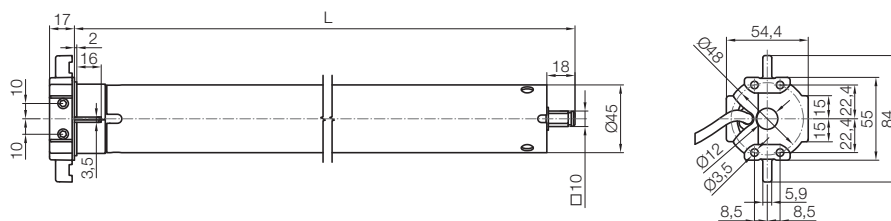

**Exemple de connexion filaire.**  
1. Moteur tubulaire Neoplus M avec logique de commande et récepteur intégrés  
2. Commande filaire

**Exemple de connexion radio.**  
1. Moteur tubulaire Neoplus M avec logique de commande et récepteur intégrés  
3. Commandes radio

**Exemple de connexion filaire.**  
1. Moteur tubulaire Neoplus M avec logique de commande et récepteur intégrés  
2. Commande filaire

**Exemple de connexion radio.**  
1. Moteur tubulaire Neoplus M avec logique de commande et récepteur intégrés  
3. Commandes radio 4. Capteur climatique Nemo

**Système par radio NRC**  
Logique de commande évoluée : programmation à distance facile et fonctions exclusives. Récepteur avec fréquence 433,92 MHz, code tournant avec plus de 4,5 millions de milliards de combinaisons ; à autoapprentissage ; adapté aux émetteurs des séries NiceWay, Ergo, Plano, FloR, VeryVR et aux capteurs climatiques Nemo et Volo S-Radio.

**TTBus**  
Programmable par TTP et TTI.

## Données techniques

Code	NM15000PP	NM28000PP	NM46000PP	NM56000PP	NM65000PP	NM90000PP	NM93000PP
<b>Données électriques</b>							
Alimentation (V/Hz)	230/50						
Absorption (A)	0,60	0,80	1,00	1,30	1,20	1,15	1,30
Puissance (W)	135	200	235	285	275	265	290
<b>Performances</b>							
Couple (Nm)	8	15	25	30	35	45	50
Vitesse (trs/min)	16			12			
Poids soulevé* (kg)	15	28	47	56	65	90	95
N. de tours avant l'arrêt	27						
Temps de fonctionnement continue (min)	4						
<b>Données dimensionnelles</b>							
Longueur (L) (mm)	640			690			
Poids du moteur (kg)	2,1	2,4	2,7				
Dimensions emballage (mm)	100x100x750						
Poids moteur emballé (kg)	2,25	2,55	2,85	2,85			

\*Valeur calculée avec tube diamètre 60 mm  
Longueur câble 3 m - Indice de protection IP44 - câble à 6 conducteurs

## Systèmes de commande idéaux pour Neoplus M



### NiceWay

Emetteurs modulaires, muraux, portables ou à poser.  
Voir pages 146/153



### Ergo, Plano, Planotime et TTX4

Emetteurs portables, invisibles ou muraux ; programmeur horaire multifonction.  
Voir pages 162/165, 157



### Nemo, Volo et NiceWay Sensor

Capteurs Vent-Soleil et Pluie-Vent-Soleil, orientables, pour l'extérieur. Capteur Lumière et Lumière-Température de l'intérieur.  
Voir pages 168/173, 154



### O-View TT, TTP, TTI

Programmateurs portables et interface avec logiciel de programmation.  
Voir pages 178/182



**Moteur tubulaire idéal pour volets roulants et stores avec manœuvre de secours manuelle et fin de course mécanique.**

**Taille M Ø 45 mm.**

**Installation simple**

Réglage des positions limites de montée et de descente sur les deux côtés de la tête.

Fixation avec pivot carré 10 mm.

**Compact, robuste et silencieux**

Dimensions réduites (tête de 85 mm de diamètre) pour l'utilisation dans des caissons de petites dimensions.

Tête du moteur entièrement en zamak.

Code	Description	P.ces/Emb.	Certifications
<b>NM28001H</b>	15 Nm, 16 trs/min, 28 Kg*	1	CE
<b>NM46001H</b>	25 Nm, 16 trs/min, 47 Kg*	1	CE
<b>NM56001H</b>	30 Nm, 16 trs/min, 56 Kg*	1	CE
<b>NM65001H</b>	35 Nm, 12 trs/min, 65 Kg*	1	CE
<b>NM90001H</b>	45 Nm, 12 trs/min, 90 Kg*	1	CE
<b>NM93001H</b>	50 Nm, 12 trs/min, 95 Kg*	1	CE

\* Poids soulevé

## Dimensions

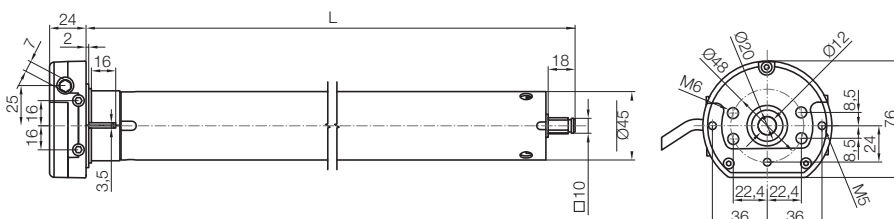

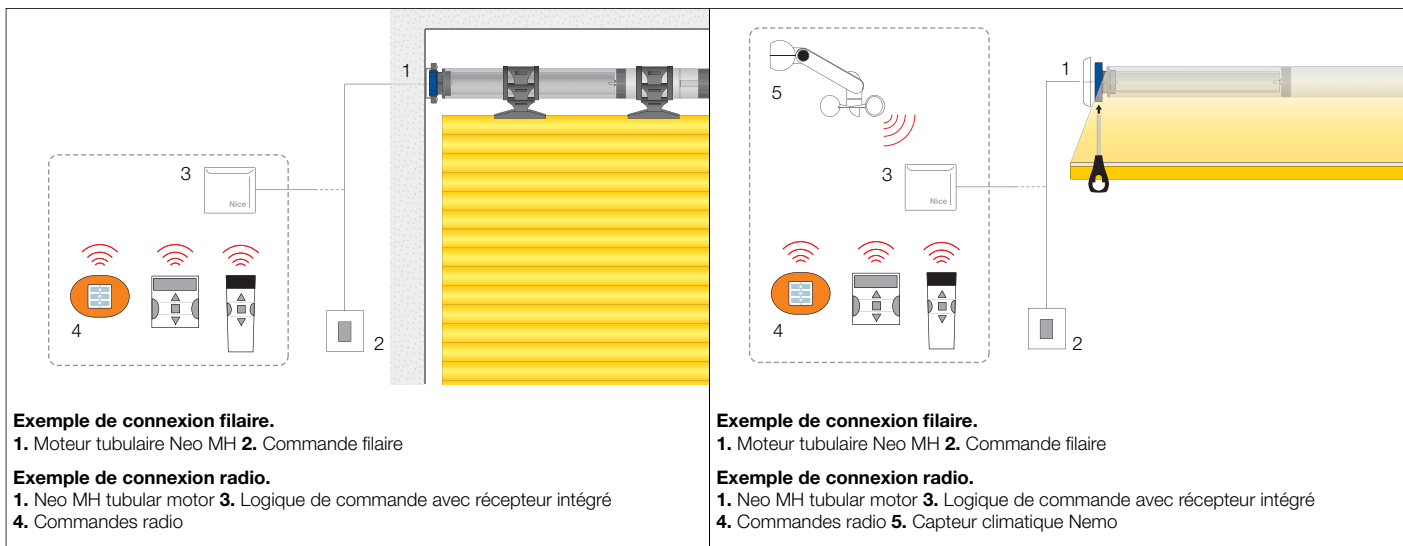

## Données techniques

Code	NM28001H	NM46001H	NM56001H	NM65001H	NM90001H	NM93001H
<b>Données électriques</b>						
Alimentation (V/Hz)	230/50					
Absorption (A)	0,80	1,15	1,30	1,20	1,15	1,30
Puissance (W)	200	260	285	275	265	290
<b>Performances</b>						
Couple (Nm)	15	25	30	35	45	50
Vitesse (trs/min)	16			12		
Poids soulevé* (kg)	28	47	56	65	90	95
N. de tours avant l'arrêt	36					
Temps de fonctionnement continue (min)	1:24					
<b>Données dimensionnelles</b>						
Longueur (L) (mm)	4					
Poids du moteur (kg)	637					
Dimensions emballage (mm)	3	3,2	3,4	3,6		
Poids moteur emballé (kg)	100x100x750					
Packaged motor weight (kg)	3,15	3,35	3,55	3,75		

\*Valeur calculée avec tube diamètre 60 mm  
Longueur câble 3 m - Indice de protection IP44 - câble à 4 conducteurs

## Systèmes de commande idéaux pour Neo MH



### NiceWay

Emetteurs modulaires, muraux, portables ou à poser.

Voir pages 146/153

### Interrupteurs

Pour moteurs sans logique de commande intégrée.

Voir page 184



### Ergo, Plano, Planotime et TTX4

Emetteurs portables, invisibles ou muraux ; programmeur horaire multifonction.

Voir pages 162/165, 157



### Nemo, Volo et NiceWay Sensor

Capteurs Vent-Soleil et Pluie-Vent-Soleil, orientables, pour l'extérieur. Capteur Lumière et Lumière-Température de l'intérieur.

Voir pages 168/173, 154



### Mindy et TT2

Logiques de commande à montage extérieur, invisible ou installation interne.

Voir pages 174/176, 158



**Moteur tubulaire idéal pour stores, volets roulants ou portes de garage à enroulement avec manœuvre de secours manuelle et fin de course mécanique, logique de commande et récepteur intégrés.**

**Taille M Ø 45 mm.**

**Programmation simple**

Mémoire jusqu'à 30 émetteurs, sans devoir se raccorder ni accéder au moteur ; mémorisation à distance des nouveaux émetteurs une fois que le premier a été mémorisé.

Signalisations acoustiques pour guider les phases de programmation.

Programmation simple de l'émetteur selon 2 modes :

Mode I (standard)

Mode II (pas à pas avec une seule touche).

**Connexion simple**

5 niveaux vent - soleil directement réglables sur Nemo ou Volo S-Radio.

Réglage simple des positions limites de montée et de descente avec réglage sur les deux côtés de la tête.

**Compact, robuste et silencieux**

Dimensions réduites (tête de 85 mm de diamètre) pour l'utilisation dans des caissons de petites dimensions.

Tête du moteur entièrement en zamak.

Fixation avec pivot carré 10 mm.

Code	Description	P.ces/Emb.	Certifications
<b>NM28001HPP</b>	15 Nm, 16 trs/min, 28 Kg*	1	CE
<b>NM46001HPP</b>	25 Nm, 16 trs/min, 47 Kg*	1	CE
<b>NM56001HPP</b>	30 Nm, 16 trs/min, 56 Kg*	1	CE
<b>NM65001HPP</b>	35 Nm, 12 trs/min, 65 Kg*	1	CE
<b>NM90001HPP</b>	45 Nm, 12 trs/min, 90 Kg*	1	CE
<b>NM93001HPP</b>	50 Nm, 12 trs/min, 95 Kg*	1	CE

\* Poids soulevé

**Dimensions**

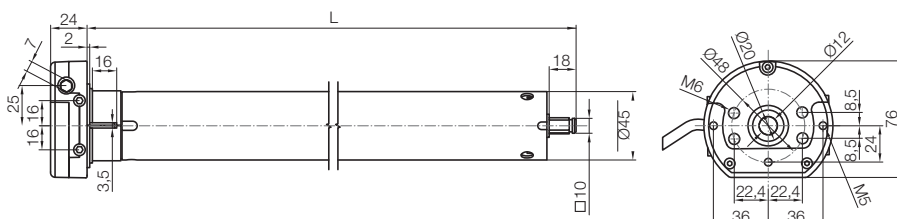

**Exemple de connexion filaire.**  
1. Moteur tubulaire Neoplus MH avec logique de commande et récepteur intégrés  
2. Commande filaire

**Exemple de connexion radio.**  
1. Moteur tubulaire Neoplus MH avec logique de commande et récepteur intégrés  
3. Commandes radio

**Exemple de connexion filaire.**  
1. Moteur tubulaire Neoplus MH avec logique de commande et récepteur intégrés  
2. Commande filaire

**Exemple de connexion radio.**  
1. Moteur tubulaire Neoplus MH avec logique de commande et récepteur intégrés  
3. Commandes radio 4. Capteur climatique Nemo

**Priorité à la sécurité**  
Connexion directe au moteur de photocellules F210S, d'un bord sensible résistif 8,2 KOhm, d'une touche pour la commande pas à pas en mode individuel et d'un interrupteur avec touches de montée et descente en mode individuel ou général.

Bords sensibles  
F210S (RX)      F210S (TX)

**NRC**    **TT BUS**

**Système par radio NRC**  
Logique de commande évoluée : programmation à distance facile et fonctions exclusives. Récepteur avec fréquence 433,92 MHz, code tournant avec plus de 4,5 millions de milliards de combinaisons ; à autoapprentissage ; adapté aux émetteurs des séries NiceWay, Ergo, Plano, FloR, VeryVR et aux capteurs climatiques Nemo et Volo S-Radio.

**TTBus**  
Programmable par TTP et TTI.

## Données techniques

Code	NM28001HPP	NM46001HPP	NM56001HPP	NM65001HPP	NM90001HPP	NM93001HPP
<b>Données électriques</b>						
Alimentation (V/Hz)	230/50					
Absorption (A)	0,80	1,00	1,30	1,20	1,30	1,30
Puissance (W)	200	235	285	275	290	
<b>Performances</b>						
Couple (Nm)	15	25	30	35	45	50
Vitesse (trs/min)	16				12	
Poids soulevé* (kg)	28	47	56	65	90	95
N. de tours avant l'arrêt	36					
Temps de fonctionnement continue (min)	1:24					
<b>Données dimensionnelles</b>						
Longueur (L) (mm)	4					
Poids du moteur (kg)	787					
Dimensions emballage (mm)	3,4	3,8		4		
Poids moteur emballé (kg)	100x100x850					
Packaged motor weight (kg)	3,58	3,98		4,18		

\*Valeur calculée avec tube diamètre 60 mm  
Longueur câble 3 m - Indice de protection IP44 - câble à 5 conducteurs

## Systèmes de commande idéaux pour Neoplus MH



### NiceWay

Emetteurs modulaires, muraux, portables ou à poser.  
Voir pages 146/153



### Ergo, Plano, Planotime et TTX4

Emetteurs portables, invisibles ou muraux ; programmeur horaire multifonction.  
Voir pages 162/165, 157



### Nemo, Volo et NiceWay Sensor

Capteurs Vent-Soleil et Pluie-Vent-Soleil, orientables, pour l'extérieur. Capteur Lumière et Lumière-Température de l'intérieur.  
Voir pages 168/173, 154



### O-View TT, TTP, TTI

Programmateurs portables et interface avec logiciel de programmation.  
Voir pages 178/182



### F210S

Photocellules synchronisées orientables sur 210°.  
Voir page 177

# Nice Adaptateurs

Pour la série Neo taille M Ø 45 mm

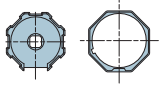
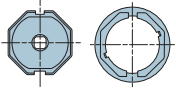
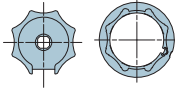
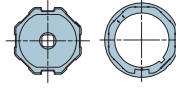
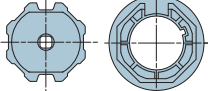
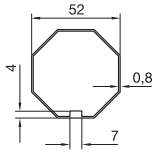
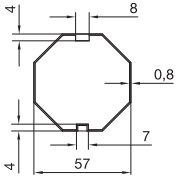
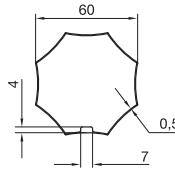
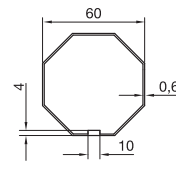
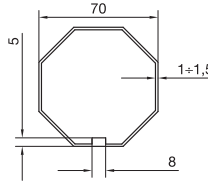
Adaptateurs compatibles					
	<b>505.05200</b>	<b>505.05700</b>	<b>505.06010</b>	<b>505.06000</b>	<b>505.07000</b>
	Octogonal 52x0,8 roue + couronne	Octogonal 57x0,8 roue + couronne	Octogonal étoile 60x0,5 roue + couronne	Octogonal 60x(0,6±1) roue + couronne	Octogonal 70x(1±1,5) roue + couronne
Type de tube présent dans l'installation					
	<b>Octogonal 52</b>	<b>Octogonal 57</b>	<b>Etoile 60</b>	<b>Octogonal 60</b>	<b>Octogonal 70</b>



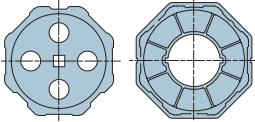
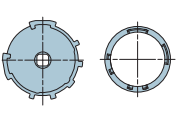
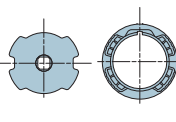
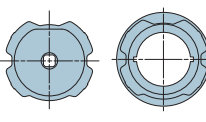
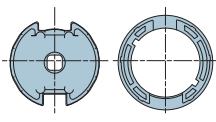

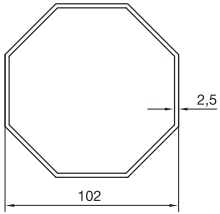
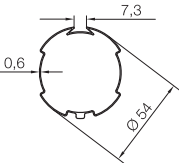
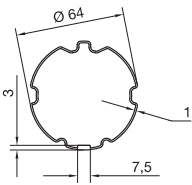
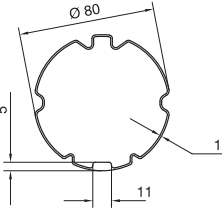
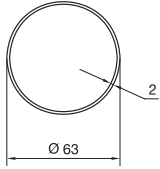
				
<b>505.01020</b>	<b>505.26254</b>	<b>505.26264</b>	<b>505.28000</b>	<b>505.26300</b>
Octogonal 102x2,5 roue + couronne	DP53 et ZF54 roue + couronne	ZF64 roue + couronne	ZF80 roue + couronne	Rond 63x2 roue + couronne

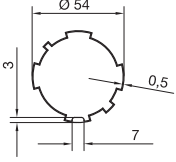
				
<b>Octogonal 102</b>	<b>DP53</b>	<b>ZF64</b>	<b>ZF80</b>	<b>Rond 63</b>

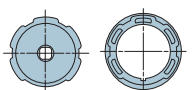
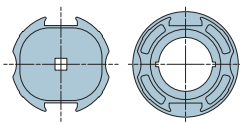

<b>ZF54</b>

# Nice Adaptateurs

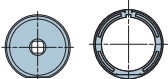
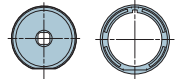
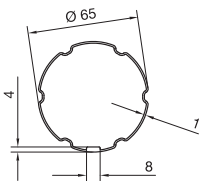
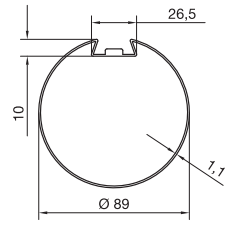
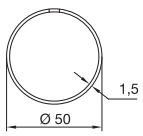
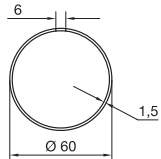
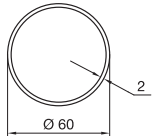
Pour la série Neo taille M Ø 45 mm

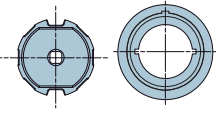
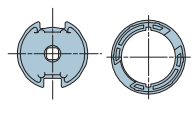
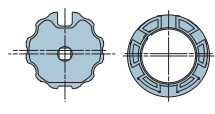
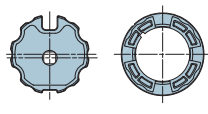
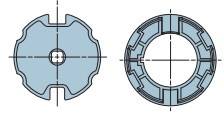
Adaptateurs compatibles					
	<b>505.26500</b> Eckermann 65 roue + couronne	<b>505.28900</b> Rond 89x1,1 (Deprat) roue + couronne	<b>505.25000</b> Rond 50x1,5 roue	<b>505.26000</b> Rond 60x1,5 roue + couronne	<b>505.26020</b> Rond 60x2 roue + couronne
Type de tube présent dans l'installation					
	<b>Eckermann 65</b>	<b>Deprat 89</b>	<b>Rond 50</b>	<b>Rond 60</b>	<b>Rond 60</b>

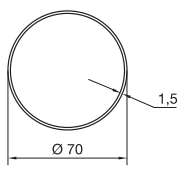
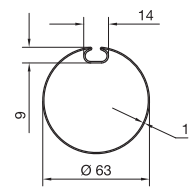
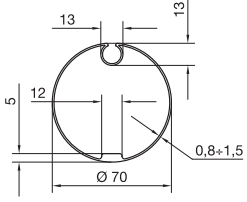
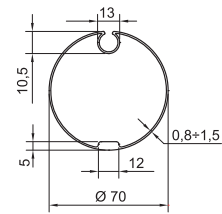
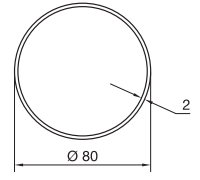
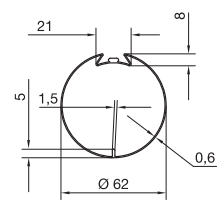
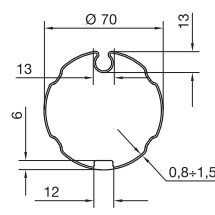
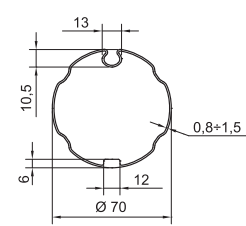
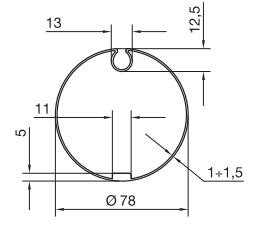
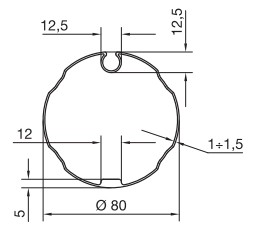
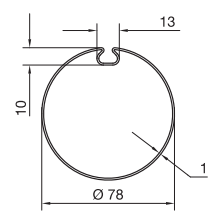
				
<b>505.27000</b>	<b>505.26200</b>	<b>505.17000</b>	<b>505.17100</b>	<b>505.17800</b>
Rond 70x1,5 roue + couronne	Rond 63x1 (Welser) - 62x0,6 (Deprat) roue + couronne	Ogive 70x(0,8÷1,5) roue + couronne	Ogive Ø 70 roue + couronne concentrique	Ogive 78x(1±1,5) roue + couronne

				
<b>Rond 70</b>	<b>Ogive Welser 63</b>	<b>Ogive 70</b>	<b>Ogive 70 baissée</b>	<b>Rond 80</b>
				
	<b>Deprat 62</b>	<b>Ogive 70 ondulée</b>	<b>Ogive 70 baissée ondulée</b>	<b>Ogive 78</b>
				
				<b>Ogive 80 ondulée</b>
				
				<b>Ogive plate 78</b>

# Nice Adaptateurs

Pour la série Neo taille M Ø 45 mm

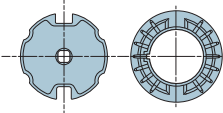
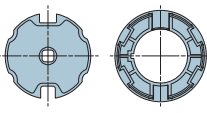
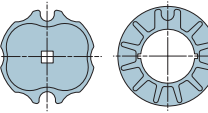
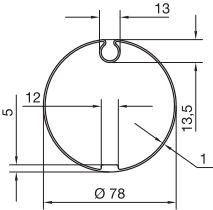
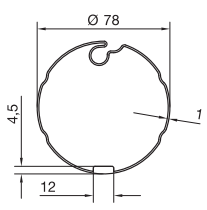
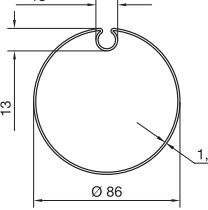
Adaptateurs compatibles			
	<b>505.17800/TR</b> Ogive majorée 78x1 roue + couronne	<b>505.17300</b> Ogive inclinée 78x1 roue + couronne	<b>505.28500</b> Ogive 85x(0,8÷1,5) roue + couronne
Type de tube présent dans l'installation			
	<b>Ogive 78</b>	<b>Ogive 78 inclinée</b>	<b>Ogive 86</b>

# Nice Kits supports

Pour la série Neo taille M Ø 45 mm, sans manœuvre de secours

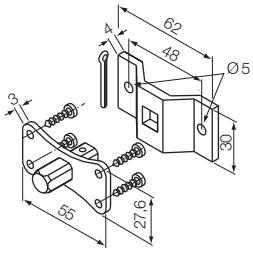

**525.10012/AX max 30 Nm**

Pivot carré 10 mm + patte de support

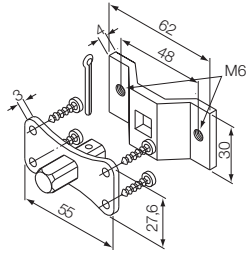

**525.10012/M6AX max 30 Nm**

Pivot carré 10 mm  
+ patte de support avec trous M6

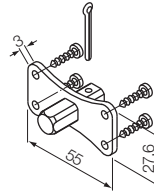

**525.10013/AX max 30 Nm**

Pivot carré 10 mm

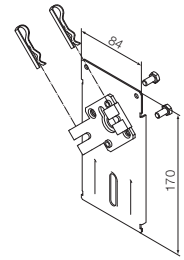

**525.10015**

Support sur patte Vercelli

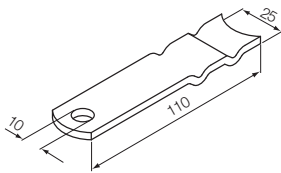

**525.10018**

Agrafe à sceller avec trou 10 mm

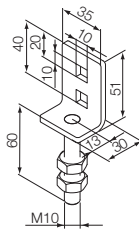

**525.10020**

Patte réglable pour pivot carré 10 mm (à associer obligatoirement à l'art. 525.10013/AX)

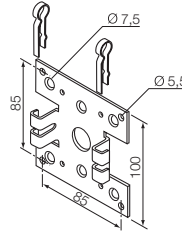

**525.10029**

Support universel

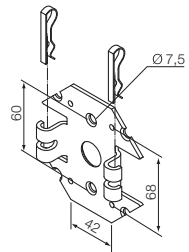

**525.10030**

Support universel pour petit côté

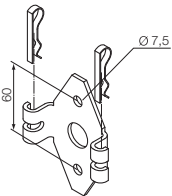

**525.10031**

Support universel pour côté coupés

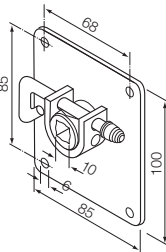

**525.10032**

Patte à support arrondi pour pivot carré 10 mm, avec déblocage (à associer obligatoirement à l'art. 525.10013/AX)

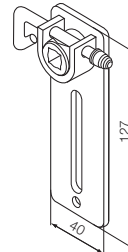

**525.10033**

Patte à support réglable pour pivot carré 10 mm, avec déblocage (à associer obligatoirement à l'art. 525.10013/AX)

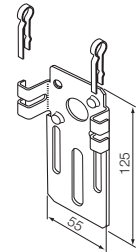

**525.10037**

Support standard réglable

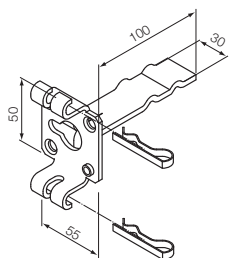

**525.10038 max 30 Nm**

Support standard à sceller

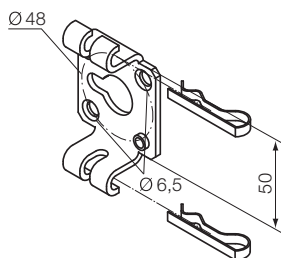

**525.10040**

Support standard avec 2 trous fraisés Ø 6,5 mm

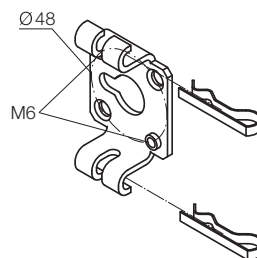

**525.10041**

Support standard avec 2 trous filetés M6

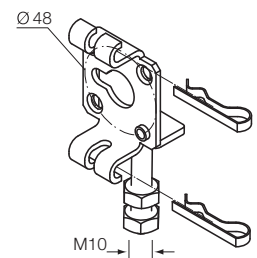

**525.10042**

Support standard réglable avec vis Ø 10 mm

# Nice Kits Supports

Pour la série Neo taille M Ø 45 mm, sans manœuvre de secours

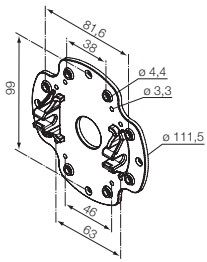

**525.10043**

Support pour côtés Zurflüh Feller

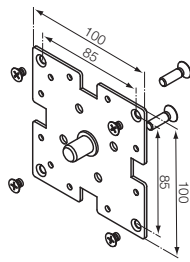

**525.10044**

Support à bride 100x100

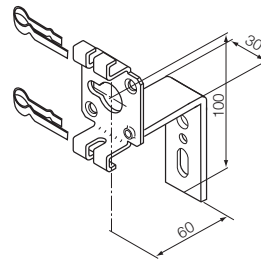

**525.10045**

Support standard avec patte saillante

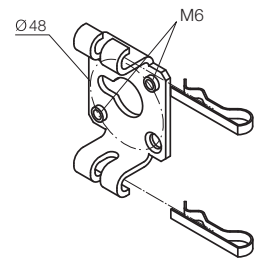

**525.10051**

Support standard avec 2 trous filetés M6

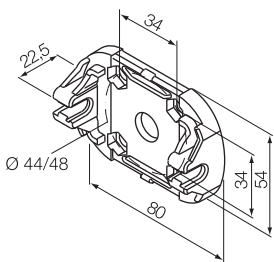

**525.10052 max 30 Nm**

Support en plastique à encastrement. (max. 15 Nm pour les moteurs de stores en caisson)

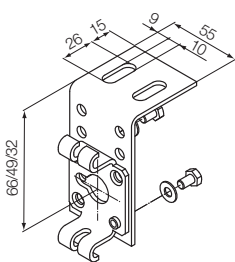

**525.10053**

Support standard sur bride réglable sur 3 positions

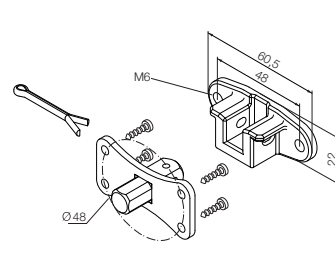

**525.10056 max 30 Nm**

Pivot carré 10 mm + patte en U avec trous M6 à entraxe 48 mm (ne pas utiliser avec moteurs série Neomat MT)

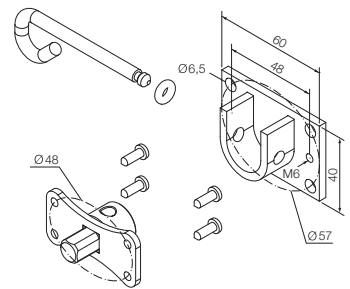

**525.10091**

Pivot rond + patte à support arrondi, avec trous M6 à entraxe 48 mm et déblocage

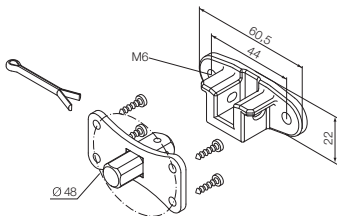

**525.10057 max 30 Nm**

Pivot carré 10 mm + patte en U avec trous M6 à entraxe 44 mm (ne pas utiliser avec moteurs série Neomat MT)

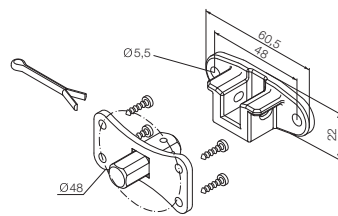

**525.10061 max 30 Nm**

Pivot carré 10 mm + patte en U avec entraxe 48 mm (ne pas utiliser avec moteurs série Neomat MT)

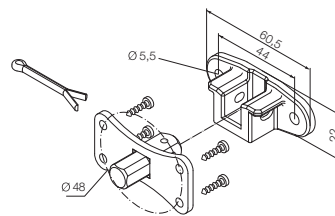

**525.10062 max 30 Nm**

Pivot carré 10 mm + patte en U à entraxe 44 mm (ne pas utiliser avec moteurs série Neomat MT)

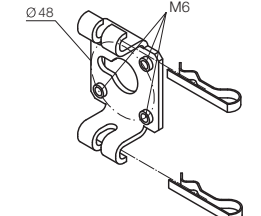

**525.10067 max 80 Nm**

Support standard avec 4 trous filetés M6

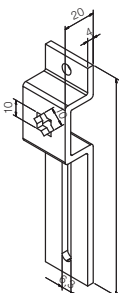

**525.10094**

Support réglable, siège à étoile 10 mm

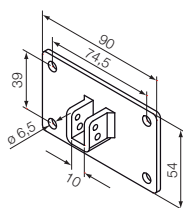

**525.10074 max 30 Nm**

Bride 90x54 avec patte à support arrondi pour pivot 10 mm

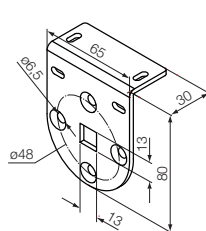

**525.10075 max 30 Nm**

Support blanc avec 4 trous fraisés

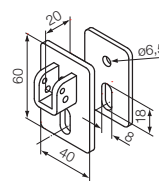

**525.10087 max 30 Nm**

Kit de support avec patte à support arrondi pour pivot carré 10 mm

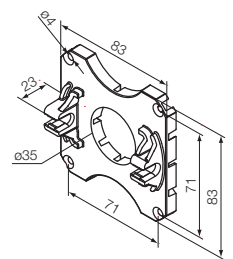

**525.10088 max 30 Nm**

Support en plastique à encastrement

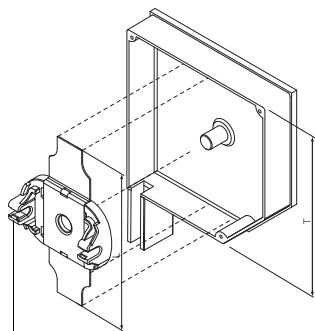

525.10052

Exemple d'application

### Lames pour caissons

(à associer obligatoirement à l'art. 525.10052)

Code	Mesure L	Mesure T	Max Torque
<b>525.10080</b>	120 mm	125 mm	15 Nm
<b>525.10081</b>	132 mm	137 mm	15 Nm
<b>525.10082</b>	145 mm	150 mm	15 Nm
<b>525.10083</b>	160 mm	165 mm	15 Nm
<b>525.10084</b>	175 mm	180 mm	30 Nm
<b>525.10085</b>	200 mm	205 mm	30 Nm
<b>525.10086</b>	179 mm	180 mm	30 Nm

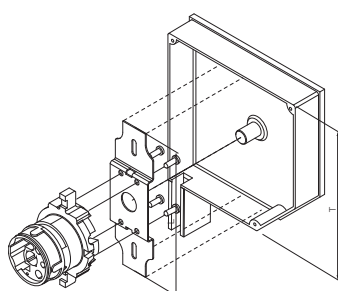

Exemple d'application

### Lame pour caissons avec trous de fixation

(associable également à l'art. 525.10052)

Code	Mesure L	Mesure T	Max Torque
<b>525.10081/B</b>	132 mm	137 mm	15 Nm

Pour la série Neo taille M Ø 45 mm, avec manœuvre de secours

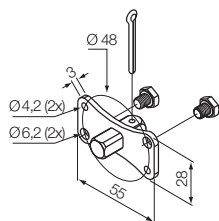

**525.10016** max 30 Nm

Pivot carré 10 mm

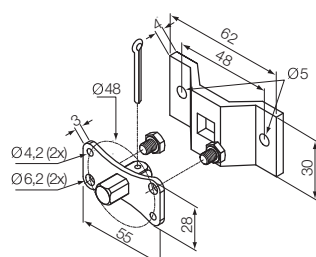

**525.10017** max 30 Nm

Pivot carré 10 mm + patte de support

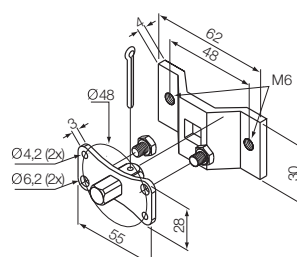

**525.10017/M6** max 30 Nm

Pivot carré 10 mm + patte de support avec trous M6

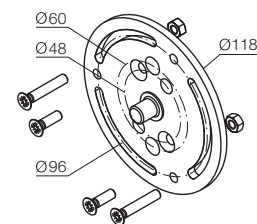

**525.10019**

Support satiné pour stores, (à associer obligatoirement à l'art. 525.10052)

# Nice Kits Supports

Pour la série Neo taille M Ø 45 mm, avec manœuvre de secours

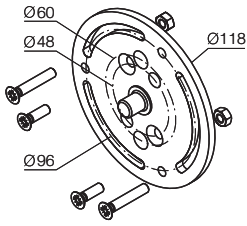

**525.10019/20**

Support laqué blanc pour stores, (à associer obligatoirement à l'art. 525.10050)

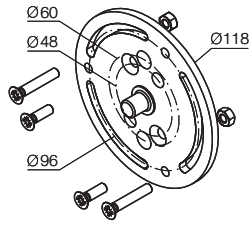

**525.10019/80**

Support laqué noir pour stores, (à associer obligatoirement à l'art. 525.10050)

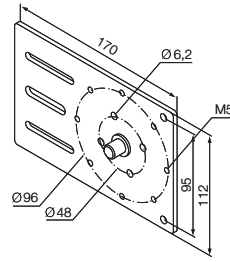

**525.10021**

Support réglable

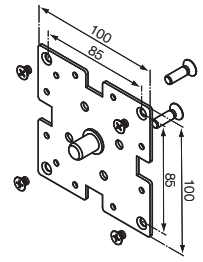

**525.10044**

Support 100x100

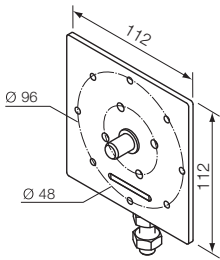

**525.10047**

Support réglable Ø 10 mm

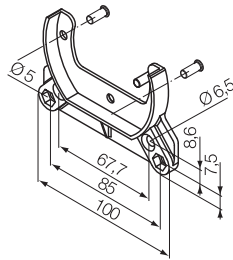

**525.10050**

Support côtés caisson

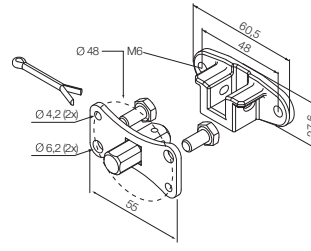

**525.10058 max 30 Nm**

Pivot carré 10 mm + patte à support arrondi avec trous M6 à entraxe 48 mm (ne pas utiliser avec moteurs série Neomat MT)

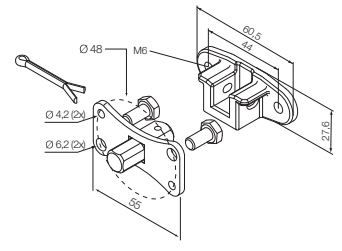

**525.10059 max 30 Nm**

Pivot carré 10 mm + patte à support arrondi avec trous M6 à entraxe 44 mm (ne pas utiliser avec moteurs série Neomat MT)

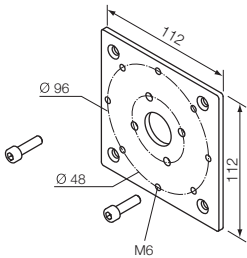

**525.10060**

Support 112x112

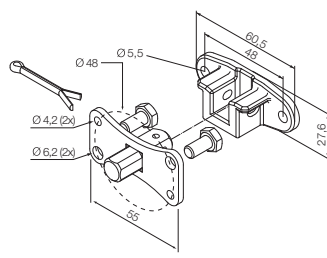

**525.10063 max 30 Nm**

Pivot carré 10 mm + patte, avec trous à entraxe 48 mm (ne pas utiliser avec moteurs série Neomat MT)

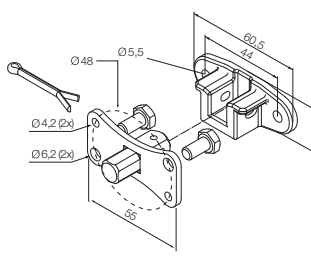

**525.10064 max 30 Nm**

Pivot carré 10 mm + patte, avec trous à entraxe 44 mm (ne pas utiliser avec moteurs série Neomat MT)

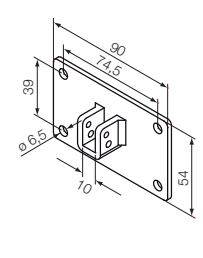

**525.10074 max 30 Nm**

Bride 90x54 avec patte à support arrondi pour pivot 10 mm

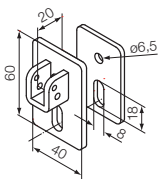

**525.10087 max 30 Nm**

Kit de support avec patte à support arrondi pour pivot carré 10 mm

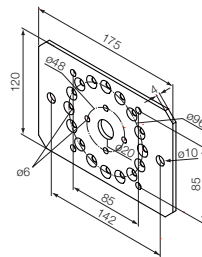

**525.10089**

Support 175x120 pour côtés



# Nice Kits pour stores verticaux

Pour la série Neo taille M Ø 45 mm, sans manœuvre de secours

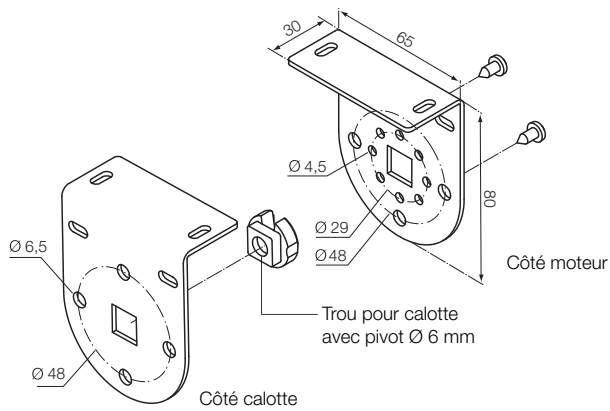

## 525.10070 max 30 Nm

Kit supports blancs (à associer à 575.12050)

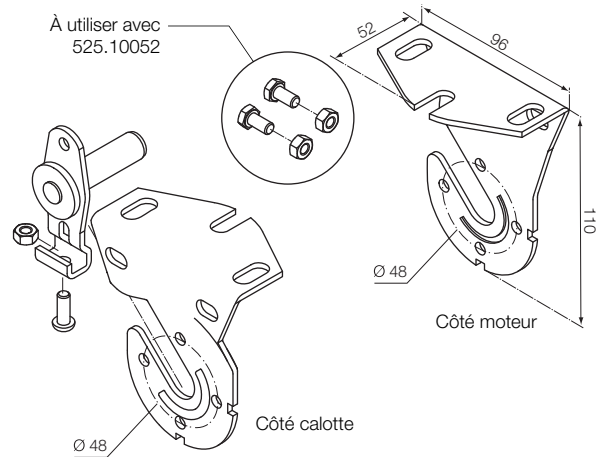

## 525.10071 max 30 Nm

Kit supports blancs à enclenchement rapide sur un côté (à associer à 575.12150 ou 575.12178)

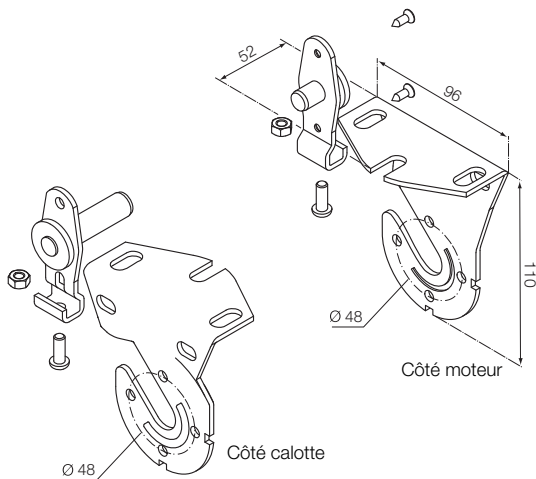

## 525.10072

Kit supports blancs à enclenchement rapide sur deux côtés (à associer à 575.12150 ou 575.12178). Max. 40 kg

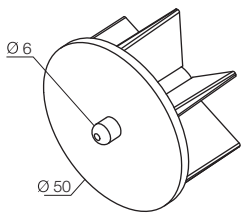

## 575.12050

Calotte avec pivot pour tube Ø 50 mm

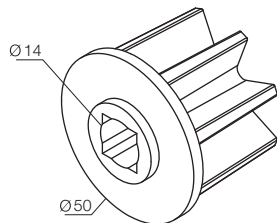

## 575.12150

Calotte sans pivot pour tube Ø 50 mm

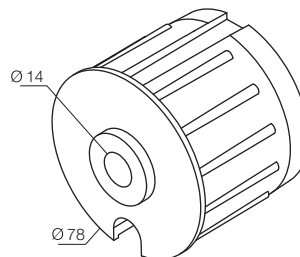

## 575.12178

Calotte sans pivot pour tube Ø 78 mm