

Neo L, moteurs tubulaires



Nice La gamme Neo L

Neo L

Opérateurs avec fin de course mécanique.

Tailles L Ø 58 mm et LH avec manœuvre de secours.



Neoplus L

Opérateurs avec logique de commande et récepteur intégrés et fin de course mécanique.

Tailles L Ø 58 mm, et LH avec manœuvre de secours.



Nice met à votre disposition ce simple guide pour déterminer :

- **le couple idéal** en Nm pour manœuvrer en toute sécurité tous les types d'automatisme ;
- **les caractéristiques spécifiques** des moteurs tubulaires (diamètre, type de réglage des fins de course, présence de logique de commande, récepteur radio, encodeur, manœuvre de secours).

Les informations nécessaires avant de procéder sont :

- le poids du volet roulant (kg)
- le diamètre du tube sur lequel il s'enroule (mm)

1. Connaître le poids du volet roulant

Pour connaître le poids du volet roulant, multiplier la valeur de la surface en m² (base x hauteur) par le poids au m² du matériau employé.

$$\text{Surface (Base x Hauteur) x Poids au m}^2 = \text{Poids du volet roulant}$$

Pour vous aider à choisir la solution d'automatisation la plus adaptée, consultez le tableau ci-après !

Pour stores verticaux dans le cas d'automatismes actionnant des écrans solaires en tissu ou des moustiquaires, tenir compte du fait que le poids de l'écran est pratiquement négligeable par rapport à celui de la barre utilisée pour maintenir la tension.

Poids spécifiques au m² :

5 kg/m² 7,5 kg/m² 10 kg/m²

Largeur du volet roulant (cm)

Hauteur du volet roulant (cm)	Largeur du volet roulant (cm)												
	80	100	120	140	160	180	200	220	240	260	280	300	320
100	4,0	5,0	6,0	7,0	8,0	9,0	10,0	11,0	12,0	13,0	14,0	15,0	16,0
	6,0	7,5	9,0	10,5	12,0	13,5	15,0	16,5	18,0	19,5	21,0	22,5	24,0
	8,0	10,0	12,0	14,0	16,0	18,0	20,0	22,0	24,0	26,0	28,0	30,0	32,0
120	4,8	6,0	7,2	8,4	9,6	10,8	12,0	13,2	14,4	15,6	16,8	18,0	19,2
	7,2	9,0	10,8	12,6	14,4	16,2	18,0	19,8	21,6	23,4	25,2	27,0	28,8
	9,6	12,0	14,4	16,8	19,2	21,6	24,0	26,4	28,8	31,2	33,6	36,0	38,4
140	5,6	7,0	8,4	9,8	11,2	12,6	14,0	15,4	16,8	18,2	19,6	21,0	22,4
	8,4	10,5	12,6	14,7	16,8	18,9	21,0	23,1	25,2	27,3	29,4	31,5	33,6
	11,2	14,0	16,8	19,6	22,4	25,2	28,0	30,8	33,6	36,4	39,2	42,0	44,8
160	6,4	8,0	9,6	11,2	12,8	14,4	16,0	17,6	19,2	20,8	22,4	24,0	25,6
	9,6	12,0	14,4	16,8	19,2	21,6	24,0	26,4	28,8	31,2	33,6	36,0	38,4
	12,8	16,0	19,2	22,4	25,6	28,8	32,0	35,2	38,4	41,6	44,8	48,0	51,2
180	7,2	9,0	10,8	12,6	14,4	16,2	18,0	19,8	21,6	23,4	25,2	27,0	28,8
	10,8	13,5	16,2	18,9	21,6	24,3	27,0	29,7	32,4	35,1	37,8	40,5	43,2
	14,4	18,0	21,6	25,2	28,8	32,4	36,0	39,6	43,2	46,8	50,4	54,0	57,6
200	8,0	10,0	12,0	14,0	16,0	18,0	20,0	22,0	24,0	26,0	28,0	30,0	32,0
	12,0	15,0	18,0	21,0	24,0	27,0	30,0	33,0	36,0	39,0	42,0	45,0	48,0
	16,0	20,0	24,0	28,0	32,0	36,0	40,0	44,0	48,0	52,0	56,0	60,0	64,0
220	8,8	11,0	13,2	15,4	17,6	19,8	22,0	24,2	26,4	28,6	30,8	33,0	35,2
	13,2	16,5	19,8	23,1	26,4	29,7	33,0	36,3	39,6	42,9	46,2	49,5	52,8
	17,6	22,0	26,4	30,8	35,2	39,6	44,0	48,4	52,8	57,2	61,6	66,0	70,4
240	9,6	12,0	14,4	16,8	19,2	21,6	24,0	26,4	28,8	31,2	33,6	36,0	38,4
	14,4	18,0	21,6	25,2	28,8	32,4	36,0	39,6	43,2	46,8	50,4	54,0	57,6
	19,2	24,0	28,8	33,6	38,4	43,2	48,0	52,8	57,6	62,4	67,2	72,0	76,8
260	10,4	13,0	15,6	18,2	20,8	23,4	26,0	28,6	31,2	33,8	36,4	39,0	41,6
	15,6	19,5	23,4	27,3	31,2	35,1	39,0	42,9	46,8	50,7	54,6	58,5	62,4
	20,8	26,0	31,2	36,4	41,6	46,8	52,0	57,2	62,4	67,6	72,8	78,0	83,2
280	11,2	14,0	16,8	19,6	22,4	25,2	28,0	30,8	33,6	36,4	39,2	42,0	44,8
	16,8	21,0	25,2	29,4	33,6	37,8	42,0	46,2	50,4	54,6	58,8	63,0	67,2
	22,4	28,0	33,6	39,2	44,8	50,4	56,0	61,6	67,2	72,8	78,4	84,0	89,6
300	12,0	15,0	18,0	21,0	24,0	27,0	30,0	33,0	36,0	39,0	42,0	45,0	48,0
	18,0	22,5	27,0	31,5	36,0	40,5	45,0	49,5	54,0	58,5	63,0	67,5	72,0
	24,0	30,0	36,0	42,0	48,0	54,0	60,0	66,0	72,0	78,0	84,0	90,0	96,0
320	12,8	16,0	19,2	22,4	25,6	28,8	32,0	35,2	38,4	41,6	44,8	48,0	51,2
	19,2	24,0	28,8	33,6	38,4	43,2	48,0	52,8	57,6	62,4	67,2	72,0	76,8
	25,6	32,0	38,4	44,8	51,2	57,6	64,0	70,4	76,8	83,2	89,6	96,0	102,4
340	13,6	17,0	20,4	23,8	27,2	30,6	34,0	37,4	40,8	44,2	47,6	51,0	54,4
	20,4	25,5	30,6	35,7	40,8	45,9	51,0	56,1	61,2	66,3	71,4	76,5	81,6
	27,2	34,0	40,8	47,6	54,4	61,2	68,0	74,8	81,6	88,4	95,2	102,0	108,8
350	14,0	17,5	21,0	24,5	28,0	31,5	35,0	38,5	42,0	45,5	49,0	52,5	56,0
	21,0	26,3	31,5	36,8	42,0	47,3	52,5	57,8	63,0	68,3	73,5	78,8	84,0
	28,0	35,0	42,0	49,0	56,0	63,0	70,0	77,0	84,0	91,0	98,0	105,0	112,0

Poids indicatifs par m² de volet roulant

Matériau	kg/m ²	Matériau	kg/m ²	Matériau	kg/m ²
Aluminium haute densité avec polyuréthane expansé	3-6	Aluminium filé avec polyuréthane	7-9	Acier avec polyuréthane expansé	10-12
Aluminium filé	8-10*	PVC	5-8*	Acier " Sicofer " blindé	15-18
Aluminium pour rideaux métalliques	5-8	Acier	8-12	Bois	10-11

* Les valeurs indiquées peuvent doubler en présence de renforts ou de forte épaisseur du matériau employé.

Nice Guide de choix

Moteurs tubulaires pour volets roulants

Série Neo L Ø 58 mm

Volet roulant avec lames de 14 mm d'épaisseur max. et 55 mm de hauteur max. Hauteur du volet roulant jusqu'à 1,5 m

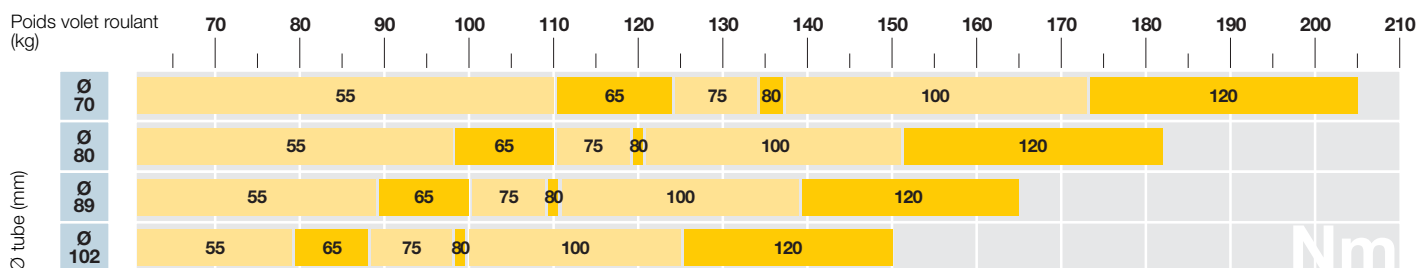

Volet roulant avec lames de 14 mm d'épaisseur max. et 55 mm de hauteur max. Hauteur volet roulant d'1,5 m à 2,5 m

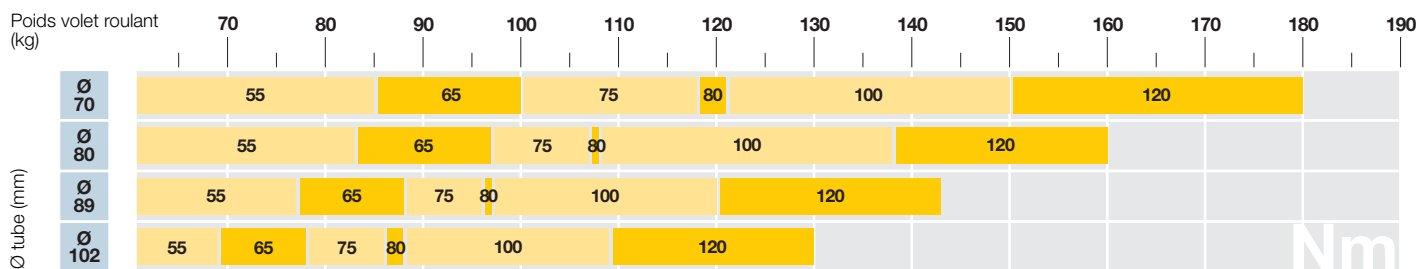

Volet roulant avec lames de 14 mm d'épaisseur max. et 55 mm de hauteur max. Hauteur volet roulant d'2,5 m à 3,5 m

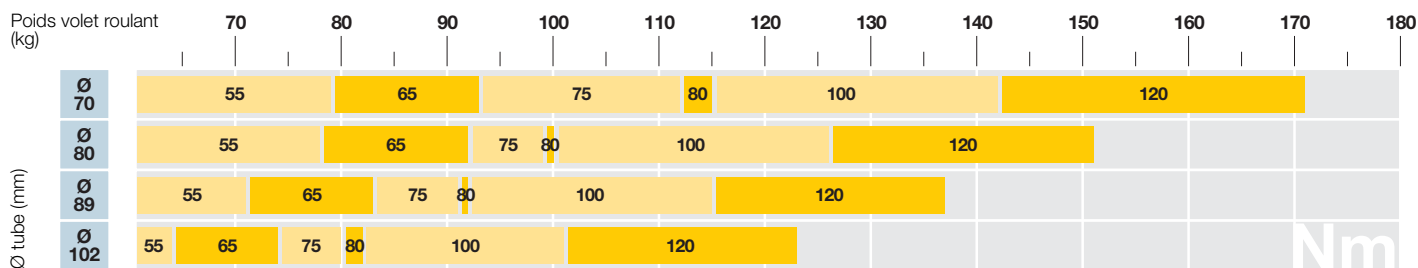

Série Neo L Ø 58 mm

			55 Nm 17 trs/min	65 Nm 17 trs/min	75 Nm 17 trs/min	80 Nm 12 trs/min	100 Nm 12 trs/min	120 Nm 12 trs/min
Fin de course mécanique	Sans logique de commande ni récepteur	Sans manœuvre de secours	Neo L NL08000	Neo L NL09000	Neo L NL10000	Neo L NL11000	Neo L NL14000	Neo L NL16000
		Avec manœuvre de secours	Neo LH NL08001H	Neo LH NL09001H	Neo LH NL10001H	Neo LH NL11001H	Neo LH NL14001H	Neo LH NL16001H
Fin de course électronique	Avec logique de commande et récepteur	Sans manœuvre de secours	-	-	-	Neomat LA NL11000MA	Neomat LA NL14000MA	Neomat LA NL16000MA
Fin de course mécanique		Avec manœuvre de secours	-	-	-	Neoplus LH NL11001HPP	Neoplus LH NL14001HPP	Neoplus LH NL16001HPP

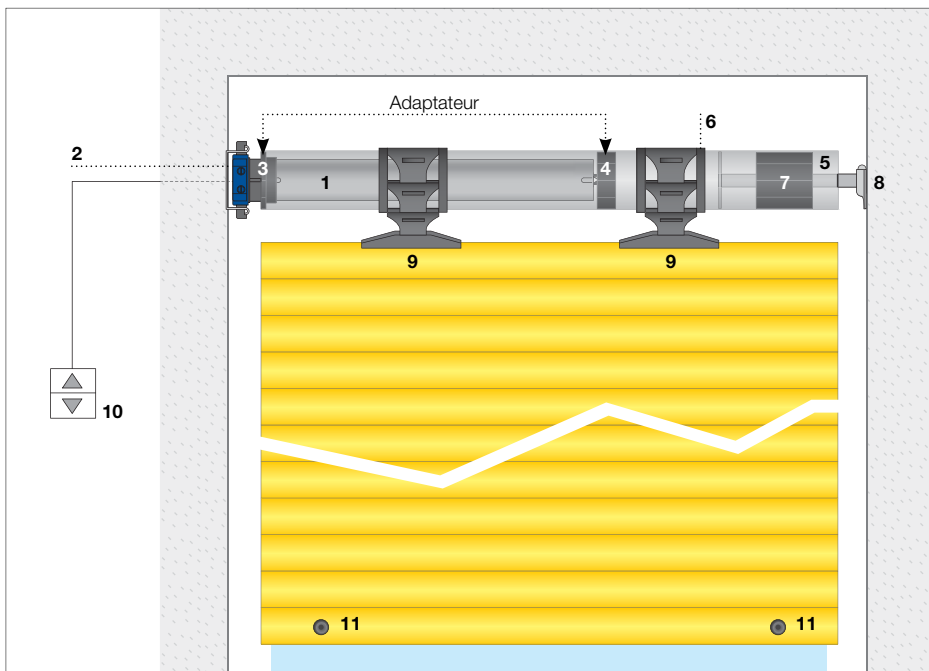

Esempio di installazione per tapparelle.

- 1. Moteur 2. Supporte moteur 3. Couronne (adaptateur)
- 4. Roue (adaptateur) 5. Tube d'enroulement 6. Anneau (en option) 7. Calotte télescopique ou standard
- 8. Support et roulement pour calotte
- 9. Ressorts anti-effraction (en option) 10. Interrupteur
- 11. Butées d'arrêt

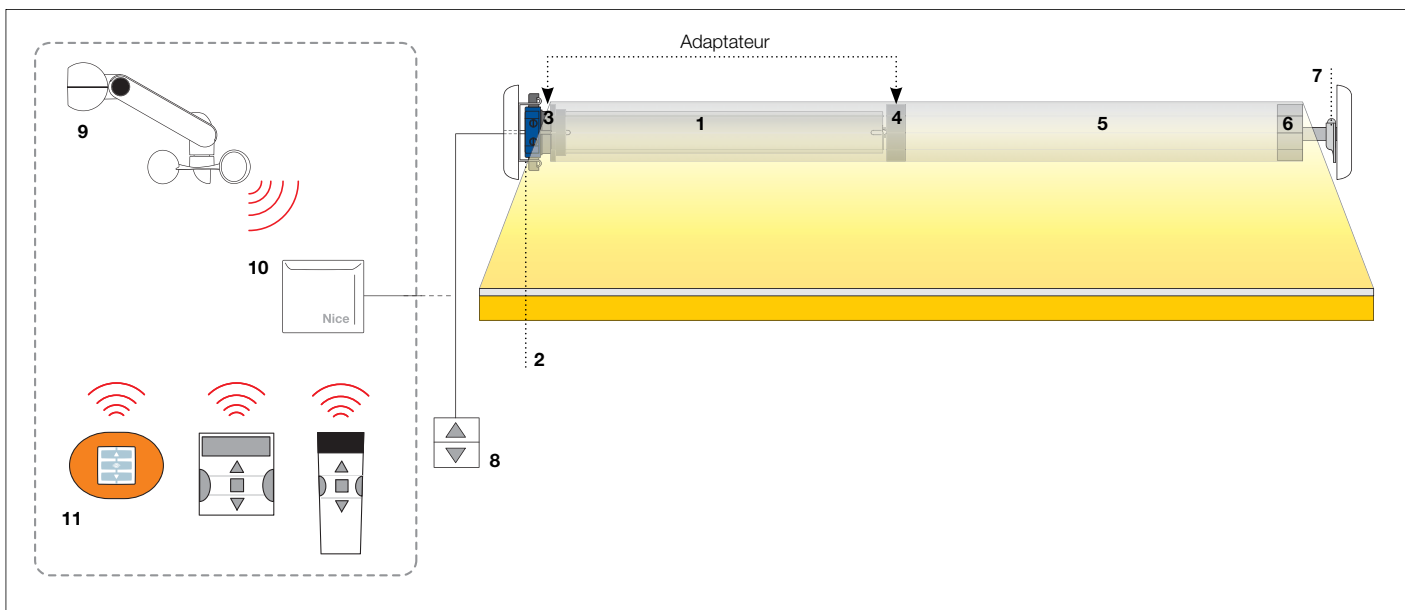

Exemple de installation pour volets roulants.

- 1. Moteur 2. Supporte moteur 3. Couronne (adaptateur) 4. Roue (adaptateur) 5. Tube d'enroulement 6. Calotte télescopique ou standard
- 7. Support et roulement pour calotte 8. Interrupteur 9. Capteur climatique 10. Logique de commande avec récepteur intégré 11. Commande radio

Nice met à votre disposition ce simple guide pour déterminer :

- **le couple idéal** en Nm pour automatiser le store ;
- **les caractéristiques spécifiques** des moteurs tubulaires (diamètre, type de réglage des fins de course, présence de logique de commande, récepteur radio, encodeur, manœuvre de secours).

Les informations nécessaires avant de procéder sont :

- le diamètre du tube sur lequel le store s'enroule (mm)**
- la mesure de l'avancée du store (m)**
- le nombre de bras de la structure**

1. Quel couple ?

Identifier la zone du tableau correspondant au diamètre du tube.

En croisant les valeurs de l'avancée avec le nombre de bras, on obtient la valeur du couple nécessaire et donc de la série Nice la plus adaptée.

		Sélection couple moteur (Nm)																							
Ø tube (mm)		50					63/70					78					85								
Avancée bras (m)		1,5	2	2,5	3	4	5	1,5	2	2,5	3	4	5	1,5	2	2,5	3	4	5	1,5	2	2,5	3	4	5
Nombre de bras	2	15/17	25	25	25	30	45/50	15/17	25	30	30	35	45/50	15/17	30	30	35	45/50	80	35	45/50	80	80	80	100
	4	25	25	30	35	45/50	-	25	30	30	35	45/50	80	30	35	35	35	45/50	80	45/50	45/50	80	100	100	120
	6	25	30	35	45/50	-	-	30	35	45/50	45/50	80	100	35	35	45/50	80	100	120	45/50	80	100	120	-	-
	8	35	45/50	-	-	-	-	45/50	45/50	80	80	-	-	80	80	80	80	120	-	-	-	-	-	-	-

Tableau de sélection à titre indicatif.
Les bras considérés sont de type standard.
Pour les applications spéciales, consulter le service technique commercial.

 Taille M Ø 45 mm

 Taille L Ø 58 mm



Moteur tubulaire idéal pour volets roulants et stores avec fin de course mécanique.

Taille L Ø 58 mm.

Simple et pratique

Réglage simple des positions limites de montée et de descente grâce au fin de course mécanique.

Connecteur rapide breveté, avec câble de 3 m de longueur.

Puissant et silencieux

Jusqu'à 120 Nm de couple, dans le confort absolu.

Code	Description	P.ces/Emb.	Certifications
NL08000	55 Nm, 17 trs/min, 85 Kg*	1	CE
NL09000	65 Nm, 17 trs/min, 100 Kg*	1	CE
NL10000	75 Nm, 17 trs/min, 115 Kg*	1	CE
NL11000	80 Nm, 12 trs/min, 120 Kg*	1	CE
NL14000	100 Nm, 12 trs/min, 150 Kg*	1	CE
NL16000	120 Nm, 12 trs/min, 180 Kg*	1	CE

* Poids soulevé

Dimensions

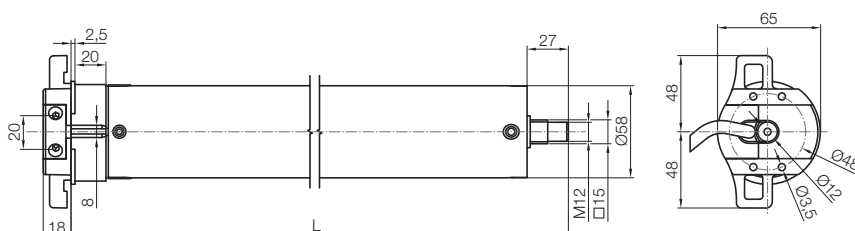

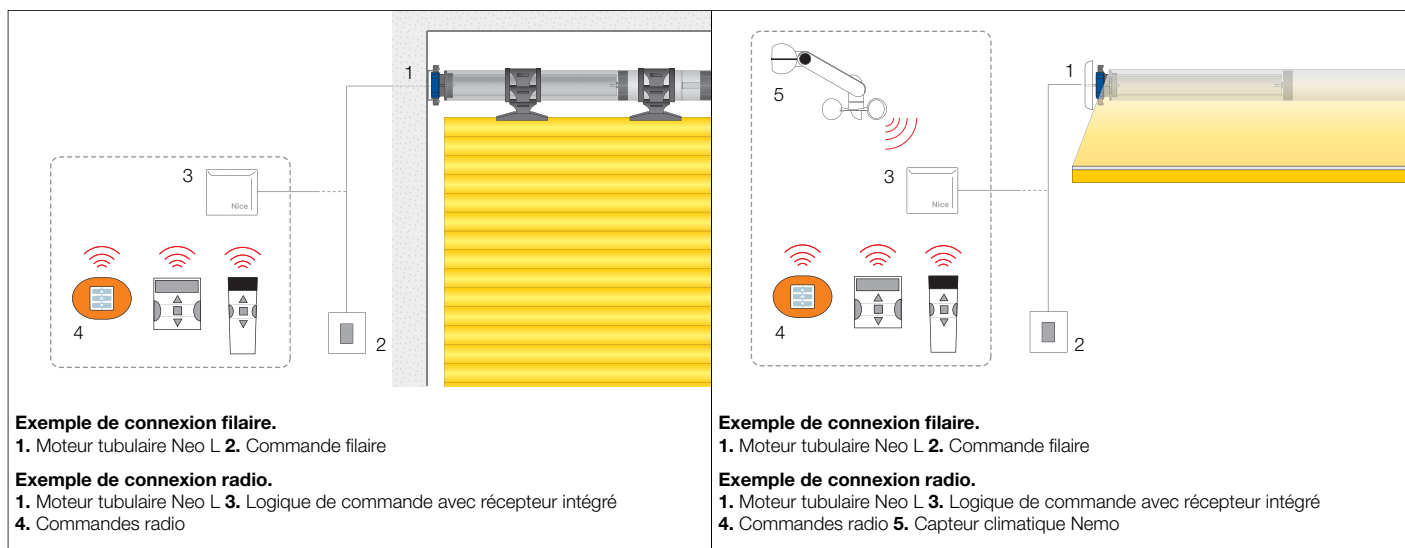

Données techniques

Code	NL08000	NL09000	NL10000	NL11000	NL14000	NL16000
Données électriques						
Alimentation (V/Hz)	230/50					
Absorption (A)	1,6	1,8	2	1,6	1,8	2
Puissance (W)	355	405	440	360	395	425
Performances						
Couple (Nm)	55	65	75	80	100	120
Vitesse (trs/min)	17			12		
Poids soulevé* (kg)	85	100	115	120	150	180
N. de tours avant l'arrêt	30					
Temps de fonctionnement continue (min)	4					
Données dimensionnelles						
Longueur (L) (mm)	600					
Poids du moteur (kg)	4,5					
Dimensions emballage (mm)	100x100x650					
Poids moteur emballé (kg)	4,65					

*Valeur calculée avec tube diamètre 70 mm
Longueur câble 3 m - Indice de protection IP44 - câble à 4 conducteurs

Systèmes de commande idéaux pour Neo L



NiceWay

Emetteurs modulaires, muraux, portables ou à poser.

Voir pages 146/153

Interrupteurs

Pour moteurs sans logique de commande intégrée.

Voir page 184



Ergo, Plano, Planotime et TTX4

Emetteurs portables, invisibles ou muraux ; programmeur horaire multifonction.

Voir pages 162/165, 157



Nemo, Volo et NiceWay Sensor

Capteurs Vent-Soleil et Pluie-Vent-Soleil, orientables, pour l'extérieur. Capteur Lumière et Lumière-Température de l'intérieur.

Voir pages 168/173, 154



Mindy et TT2

Logiques de commande à montage extérieur, invisible ou installation interne.

Voir pages 174/176, 158



Moteur tubulaire idéal pour volets roulants, stores et petits rideaux métalliques avec manœuvre de secours manuelle et fin de course mécanique.

Taille L Ø 58 mm.

Installation simple

Réglage des positions limites de montée et de descente sur les deux côtés de la tête.

Puissant, robuste et silencieux

Jusqu'à 120 Nm de couple, dans le confort absolu.

Tête du moteur entièrement en zamak.

Connecteur rapide

Code	Description	P.ces/Emb.	Certifications
NL08001H	55 Nm, 17 trs/min, 85 Kg*	1	CE
NL09001H	65 Nm, 17 trs/min, 100 Kg*	1	CE
NL10001H	75 Nm, 17 trs/min, 115 Kg*	1	CE
NL11001H	80 Nm, 12 trs/min, 120 Kg*	1	CE
NL14001H	100 Nm, 12 trs/min, 150 Kg*	1	CE
NL16001H	120 Nm, 12 trs/min, 180 Kg*	1	CE

* Poids soulevé

Dimensions

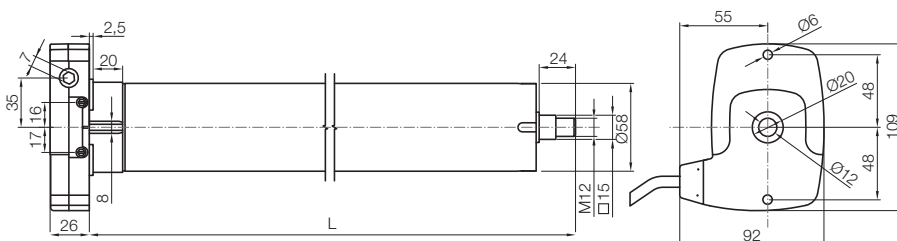

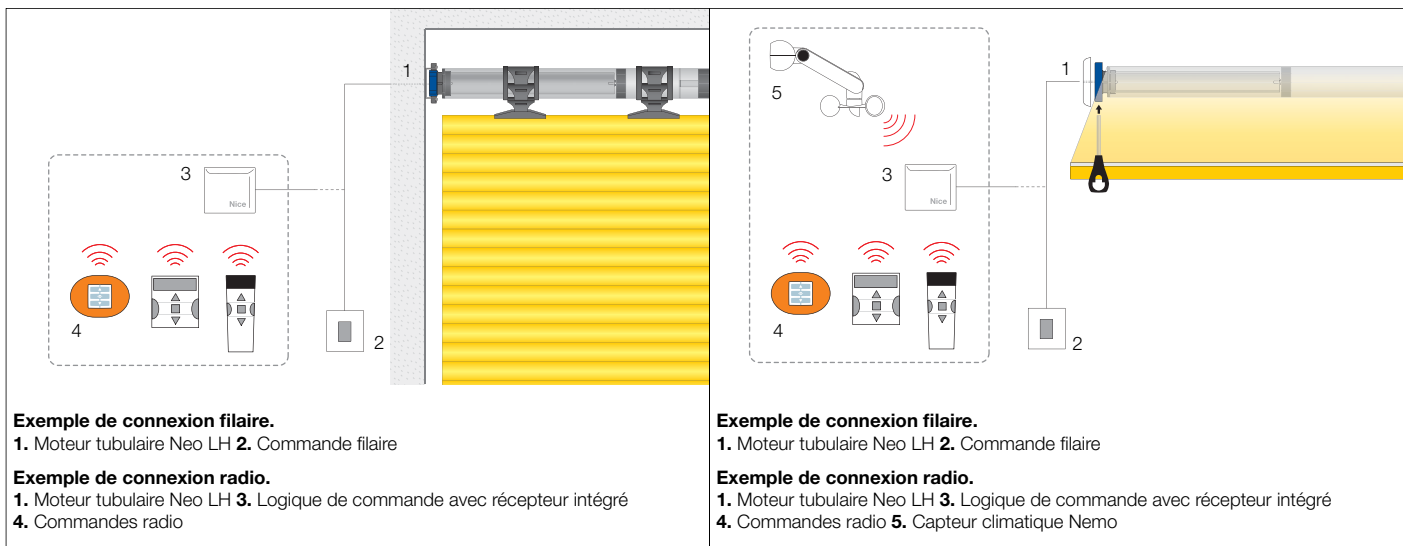

Données techniques

Code	NL08001H	NL09001H	NL10001H	NL11001H	NL14001H	NL16001H
Données électriques						
Alimentation (V/Hz)	230/50					
Absorption (A)	1,6	1,8	2	1,6	1,8	2
Puissance (W)	355	405	440	360	395	425
Performances						
Couple (Nm)	55	65	75	80	100	120
Vitesse (trs/min)	17			12		
Poids soulevé* (kg)	85	100	115	120	150	180
N. de tours avant l'arrêt	30					
Temps de fonctionnement continue (min)	1:51					
Données dimensionnelles						
Longueur (L) (mm)	4					
Poids du moteur (kg)	647					
Dimensions emballage (mm)	6					
Poids moteur emballé (kg)	100x100x690					
Packaged motor weight (kg)	6,17					

*Valeur calculée avec tube diamètre 70 mm
Longueur câble 3 m - Indice de protection IP44 - Câble à 4 conducteurs

Systèmes de commande idéaux pour Neo LH



NiceWay

Emetteurs modulaires, muraux, portables ou à poser.

Voir pages 146/153

Interrupteurs

Pour moteurs sans logique de commande intégrée.

Voir page 184



Ergo, Plano, Planotime et TTX4

Emetteurs portables, invisibles ou muraux ; programmeur horaire multifonction.

Voir pages 162/165, 157



Nemo, Volo et NiceWay Sensor

Capteurs Vent-Soleil et Pluie-Vent-Soleil, orientables, pour l'extérieur. Capteur Lumière et Lumière-Température de l'intérieur.

Voir pages 168/173, 154



Mindy et TT2

Logiques de commande à montage extérieur, invisible ou installation interne.

Voir pages 174/176, 158



Moteur tubulaire idéal pour stores, volets roulants ou portes de garage à enroulement et petits rideaux métalliques avec manoeuvre de secours manuelle et fin de course mécanique, logique de commande et récepteur intégrés.

Taille L Ø 58 mm.

Programmation simple

Mémoire jusqu'à 30 émetteurs, sans devoir se raccorder ni accéder au moteur ; mémorisation à distance des nouveaux émetteurs une fois que le premier a été mémorisé.

Signalisations acoustiques pour guider les phases de programmation.

Programmation simple de l'émetteur selon 2 modes :

Mode I (standard)

Mode II (pas à pas avec une seule touche).

Connexion simple

5 niveaux vent - soleil directement réglables sur Nemo ou Volo S-Radio.

Réglage simple des positions limites de montée et de descente avec réglage sur les deux côtés de la tête.

Compact, robuste et silencieux

Jusqu'à 120 Nm de couple.

Tête du moteur entièrement en zamak.

Connecteur rapide

Code	Description	P.ces/Emb.	Certifications
NL11001HPP	80 Nm, 12 trs/min, 120 Kg*	1	CE
NL14001HPP	100 Nm, 12 trs/min, 150 Kg*	1	CE
NL16001HPP	120 Nm, 12 trs/min, 180 Kg*	1	CE

* Poids soulevé

Dimensions

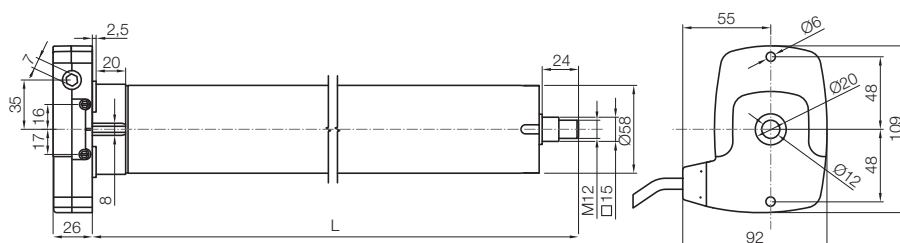

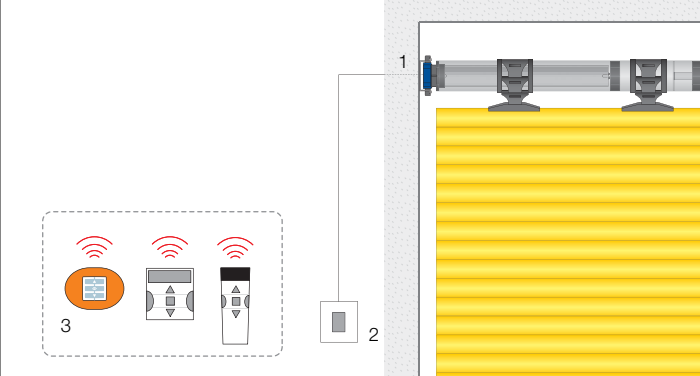

Exemple de connexion filaire.
1. Moteur tubulaire Neoplus LH avec logique de commande et récepteur intégrés
2. Commande filaire

Exemple de connexion radio.
1. Moteur tubulaire Neoplus LH avec logique de commande et récepteur intégrés
3. Commandes radio

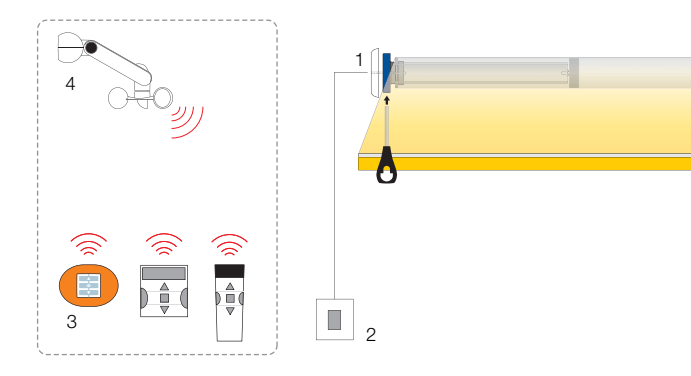

Exemple de connexion filaire.
1. Moteur tubulaire Neoplus LH avec logique de commande et récepteur intégrés
2. Commande filaire

Exemple de connexion radio.
1. Moteur tubulaire Neoplus LH avec logique de commande et récepteur intégrés
3. Commandes radio 4. Capteur climatique Nemo

Priorité à la sécurité
Connexion directe au moteur de photocellules F210S, d'un bord sensible résistif 8,2 KOhm, d'une touche pour la commande pas à pas en mode individuel et d'un interrupteur avec touches de montée et descente en mode individuel ou général.

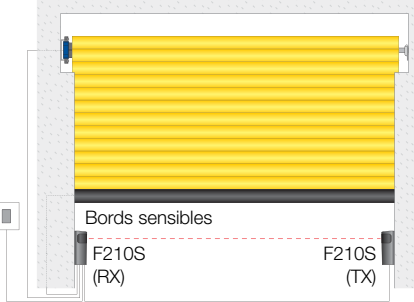

NRC

TT
BUS

Système par radio NRC
Logique de commande évoluée : programmation à distance facile et fonctions exclusives. Récepteur avec fréquence 433,92 MHz, code tournant avec plus de 4,5 millions de milliards de combinaisons ; à autoapprentissage ; adapté aux émetteurs des séries NiceWay, Ergo, Plano, FloR, VeryVR et aux capteurs climatiques Nemo et Volo S-Radio.

TTBus
Programmable par TTP et TTI.

Données techniques

Code	NL11001HPP	NL14001HPP	NL16001HPP
Données électriques			
Alimentation (V/Hz)		230/50	
Absorption (A)	1,60	1,80	2,00
Puissance (W)	360	395	425
Performances			
Couple (Nm)	80	100	120
Vitesse (trs/min)		12	
Poids soulevé* (kg)	120	150	180
N. de tours avant l'arrêt		30	
Temps de fonctionnement continue (min)		1:51	
Données dimensionnelles			
Longueur (L) (mm)		4	
Poids du moteur (kg)		847	
Dimensions emballage (mm)		7	
Poids moteur emballé (kg)		100x100x890	
Packaged motor weight (kg)		7,21	

*Valeur calculée avec tube diamètre 70 mm
Longueur câble 3 m - Indice de protection IP44 - Câble à 5 conducteurs

Systèmes de commande idéaux pour Neoplus LH



NiceWay

Emetteurs modulaires, muraux, portables ou à poser.
Voir pages 146/153



Ergo, Plano, Planotime et TTX4

Emetteurs portables, invisibles ou muraux ; programmeur horaire multifonction.
Voir pages 162/165, 157



Nemo, Volo et NiceWay Sensor

Capteurs Vent-Soleil et Pluie-Vent-Soleil, orientables, pour l'extérieur. Capteur Lumière et Lumière-Température de l'intérieur.
Voir pages 168/173, 154



O-View TT, TTP, TTI

Programmateurs portables et interface avec logiciel de programmation.
Voir pages 178/182





F210S

Photocellules synchronisées orientables sur 210°.
Voir page 177

Nice Adaptateurs

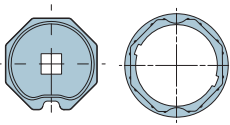
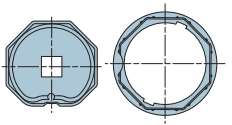
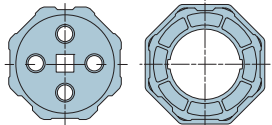
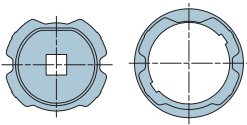
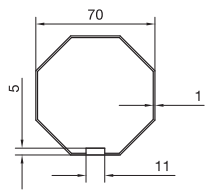
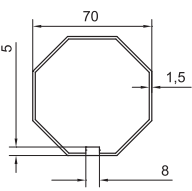
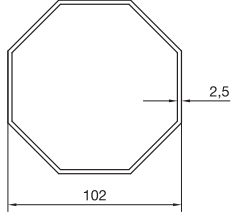
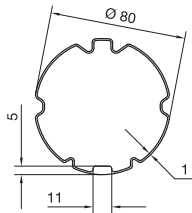
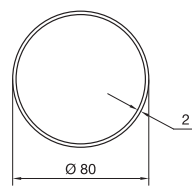
Pour la série Neo taille L Ø 58 mm

Adaptateurs compatibles				
	506.07000 Octogonal 70x1 roue en métal + couronne	506.07015 Rond 70x1,5 roue en métal + couronne	506.01020 Octogonal 102x2,5 roue en métal + couronne	506.28000 ZF80 roue en métal + couronne
Type de tube présent dans l'installation				
	Octogonal 70	Octogonal 70x1,5	Octogonal 102	ZF80
				
			Rond 80	

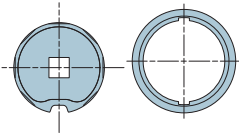
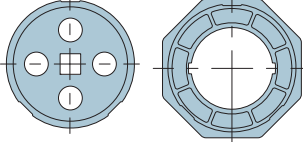
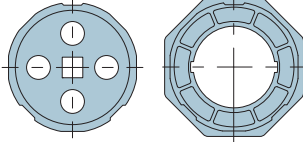
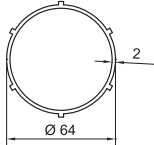
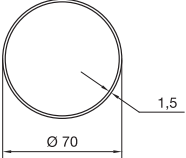
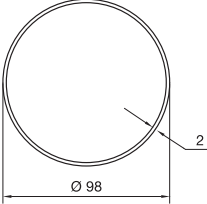
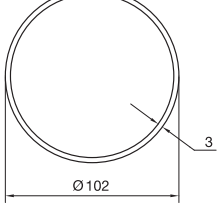
 <p>506.26400</p> <p>Rond 64x2 roue en métal</p>	 <p>506.27000</p> <p>Rond 70x1,5 roue en métal + couronne</p>	 <p>506.21021</p> <p>Rond 98x2 roue + couronne</p>	 <p>506.21020</p> <p>Rond 102x3 roue + couronne</p>
 <p>Rond 64x2</p>	 <p>Rond 70</p>	 <p>Rond 98</p>	 <p>Rond 102</p>

Nice Adaptateurs

Pour la série Neo taille L Ø 58 mm

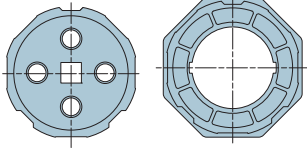
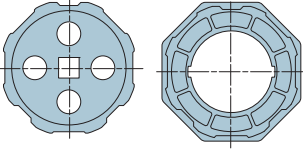
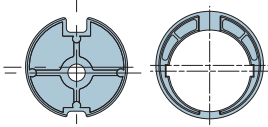
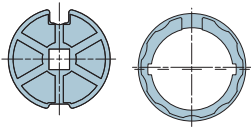
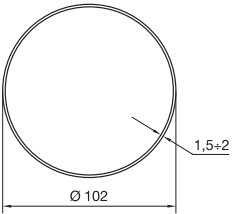
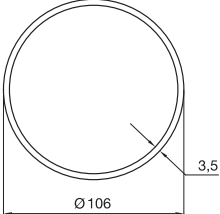
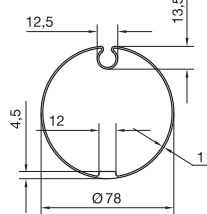
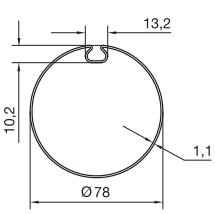
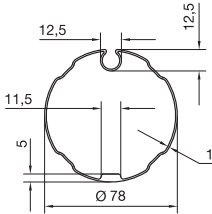
Adaptateurs compatibles				
	<p>506.01021</p> <p>Rond 102x(1,5±2) roue + couronne</p>	<p>506.01022</p> <p>Rond 106x3,5 roue + couronne</p>	<p>506.17802</p> <p>Ogive 78x1 roue + couronne</p>	<p>506.17800</p> <p>Ogive plate 78x(0,8±1,1) roue en métal + couronne</p>
Type de tube présent dans l'installation	 <p>Rond 102</p>	 <p>Rond 106</p>	 <p>Ogive 78</p>	 <p>Ogive plate 78</p>
			 <p>Ogive 78 ondulée</p>	

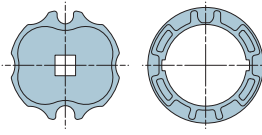
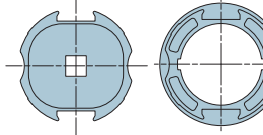
 <p>506.28500</p> <p>Ogive 85x(1,2÷1,5) roue en métal + couronne</p>	 <p>506.28900</p> <p>Rond 89x1 (Deprat) roue en métal + couronne</p>
--	--

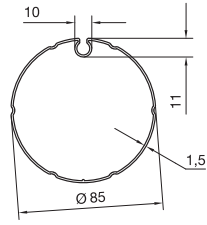
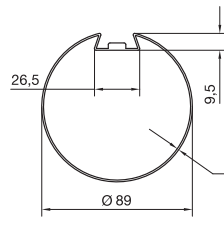
 <p>Ogive 85 ondulée</p>	 <p>Deprat 89</p>
---	--

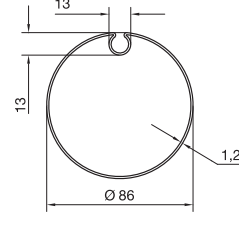
 <p>Ogive 86</p>
--

Nice Kits supports

Pour la série Neo taille L Ø 58 mm, sans manœuvre de secours

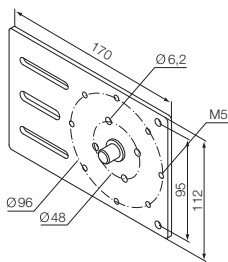

525.10021

Support réglable

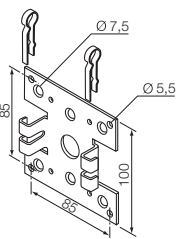

525.10029

Support universel

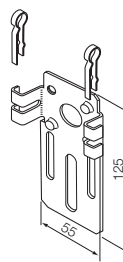

525.10037 max 80 Nm

Support universel réglable

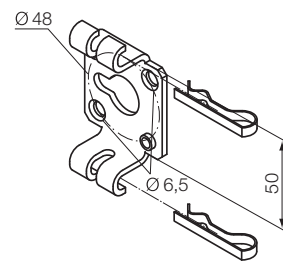

525.10040 max 80 Nm

Support standard avec 2 trous
fraisés Ø 6,5 mm

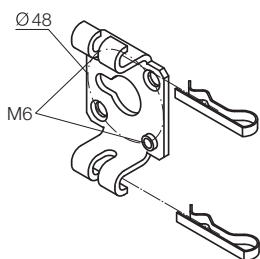

525.10041 max 80 Nm

Support standard avec 2 trous
filetés M6

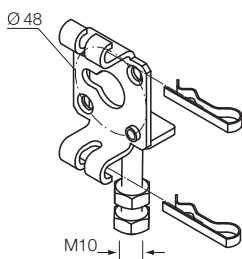

525.10042 max 80 Nm

Support réglable avec vis Ø 10 mm

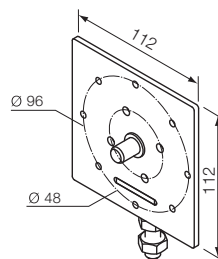

525.10047

Bride réglable avec Ø 10 mm

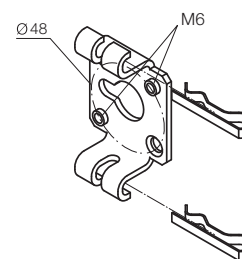

525.10051 max 80 Nm

Support standard avec 2 trous
filetés M6

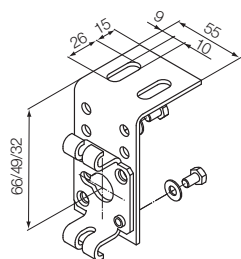

525.10053 max 80 Nm

Support standard sur bride réglable
sur 3 positions

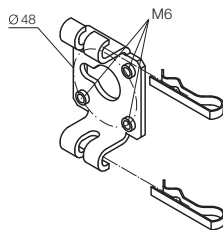

525.10067 max 80 Nm

Support standard avec 4 trous
filetés M6

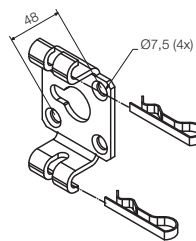

525.10079

Support standard avec 4 trous fraisés
Ø 7.5 mm

Pour la série Neo taille L Ø 58 mm, avec manœuvre de secours

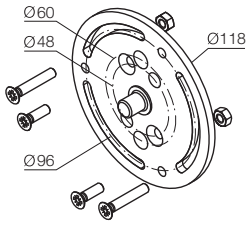

525.10019

Support satiné pour stores

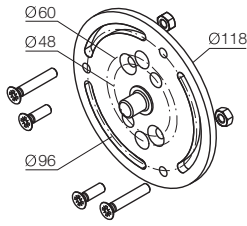

525.10019/20

Support laqué blanc pour stores

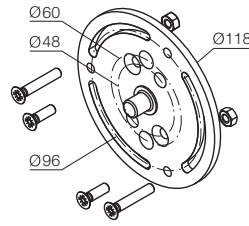

525.10019/80

Support laqué noir pour stores

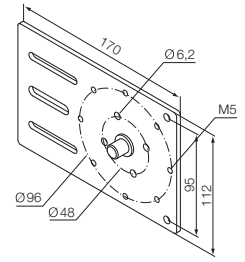

525.10021

Support réglable

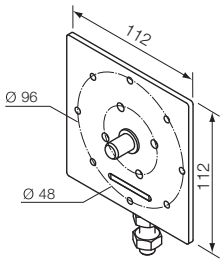

525.10047

Bride réglable avec vis Ø 10 mm

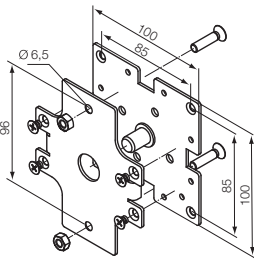

525.10054

Support côtés caisson

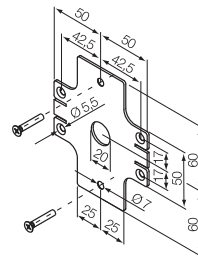

525.10055

Support simple pour côtés

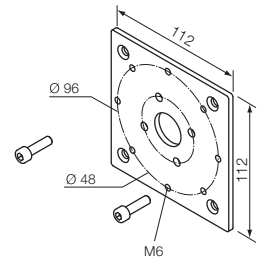

525.10060

Support 112x112

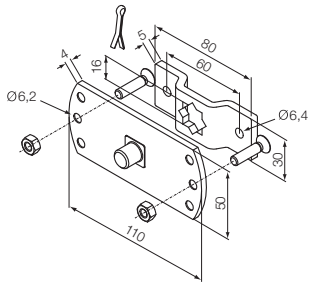

525.10069

Pivot carré 16 mm + patte de support

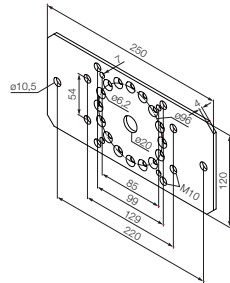

525.10092

Support 250x120 pour côtés

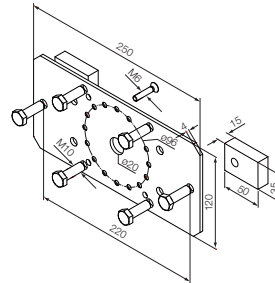

525.10093

Kit de support 250x120 pour côtés

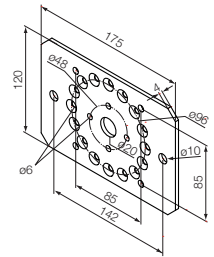

525.10089

Support 175x120 pour côtés