

EN - Installation instructions

IT - Istruzioni per l'installazione

FR - Instructions pour l'installation

ES - Instrucciones para la instalación

DE - Anleitungen für die Installation

PL - Instrukcje montaż

NL - instructies voor de installatie

CE 0682

Nice

Nice

HSRE12

Home security radio receiver

RECOMMANDATIONS SPÉCIFIQUES

- Pour la sécurité des personnes, il est important de respecter ces instructions et de les conserver pour pouvoir les consulter dans le futur.
- Le présent manuel contient des dispositions importantes pour la sécurité de l'installation, des installations non correctes peuvent créer de graves situations de danger.
- Une lecture seulement partielle de ces instructions ne permettra pas d'exploiter au mieux les caractéristiques du produit.
- HSRE12 est compatible avec tous les détecteurs, émetteurs, claviers et centrales du système Nice Home Security. **Toute autre utilisation doit être considérée comme impropre et interdite ! Nice ne répond pas des dommages résultant d'une utilisation impropre des produits, différente de ce qui est prévu dans le présent guide.**

1 - DESCRIPTION DU PRODUIT

Le récepteur radio HSRE12 est adapté à la réception des signaux d'alarme provenant des détecteurs, qu'il transmet ensuite aux centrales câblées à travers les 12 sorties (groupes) dont il dispose ; de cette manière, on peut compléter des installations câblées sans avoir besoin de poser d'autres câbles.

HSRE12 opère aux fréquences de 433 et 868 MHz avec technologie à code variable pour garantir de hauts niveaux de sécurité. Il dispose de 12 sorties sur lesquelles peuvent être

mémorisés jusqu'à un total de 32 dispositifs radio maximum. HSRE12 peut mémoriser tous les types de détecteurs (pour la protection de portes et fenêtres ; d'approche et de présence), tous les types d'émetteurs et de claviers de la ligne Nice Home System. Le récepteur peut être associé à n'importe quel type de centrale, d'où il prend l'alimentation (12 Vcc) et à laquelle il peut fournir jusqu'à 12 sorties d'alarme et 4 de signalisation d'anomalie, par l'intermédiaire de sorties « sans potentiel ». L'état de chaque sortie est indiqué par le voyant de signalisation « ALL » correspondant.

Le récepteur HSRE12 peut être utilisé également pour commander des appareils électriques de n'importe quel type, comme les portails automatiques, éclairages, installations d'arrosage et similaires. Dans ce cas, il faut tenir compte de l'absorption du dispositif connecté et, si nécessaire, ajouter éventuellement un relais d'interface (fig. 3).

2 - INSTALLATION

Avertissements

- **Attention !** Même si le produit n'est pas soumis à une tension électrique dangereuse, l'installation des récepteurs HSRE12 et des dispositifs commandés doit être exécutée par du personnel technique qualifié, dans le respect de ces instructions et des normes et des lois existant sur le territoire. Toutes les connexions doivent être effectuées en l'absence d'alimentation de secteur.
- Les récepteurs HSRE12 sont prévus exclusivement pour l'installation à l'intérieur ; le boîtier ne prévoit aucune protection contre l'eau mais seulement une protection essentielle pour le contact avec des parties solides. **Il est interdit de placer les récepteurs dans des endroits qui ne sont pas protégés de manière adéquate.**

- Pour le passage des câbles électriques, il faut percer le boîtier uniquement aux endroits prévus.

2.1 - Connexions électriques

HSRE12 dispose de 12 sorties d'alarme et de 4 sorties pour signalisations d'anomalies ; la **fig. 1** indique la disposition des sorties présentes dans le bornier.

2.1.1 - Configuration sorties

La **fig. 2** indique le circuit électrique des sorties :

- le circuit équivalent (equivalent circuit), peut être considéré comme un contact électrique d'un relais, sans potentiel ;
- le circuit réel (real circuit) considère la présence d'une résistance de 100 Ω en série avec le contact ;
- le circuit schématique (schematic circuit) est réalisé avec un composant spécial défini « OptoMOS® Relays ».

La **fig. 3** indique le schéma de connexion pour un relais, s'il est nécessaire d'augmenter la puissance en sortie.

2.1.2 - Entrée RES

L'entrée « RES » permet de gérer l'armement et le désarmement du récepteur, suivant comment est configuré le Dip Switch N°1 ; Voir **Tableau 3**.

En mettant le Dip Switch N°4 sur ON, les sorties d'alarme et de signalisation sont activées aussi bien avec récepteur armé que désarmé. Par contre, en mettant le Dip Switch N°4 sur OFF, les sorties sont activées uniquement avec le récepteur armé ; Voir **Tabella 3**.

Pour activer la mémoire des alarmes (Dip Switch N°2 = ON) voir **Tabella 3**.

2.1.3 - Alimentation électrique

Le récepteur est alimenté, avec une tension typique de 12

Vcc, en connectant les bornes **ALIM + (+POS)** et **ALIM - (GND)**, comme indiqué **fig. 1**. Le négatif d'alimentation (GND) est disponible également dans 2 autres bornes.

3 - PROGRAMMATION

Pour que les dispositifs de commande puissent activer les sorties de HSRE12, il faut exécuter, dans le récepteur, la phase de mémorisation du code des dispositifs.



















3.1 - Mémorisation dispositifs sur le récepteur HSRE12 (fig. 4)

Pour mémoriser un dispositif, procéder comme suit :

- 01. Presser la touche S1** (PROG) pour activer la programmation. un BIP signale le début de la programmation ;
- 02. Choisir la sortie désirée en pressant plusieurs fois la touche S2** (SEL.CAN); la led de sortie correspondante ALL s'allumera ;
- 03. Mémoriser un ou plusieurs dispositifs pour chaque sortie en exécutant l'action prévue dans le Tableau 1 ;**
- 04.** Un BIP confirme la programmation, 3 BIPS indiquent que ce dispositif a déjà été mémorisé ;
- 05.** Pour mémoriser d'autres dispositifs sur d'autres sorties répéter les points **02** et **03**;
- 06.** La phase de mémorisation prend fin en pressant simultanément **S1** et **S2** ou bien après 1 minute sans l'exécution d'opérations.

Attention ! Il n'est pas possible de mémoriser sur la même sortie, des dispositifs avec fonction temporisée en même temps que des dispositifs avec fonction On-Off.

Tableau 1 : mémorisation dispositifs sur HSRE12

Dispositif de commande	Sortie récepteur	Action pour mémoriser la commande
Détecteur (tous les modèles)	À chaque signal d'alarme : active la sortie temporisée	Mettre la pile dans le détecteur
Détecteurs d'ouverture pour portes et fenêtres (HSDID11) avec signalisation d'alarme aussi bien à l'ouverture qu'à la fermeture (fin alarme)	L'état de la sortie (mais pas celui de la led) suit l'ouverture et la fermeture de la porte ou de la fenêtre	Dans le détecteur mettre le Dip Switch 1= On Mettre la pile dans le détecteur
Télécommande	Touches  = On; touche  = Off la sortie relais est toujours bistable (Off-On)	Presser simultanément les touches  et 
	Touche  : active la sortie temporisée	Presser  pendant 10 s
	Touche  (si configurée comme touche de commande) : active la sortie temporisée	Presser  pendant 10 s
Clavier	Précédée d'un code de 1 à 4 chiffres : Touche  = On; Touche  = Off	Saisir un code de 1 à 4 chiffres puis presser simultanément les touches  et 
	Touche  : fonctionnement bistable à chaque pression	Presser  pendant 10 secondes
	Touche  : active la sortie temporisée	Presser  pendant 10 secondes
	Touche  : au bout de 3 s active la sortie temporisée	Presser  pendant 13 secondes
Centrale (avec une des 16 commandes radio configurées : « MONOSTABLE »)	Les commandes à distance « On » ou « Off » : activent la sortie temporisée	Sur la centrale exécuter la procédure de configuration de la commande radio ; sélectionner « MONOSTABLE » et presser [OK]
Centrale (avec une des 16 commandes radio configurées : « BISTABLE »)	Les commandes à distance « On » activent la sortie, les commandes « Off » la désactivent	Sur la centrale exécuter la procédure de configuration de la commande radio ; sélectionner « BISTABLE » et presser [OK]

3.2 - Sélection de la fonction de sortie

Durant la mémorisation des dispositifs, il est possible de programmer l'activation de la sortie en cas d'alarme (**Tableau 2**); pour cela, procéder comme suit :

- 01. Choisir la sortie désirée en pressant plusieurs fois la touche S2 (SEL.CAN) ;** la led de sortie correspondante ALL s'allume ;
- 02. Presser plusieurs fois la touche S3 (PROG.OUT)** pour sélectionner le type de fonction désiré (voir nombre de clignotements dans le **Tableau 2**);
- 03. Mémoriser un ou plusieurs dispositifs pour chaque sortie** en exécutant l'action prévue dans le **Tableau 1**.

Il est possible de vérifier l'efficacité d'une sortie (ouverture et fermeture) simplement en passant successivement d'une fonction à l'autre comme décrit au point 02.

3.3 - Effacement de tous les dispositifs mémorisés sur toutes les sorties de HSRE12

Pour effacer tous les dispositifs mémorisés, procéder comme suit :

- 01. Presser et maintenir enfoncée la touche S1,** puis alimenter électriquement ;
- 02. Attendre 10 secondes, toujours en maintenant la pression sur la touche S1 ;** un BIP confirme l'effacement des dispositifs ;
- 03. Relâcher S1 ;** la Led 1 commencera à clignoter en indiquant le temps d'attente pour la mémorisation des dispositifs.

3.4 - Effacement de tous les dispositifs mémorisés sur une sortie de HSRE12

Il est possible d'effacer tous les dispositifs mémorisés sur

une seule sortie, en procédant de la façon suivante :

- 01. Presser la touche S1 (PROG)** pour activer la programmation. un BIP signale le début de la programmation ;
- 02. Choisir la sortie désirée en pressant plusieurs fois la touche S2 (SEL.CAN);**
- 03. Presser et maintenir enfoncée la touche S1 ;** attendre 10 secondes puis un BIP confirme l'effacement des dispositifs de la sortie sélectionnée ;
- 04. Pour effacer les dispositifs sur d'autres sorties répéter** les points **02** et **03**.

3.5 - Configuration des Dip Switchs

Dans le récepteur HSRE12 sont présents 6 Dip Switchs qui permettent de configurer certains aspects du fonctionnement ; voir le **Tableau 3**.

Tableau 2 : fonctions sorties

Type :	Led en programmation	Comportement contact sortie
1	Clignotement lent	Fermé, s'ouvre pendant 2 s en cas d'alarme
2	Clignotement rapide	Ouvert, s'ouvre pendant 2 s en cas d'alarme
3	Toujours allumée	Ouvert, s'ouvre pendant 180 s en cas d'alarme

Note – avec les dispositifs qui envoient des commandes ON-OFF la sortie relais est toujours bistable (Off-On) ; dans ce cas, type 2 ou type 3 sont équivalents.

Tableau 3 : fonctionnement Dip Switchs

Dip Switch	Fonctionnement			
	Connexion entrée RESET			
	A POSITIF (+ 12 Vcc)	OUVERT	A NÉGATIF (- GND)	
1	OFF	Le récepteur est armé	Le récepteur est armé	Le récepteur est désarmé
	ON	Le récepteur est désarmé	Le récepteur est armé	Le récepteur est armé
2	OFF	La mémoire d'alarme est désactivée.		
	ON	La mémoire des alarmes est visible, par led, avec récepteur désarmé et se met à zéro à l'armement successif.		
3	OFF	L'avertisseur est désactivé (en alternative il est possible de régler le volume avec un trimmer spécifique)		
	ON	L'avertisseur est actif		
4	OFF	Les relais commutent uniquement quand le récepteur est armé		
	ON	En cas d'alarme les relais 1 - 12 commutent aussi avec le récepteur désarmé		
5	OFF	Le relais N°12 s'active uniquement en fonction des détecteurs mémorisés sur la sortie 12		
	ON	En cas d'alarme quelle qu'elle soit, le relais N°12 s'ouvre pendant 2 s (fonction OR des alarmes)		
6	Non utilisé			

3.6 - Fonctionnement en situations d'alarme

L'état d'alarme peut être affiché uniquement pendant peu de temps (Dip Switch N°2 = OFF) ou resté mémorisé avec la led « ALL » (Dip Switch N°2 = ON).

Alarme détecteurs

Une transmission d'alarme d'un détecteur provoque la commutation du relais de sortie correspondant suivant la programmation effectuée.

Alarme sabotage

L'ouverture du récepteur et/ou une transmission de sabotage des détecteurs provoque toujours la commutation du relais « Tamper ».

Signalisation batterie faible

Cette signalisation d'un détecteur provoque toujours la commutation du relais « battery »

Supervision

L'absence des signaux de supervision pendant plus de 8 heures provoque la commutation du relais « Supervision »

Perturbations radio

Des perturbations continues telles qu'elles empêchent le fonctionnement correct du récepteur (sur les deux fréquences) provoquent la commutation du relais « R.F. Noise »

3.7 - Signalisation des événements

- **LED** : chaque alarme est signalée par les leds de sortie « ALL », par conséquent la vérification est immédiate ; par exemple, en cas d'alarme du détecteur 5, la led 5 clignotera ; en cas de pile faible du même détecteur le clignotement de la led 5 est accompagné de celui de la led « battery ».

- **AVERTISSEUR** : avec le Dip Switch N°3 = ON, l'avertisseur interne signale l'armement (3 BIPS) et le désarmement (1 BIP) quand il y a commutation de armé à désarmé et vice versa. Si durant la période d'armement il y a des signalisations d'anomalie. l'avertisseur émet 5 autres BIPS.

Attention ! – Les signalisations d'anomalie ne doivent pas être ignorées parce qu'elles indiquent des problèmes dans le fonctionnement du système. En particulier, si on exclut l'« avertisseur » qui signale ces anomalies, il faut effectuer les connexions des différentes sorties de manière que les éventuelles signalisations telles que les piles épuisées, les manipulations, les perturbations radio et les non-supervisions arrivent à la centrale connectée.

4 - MAINTENANCE

HSRE12 n'a besoin d'aucune maintenance particulière.

5 - MISE AU REBUT

Comme pour l'installation, à la fin de la durée de vie de ce produit, les de démantèlement doivent être effectuées par du personnel qualifié.

Ce produit est constitué de différents types de matériaux, certains peuvent être recyclés et d'autres devront être mis au rebut. S'informer sur les systèmes de recyclage ou de mise au rebut prévus par les normes en vigueur pour cette catégorie de produit.

Certaines parties du produit peuvent contenir des substances polluantes ou dangereuses qui pourraient avoir des effets nuisibles sur l'environnement et sur la santé des personnes s'ils n'étaient pas adéquatement éliminés.

Comme l'indique le symbole sur la figure, il



est interdit de jeter ce produit avec les ordures ménagères. Effectuer la collecte différenciée pour l'élimination conformément aux méthodes prévues par les règlements locaux, ou bien en confiant le produit au vendeur au moment de l'achat

d'un nouveau produit équivalent. Les règlements locaux peuvent prévoir de lourdes sanctions en cas d'élimination sauvage de ce produit.

CARACTÉRISTIQUES TECHNIQUES

Avertissements : • Toutes les caractéristiques techniques indiquées se réfèrent à une température ambiante de 20 °C (± 5 °C). • Nice S.p.a. se réserve le droit d'apporter des modifications au produit à tout moment si elle le jugera nécessaire, en garantissant dans tous les cas les mêmes fonctions et le même type d'utilisation prévu.

Alimentation :	12 V $\overline{\text{---}}$ ± 2 V
Absorption :	60 mA typique
Affichages :	12 leds d'alarme + 4 d'anomalie
Entrée « RES » :	commande et effacement mémoire alarmes (avec polarité programmable)
Sorties 1 – 12 :	contacts à relais programmable NF / NO
Sorties de signalisation :	Tamper - Battery - Supervision – R.F Noise : contacts à relais programmable NF / NO
Portée sorties :	Maximum 0,1 A et 35 V (typique 12 V $\overline{\text{---}}$)
Récepteurs radio :	2; à 433 MHz et 868 MHz ; sensibilité - 105 dBm
Codage radio :	Nice HS
Nombre de dispositifs :	Jusqu'à 32 en tout
Portée radio :	100 m en espace libre et en absence de perturbations ; environ 20 m à l'intérieur d'édifices (*)
Température :	fonctionnement : -10 ÷ 40 °C : stockage -20 ÷ 70 °C
Indice de protection :	IP 32
Poids :	400 g
Dimensions :	161 x 110 x 30 mm

(*) La portée est fortement influencée par d'autres dispositifs qui opèrent à la même fréquence avec des transmissions continues qui interfèrent avec le récepteur.

DÉCLARATION CE DE CONFORMITÉ

Déclaration conforme à la Directive 1999/5/CE

Remarque - Le contenu de cette déclaration correspond à ce que le document officiel déclare auprès du siège de Nice S.p.A, et, en particulier, à sa dernière révision disponible avant l'impression du présent Manuel. Le texte qui figure ici a été réadapté pour des motifs concernant l'édition. Une copie de la déclaration originale peut être demandée à Nice S.p.A. (TV) Italie.

Numéro déclaration: 340/HSRE12

Révision: 0

Langue: FR

Luigi Paro, soussigné, en qualité d'Administrateur Délégué, déclare sous sa propre responsabilité que le produit:

Nom du Fabricant: NICE S.p.A.

Adresse: Via Pezza Alta n°13, 31046 Rustignè di Oderzo (TV) Italy

Type: Récepteur radio

Modèles: HSRE12

Accessoires:

résulte conforme aux exigences essentielles requises par l'article 3 de la Directive communautaire reproduite ci-dessous, pour l'utilisation à laquelle les produits sont destinés:

- Directive 1999/5/CE DU PARLEMENT EUROPEEN ET DU CONSEIL du 6 mars 1999 concernant les appareillages radio et les appareillages terminaux de communication et l'affirmation correspondante de leur conformité selon les normes harmonisées suivantes :
 - Protection de la santé (art. 3(1)(a)): EN 50371:2002
 - Sécurité électrique (art. 3(1)(a)): EN 60950-1:2006
 - Compatibilité électromagnétique (art. 3(1)(b)): EN 301 489-1 V1.8.1:2008, EN 301 489-3 V1.4.1:2002
 - Spectre radio (art. 3(3)): EN 300 220-2 V2.1.2:2007

Conformément à la Directive 1999/5/CE (Annexe V), le produit appartient à la classe 1 et il est marqué: **CE 0682**

En outre le produit est conforme aux directives communautaires suivantes :

- DIRECTIVE 2004/108/CE DU PARLEMENT EUROPEEN ET DU CONSEIL du 15 décembre 2004 concernant le rapprochement des législations des Etats membres au sujet de la compatibilité électromagnétique et qui abroge la Directive 89/336/CEE, selon les normes harmonisées suivantes: EN 50130-4:1995+A1:1998+A2:2003

Oderzo, le 30 mars 2010

Luigi Paro, Ingénieur
(Administrateur Délégué)



1

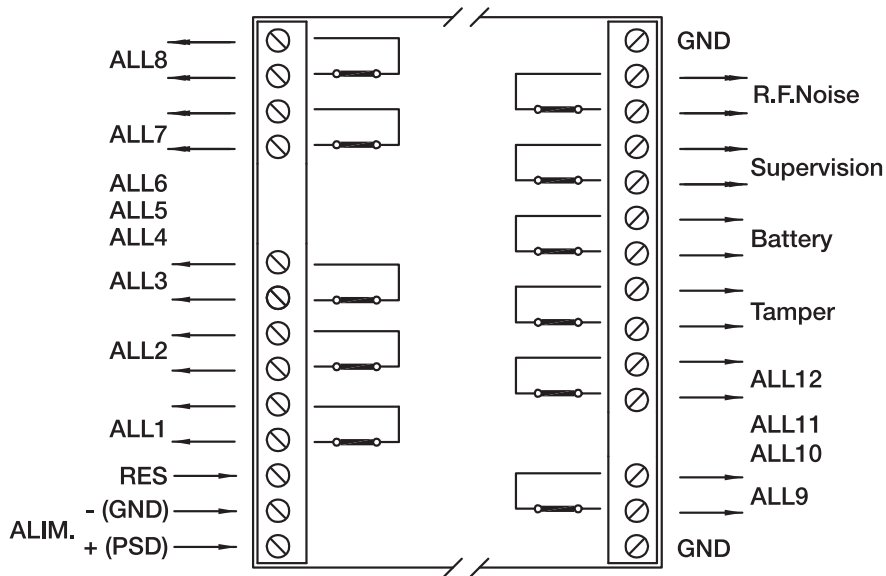

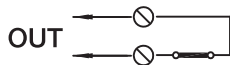
2

Equivalent circuit

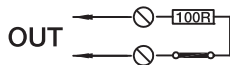

Real circuit

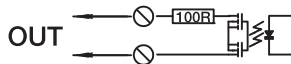

Schematic circuit

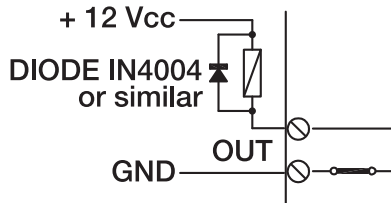
3

4

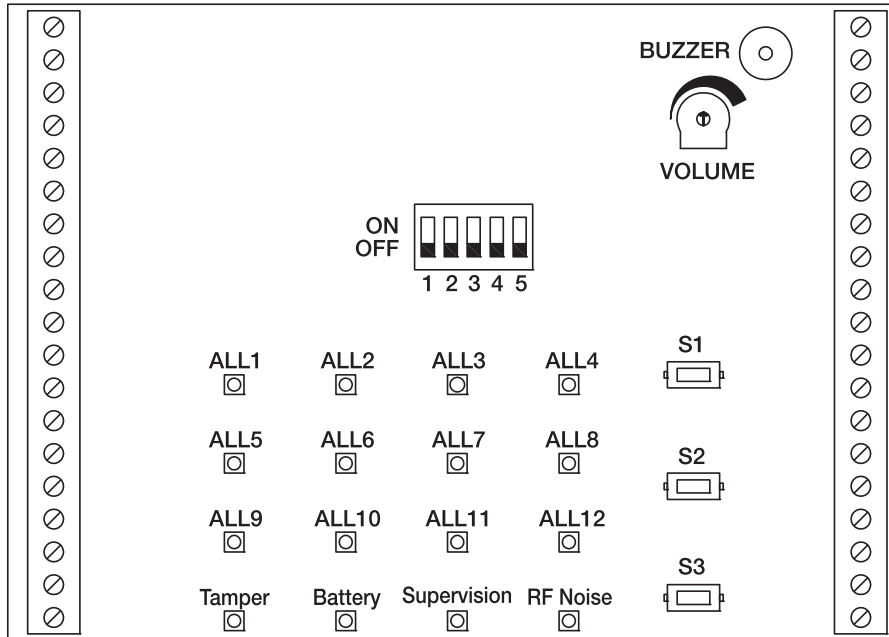

IST322.4862 – Rev.00 – 10-04-2010

Headquarters

Nice SpA

Oderzo TV Italia

Ph. +39.0422.85.38.38

Fax +39.0422.85.35.85

info@niceforyou.com

www.niceforyou.com



Nice