

AIPHONE

Série AC

La gamme de claviers



Résidentiel



AC10F



Collectif



AC10S



Tertiaire

Design élégant
Saillie ou encastré
Résistant au vandalisme

Avril 2008

Clavier codé

Série AC - Aiphone

Une gamme complète adaptée à tous vos types de chantiers!

Le clavier codé série AC d'Aiphone empêche l'accès de personnes non autorisées aux immeubles sécurisés. Le design élégant s'intègre aussi bien dans l'architecture moderne que traditionnelle et le dispositif peut être utilisé dans une multitude de bâtiments, comme **les entreprises, les immeubles ou les maisons.**

Une électronique commune à l'ensemble de la gamme vous permet une programmation sans souci.



Pour plus de commodité, utilisez la série AC avec un système vidéo.

La série AC pour les résidents et le portier vidéo.

Avec le clavier codé série AC, un accès rapide est garanti aux résidents et un portier vidéo est utilisable pour les visiteurs.

Un design étudié!

Le design du AC10S correspond parfaitement pour l'installation avec le portier vidéo couleur JFDV Aiphone.

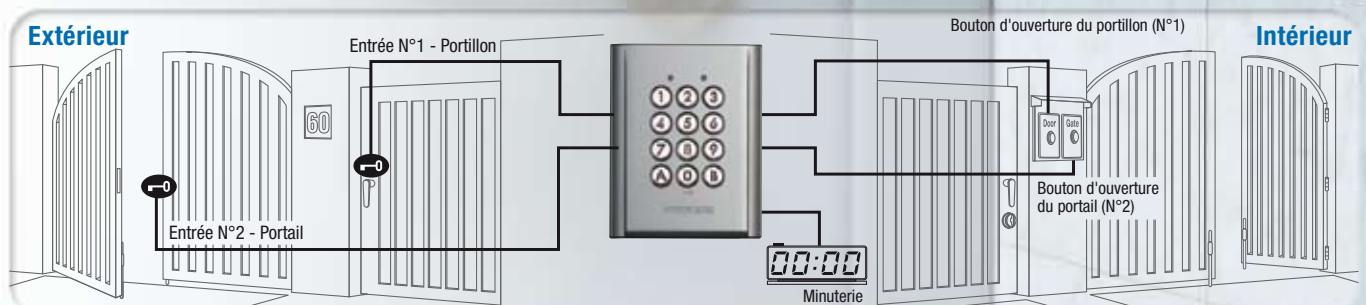
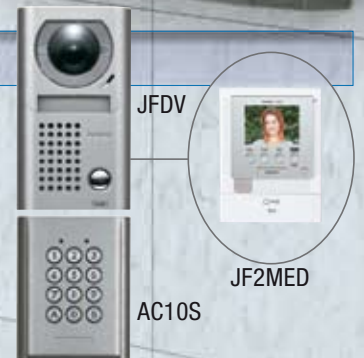

Série AC - Aiphone

La robustesse associé au design!

Deux types de design sont disponibles.

Choisissez le montage en saillie du AC10S ou le montage encastré du AC10F en fonction de l'environnement d'installation.

Gamme saillie



AC10S - 120150

Quelques exemples de finitions possibles pour AC10S :



Finition laiton vieilli
AC10S (120150) + PAC10SLV (120163)



Finition peinture époxy RAL 5002
AC10S (120150) + PAC10SPAIN (120166)



Finition peinture époxy RAL 3005
AC10S (120150) + PAC10SPAIN (120166)

Gamme encastrée



AC10F - 120151

Quelques exemples de finitions possibles pour AC10F :



Finition chrome
AC10F (120151) + PAC10FCRB (120159)



Finition peinture époxy dorée RAL 1036
AC10F (120151) + PAC10FPAIN (120165)



Finition peinture époxy RAL 6005
AC10F (120151) + PAC10FPAIN (120165)

Façades résistantes au vandalisme moulées sous pression en alliage

Le dispositif à montage en saillie et celui à montage encastré sont tous les deux des façades résistantes au vandalisme moulées sous haute pression alliage.

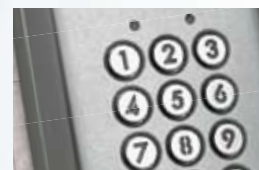

Le réglage de l'éclairage des touches peut être modifié.

Le clavier rétro-éclairé est facile à lire dans un environnement sombre. Vous pouvez laisser l'éclairage allumé tout le temps, ou le régler pour qu'il reste allumé pendant une durée spécifiée (entre 10 et 99 secondes) après qu'une touche ait été actionnée.



Accessoires pour AC10F (encastré)



Cadre saillie avec visière
CS10 (120153)



Visière anti-pluie
VE10 (120154)



Platine inox avec clavier rétro éclairé
(prévoir kit JFS1ADF ou JFS2AEDF)
KJMF (110770)

Accessoires pour AC10S (saillie)



Visière anti-pluie
VS10 (120155)



Visière anti-pluie pour JFDV+AC10S
VVS10 (120156)

**ACCESSOIRES DISPONIBLES EN FINITION STANDARD
(PAS DE VERSIONS PEINTES OU TRAITÉES)**

Série AC

Contrôle d'accès AC

Montage en saillie



AC10S - 120150
Clavier codé résistant au vandalisme

Montage encastré



AC10F - 120151
Clavier codé résistant au vandalisme

- Maximum 100 codes d'utilisateur (relais N°1: 60, relais N°2: 40)
- Code d'utilisateur à 4, 5 ou 6 chiffres
- 2 relais NO / NF
- Fonction de blocage du clavier
- Touches rétro-éclairées et bip de fonctionnement
- Entrée contact horloge

Dimensions

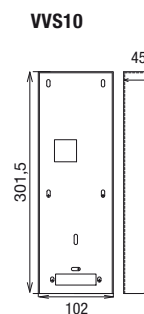
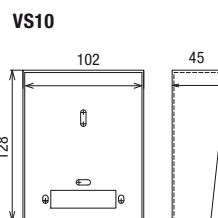
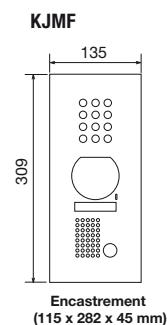
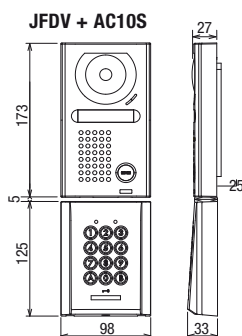
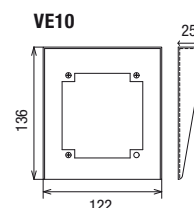
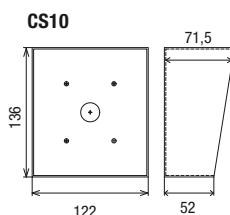
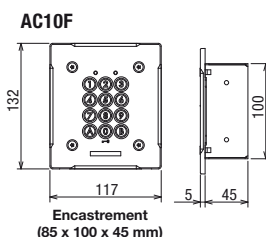
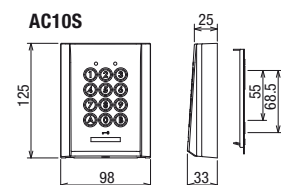

Câblage AC10F, AC10S

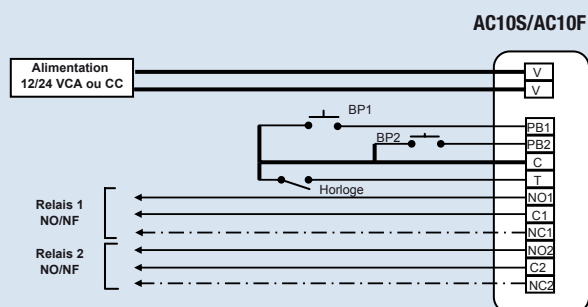
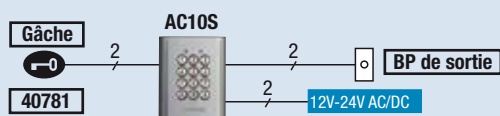

Spécifications (AC10S, AC10F)

Source d'alimentation	12 - 24V CA ou 12 - 24V CC
Consommation	En alternatif: Max. 100mA, En continu: Max. 70mA
Relais	Sortie: 2 relais NO/NF Capacité des contacts sous 24V CA/CC, 3A Contact sec: NO ou NF Temporisation des contacts réglable de 1 à 99 secondes ou bistable: Entre 1 et 99 secondes
Code d'accès	Maximum 100 (Relais N°1: 60, Relais N°2: 40) Nombre de termes: 4, 5 ou 6 chiffres
Câblage	2 fils LYT1 8/10 ième
Indice de protection	IP54
Environnement	RoHS, ISO 14001

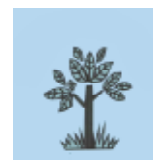

Aiphone respecte l'environnement

Photos et descriptions non contractuelles.



Prix Deming



Médaille Deming



Certifié ISO 9001
JQA-0291
AIPHONE CO., LTD.



Certifié ISO 14001
JQA-EM0453
Siège
Usine de Toyota
Site de Taiho
AIPHONE CO., LTD.

AIPHONE®
Fournisseur de bien-être
www.aiphone.fr