

# TT2L

Eu: C € 0682

# TT2D

**Built-in receiver  
module**

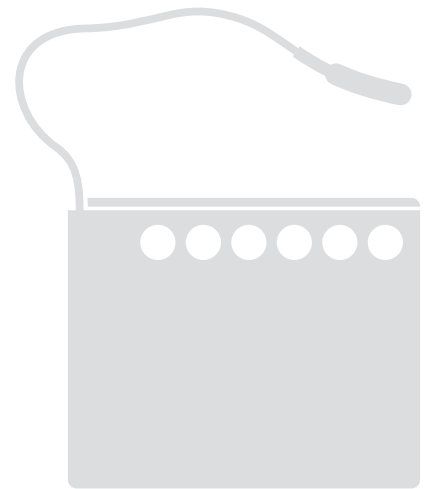

**Instructions and warnings for the Fitter**  
**Istruzioni ed avvertenze per l'Installatore**  
**Instructions et recommandations pour l'Installateur**  
**Instrucciones y advertencias para el Instalador**  
**Anweisungen und Hinweise für den Installateur**  
**Instrukcje i ostrzeżenia dla instalatora**  
**Aanwijzingen en aanbevelingen voor de Installateur**

**Nice**

## Recommandations



- **Pour la sécurité des personnes, il est important de respecter ces instructions et de les conserver pour pouvoir les consulter dans le futur.**
- **Le présent manuel contient des dispositions importantes pour la sécurité de l'installation, des installations non correctes peuvent créer de graves situations de danger.**
- **Une lecture seulement partielle de ces instructions ne permettra pas à l'utilisateur d'exploiter au mieux les caractéristiques de ce produit.**

Les logiques de commande TT2L et TT2D sont adaptées à la commande d'un appareil électrique monophasé alimenté à la tension de secteur, par exemple: lampes, moteurs "on-off" et similaires, toute autre utilisation est impropre et interdite. L'installation doit être effectuée par du personnel technique dans le plein respect des lois et des normes électriques et de sécurité en vigueur.

### 1) Description du produit

Les logiques de commande TT2L et TT2D permettent d'allumer et d'éteindre des appareils électriques alimentés à la tension de secteur; elles se différencient essentiellement par la configuration différente de la sortie. La logique de commande TT2L (figure 3a) est indiquée pour commander directement l'appareil, tandis que la logique de commande TT2D (figure 3b) dispose en sortie d'un commutateur, sans potentiel, et elle est plus indiquée pour commander des appareils qui ont déjà d'autres circuits de commande.

Les logiques de commande ont un récepteur radio incorporé qui fonctionne à une fréquence de 433,92 MHz avec technologie rolling code, pour garantir des niveaux de sécurité élevés.

Dans chaque logique, on peut mémoriser jusqu'à 30 émetteurs de la série FLO2R, VERY VR et NICEWAY (figure 1). Dans chaque émetteur on utilise 2 touches: une pour la commande d'allumage (On) et l'autre pour la commande d'extinction (Off). La logique de commande mémorise l'état On-Off du dispositif connecté, puis en cas de manque d'alimentation électrique, au retour du courant la sortie retourne à l'état précédent. Sur les logiques TT2L et TT2B, il y a une entrée "P/B" pour les commander également à l'aide d'un contact extérieur.

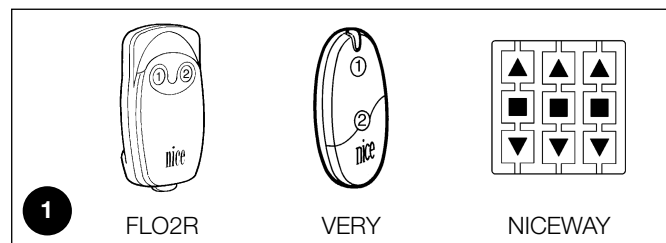

Les mémorisations et les programmations sont possibles à l'aide des émetteurs ou directement à l'aide de la touche de programmation (figure 2) présente dans les logiques TT2L et TT2D; une signalisation lumineuse par led en guidera les différentes phases.

**N.B.** Les logiques de commande TT2L et TT2D peuvent gérer aussi d'autres types d'émetteurs et d'autres modes de fonctionnement, voir le chapitre 4 "Approfondissements".

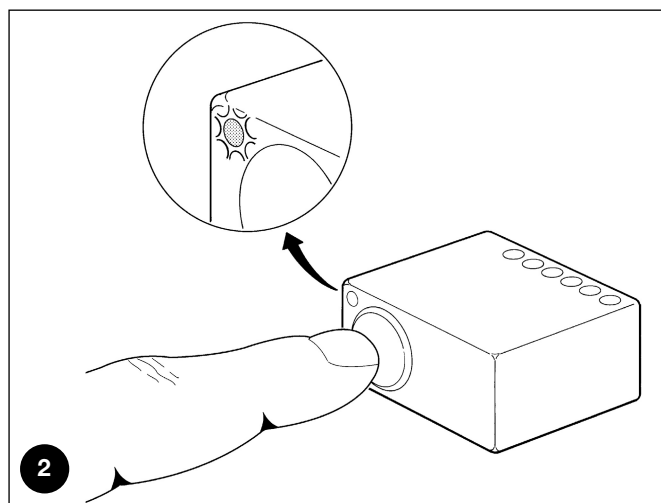

### 2) Installation



- **Le produit est soumis à une tension électrique dangereuse.**
- **L'installation des logiques de commande TT2L, TT2D et des dispositifs électriques doit être exécutée par du personnel technique qualifié, dans le respect de ces instructions et des normes et des lois existant sur le territoire. Toutes les connexions doivent être effectuées en l'absence d'alimentation de secteur.**
- **Les logiques de commande TT2L et TT2D sont prévues expressément pour être insérées à l'intérieur de boîtes**

**de dérivation ou d'encastrement; leur boîtier ne prévoit aucune protection pour l'eau et uniquement une protection essentielle pour le contact avec des parties solides. Il est interdit de placer les logiques de commande TT2L et TT2D dans des endroits qui ne sont pas protégés de manière adéquate.**

- **Ne pas ouvrir et ne pas percer le boîtier des logiques TT2L et TT2D; ne couper sous aucun prétexte le câble de l'antenne: le produit est soumis à une tension électrique dangereuse!**

#### 2.1) Contrôles préliminaires

- La ligne d'alimentation électrique doit être protégée par un disjoncteur magnétothermique associé à un déclencheur différentiel;
- Sur la ligne d'alimentation du secteur électrique, il faut monter un dispositif de déconnexion de l'alimentation (avec catégorie de sur-tension III, c'est-à-dire avec une distance entre les contacts d'au moins 3,5 mm) ou bien un autre système équivalent, par exemple

une prise et une fiche. Si le dispositif de déconnexion de l'alimentation ne se trouve pas à proximité de l'automatisme, il faut disposer d'un système de blocage contre la connexion accidentelle ou non autorisée.

## 2.2) Branchements électriques



• Respecter scrupuleusement les connexions prévues, en cas de doute, ne pas tenter en vain mais consulter les notices techniques disponibles également sur le site: [www.niceforyou.com](http://www.niceforyou.com). Un branchement erroné peut provoquer des pannes graves ou des situations de danger.

• Les logiques de commande TT2L et TT2D ne prévoient aucune protection contre les surcharges ou le court-circuit sur les sorties. Sur la ligne d'alimentation il faut prévoir une protection adaptée à la charge; par exemple si on utilise un fusible sa valeur maximum sera de 5 A pour une charge résistive à 230 V ou de 3,15 A dans tous les autres cas (charge inductive ou 120 V).

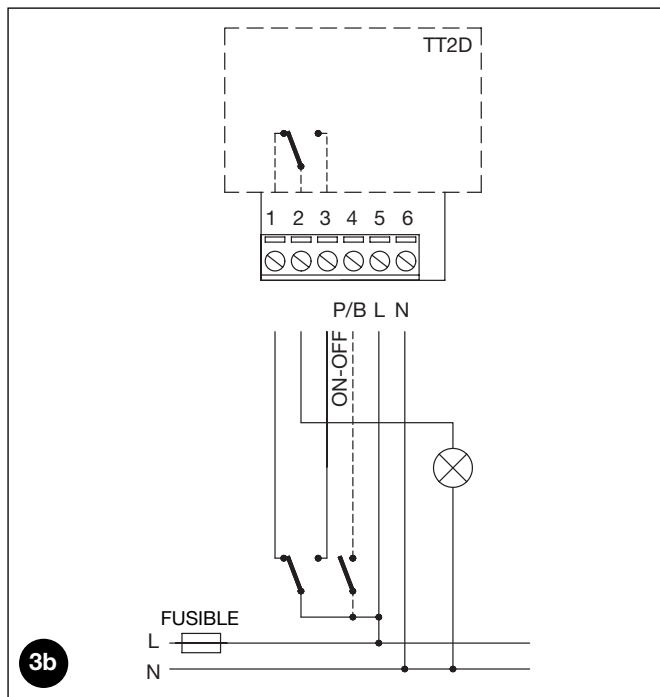
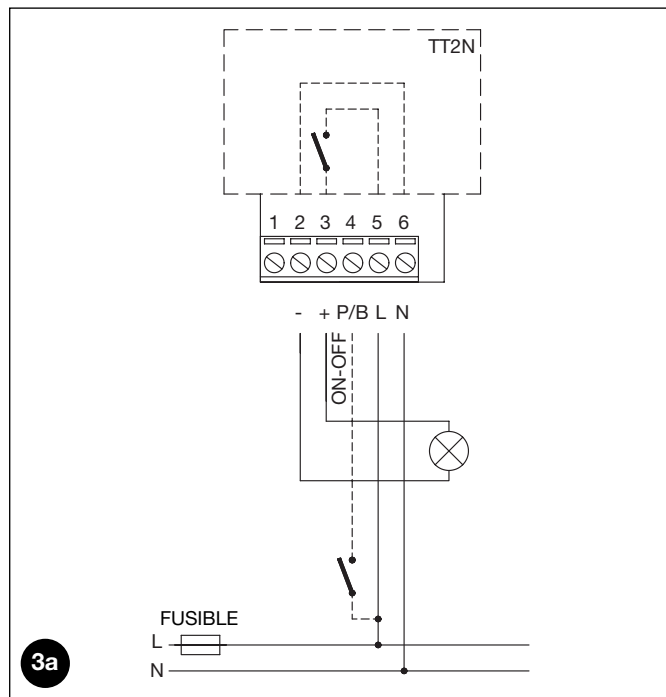

### 2.2.1) Branchement électrique de l'appareil

Dans la logique TT2L le dispositif que l'on veut commander doit être raccordé aux bornes 2-3; le dispositif est alimenté directement par la logique de commande. Un exemple de schéma d'utilisation de la logique TT2D est illustré dans la figure 4a, où C1 représente un déviateur présent dans l'installation et extérieur à TT2D et C2 représente le contact de TT2D. La figure 4b représente les connexions correspondant au schéma de figure 4a.

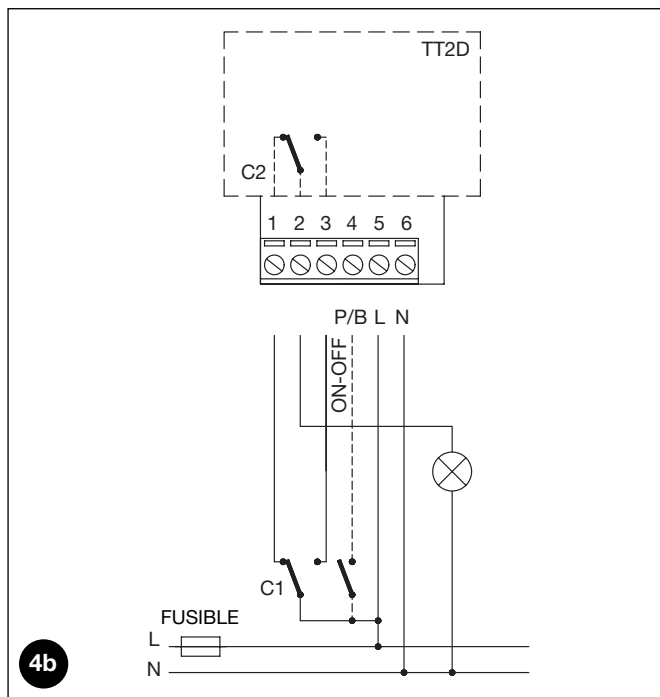
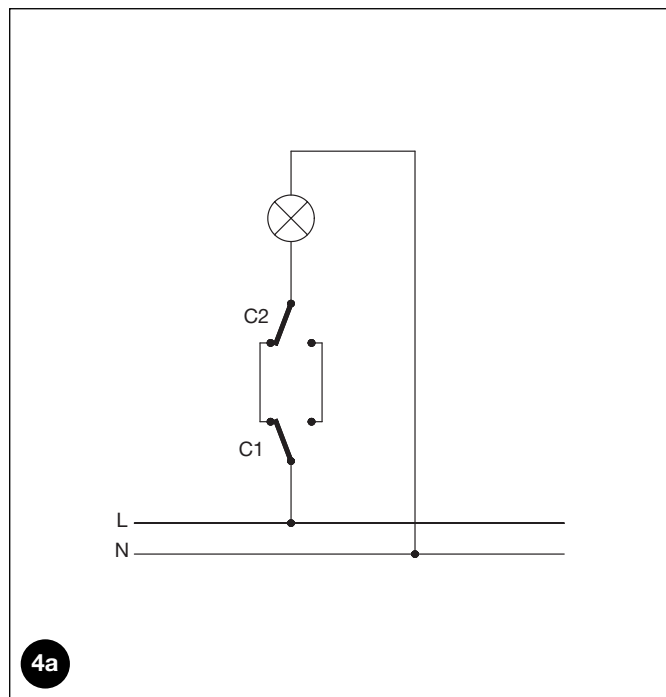

**⚠ Ne pas connecter plus d'un dispositif par logique.**

### 2.2.2) Alimentation

L'alimentation électrique de la logique doit être effectuée en utilisant les bornes 5-6 (Phase, Neutre). Les logiques de commande TT2L et TT2D peuvent fonctionner indifféremment avec des valeurs de tension de 120 ou 230 V et à une fréquence de 50 ou 60 Hz.

### 2.2.3) Entrée pour contact On-Off

Les logiques de commande TT2L et TT2D sont prévues pour être connectées à un contact pour commandes manuelles de type On-Off. Le contact doit être connecté entre la phase (L) et la borne 4 comme l'indiquent les figures 3a et 3b.

On peut utiliser aussi bien un interrupteur qu'un bouton. Le comportement suit cette règle: si le contact reste fermé pendant moins d'1 seconde, la commande s'effectue seulement à la fermeture du

contact, si le contact reste fermé pendant plus d'1 seconde, la commande s'effectue à la fermeture et à l'ouverture du contact.



**La tension de secteur arrive au contact, il devra donc être isolé et protégé de manière adéquate.**

## 3) Programmations

Pour qu'un émetteur puisse commander les logiques de commande TT2L et TT2D, il faut procéder à la mémorisation suivant les indications du tableau A1. Les mémorisations et les programmations sont possibles à travers les émetteurs (paragraphe 3.1) ou directement à travers la touche de programmation (paragraphe 3.2).

### 3.1) Programmations avec les émetteurs



- Ce chapitre décrit la mémorisation en Mode I, adaptée pour commander un automatisme avec 2 touches des émetteurs. Le paragraphe 4.2 décrit la mémorisation en Mode II adaptée pour commander un dispositif même avec une seule touche; les autres touches restent ainsi libres pour commander d'autres dispositifs.
- Toutes les séquences de mémorisation sont temporisées, c'est-à-dire qu'elles doivent être effectuées dans les limites de temps prévues.
- Avec des émetteurs qui prévoient plusieurs "groupes", avant de procéder à la mémorisation, il faut choisir le groupe auquel associer la logique.
- Les programmations par radio peuvent s'effectuer dans tous les récepteurs qui se trouvent dans le rayon de portée de l'émetteur; il faut donc alimenter uniquement le dispositif qui est concerné par l'opération.
- Dans chaque émetteur on utilise 2 touches: touche 1 = On et touche 2 = Off. Pour les émetteurs à 4 touches, les touches restées libres peuvent être utilisées pour commander une autre logique: touche 3 = On et touche 4 = Off.

- Dans la logique TT2L la commande On correspond à appareil allumé, tandis que la commande Off correspond à appareil éteint. Dans la logique TT2D la commande On correspond au commutateur fermé entre les bornes 2 et 3, tandis que la commande Off correspond au commutateur fermé entre les bornes 1 et 2.

Il est possible de vérifier s'il existe déjà des émetteurs mémorisés dans la logique de commande TT2L et TT2N; pour cela, il suffit de vérifier le type de clignotement de la led au moment de l'allumage de la logique.

#### Vérification des émetteurs mémorisés

2 clignotements longs (total 1,5 s)	Aucun émetteur mémorisé
2 clignotements brefs (total 0,4 s)	Il y a déjà des émetteurs mémorisés

Quand il n'y a aucun émetteur mémorisé, on peut procéder à la mémorisation du premier en suivant les étapes ci-après.

Tableau "A1"	Mémorisation du premier émetteur (en Mode I)	Exemple
1.	Connecter la logique de commande à l'alimentation de secteur, on verra 2 clignotements longs.	
2.	Dans les 5 secondes qui suivent, presser et maintenir enfoncée la touche 1 ou 2 (ou 3 ou 4) de l'émetteur à mémoriser (pendant au moins 3 secondes).	
3.	Relâcher la touche <b>au premier des 3 clignotements</b> qui confirment la mémorisation.	

Quand un ou plusieurs émetteurs ont déjà été mémorisés, il est possible d'en activer d'autres en suivant les étapes ci-après.

Tableau "A2"	Mémorisation d'autres émetteurs (en Mode I)	Exemple
1.	Presser et maintenir enfoncée la touche 1 ou 2 (ou 3 ou 4) du <b>nouvel</b> émetteur (pendant au moins 5 secondes) jusqu'à ce que l'on voie un clignotement long, puis relâcher la touche ■.	Nouvel
2.	Presser lentement 3 fois la touche d'un <b>ancien</b> émetteur déjà mémorisé.	Ancien
3.	Presser encore la touche 1 ou 2 (ou 3 ou 4) du <b>nouvel</b> émetteur, relâcher la touche au <b>premier des 3 clignotements longs</b> qui confirment la mémorisation.	Nouvel

**N.B.** Si la mémoire est pleine (30 émetteurs mémorisés) on verra 6 clignotements longs et l'émetteur ne pourra pas être mémorisé.

### 3.2) Programmations avec la touche de programmation

Pour mémoriser un émetteur avec la touche de programmation procéder de la façon suivante.

Tableau "A3" Mémorisation d'un émetteur en Mode I		Exemple
1.	Presser et maintenir enfoncée la touche de programmation (pendant au moins 4 secondes).	4s
2.	Relâcher la touche de programmation quand la led s'allume.	
3.	Dans les 10 secondes qui suivent, appuyer pendant au moins 3 secondes sur la touche 1 ou 2 (ou 3 ou 4) de l'émetteur à mémoriser.	3s
4.	Si la mémorisation a été correctement effectuée, la led fera trois longs clignotements.	

**N.B.** S'il y a d'autres émetteurs à mémoriser, répéter la phase 3 dans les 10 secondes qui suivent; la phase de mémorisation se termine si aucun nouvel émetteur à mémoriser n'est reçu pendant 10 secondes.

Pour effacer les mémorisations et les programmations il est possible de procéder de la façon suivante.

Tableau "A4" Effacement de la mémoire		Exemple
1.	Presser et maintenir enfoncée la touche de programmation.	
2.	Attendre que la led s'allume, attendre qu'elle s'éteigne, puis attendre qu'elle commence à clignoter.	
3.	Relâcher la touche exactement <b>durant le troisième clignotement</b> pour effacer uniquement les émetteurs mémorisés ou <b>durant le cinquième clignotement</b> pour effacer tout le contenu de la mémoire.	
4.	Si l'effacement a été correctement effectué, la led clignotera 5 fois.	

## 4) Approfondissements

Les logiques de commande TT2L et TT2D, en plus des émetteurs de la série FLO2R, VERY VR ou NICEWAY, reconnaissent d'autres types d'émetteurs produits par Nice (paragraphe 4.1 Émetteurs utilisables). Par ailleurs, avec des procédures spécifiques de mémorisation des émetteurs, il est également possible d'associer à chaque touche de l'émetteur une commande particulière (paragraphe 4.2.1 Mode I et 4.2.2 Mode II).

### 4.1) Émetteurs utilisables

Le tableau A5 précise les émetteurs qui peuvent être utilisés avec les logiques TT2L et TT2D ainsi que leur type de codage.

Tableau "A5"		Émetteurs
Codage		
FLOR	Rolling code	ERGO1 - ERGO4 - ERGO6
		PLANO1 - PLANO4 - PLANO6 - PLANO TIME
		FLO1R - FLO2R - FLO4R
		NICEWAY
		VERY VR
SMILO	Rolling code	SM2 - SM4
FLO	Fixed code	FLO1 - FLO2 - FLO4
		VERY VE

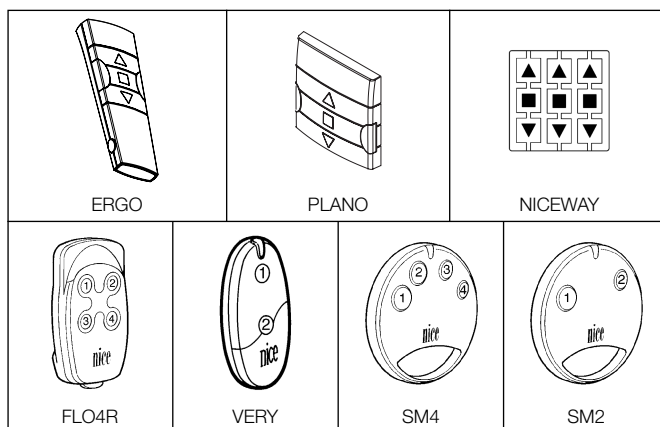

Dans la mesure où les codages des émetteurs sont différents et que la logique ne peut pas les reconnaître simultanément, le premier émetteur mémorisé détermine le type de codage utilisé et donc les émetteurs qui pourront être mémorisés par la suite. Si après la mémorisation du premier émetteur on souhaite changer le type d'émetteurs, il faut effacer tous les émetteurs (tableaux A4).

On peut identifier le type de codage en vérifiant le nombre de clignotements effectués par la led au moment de l'allumage.

Clignotements led	Type de codage des émetteurs mémorisés
1 clignotement bref (total 0,2 s)	Émetteurs avec codage FLO
2 clignotements brefs (total 0,4 s)	Émetteurs avec codage FLOR
3 clignotements brefs (total 0,4 s)	Émetteurs avec codage SMILO
2 clignotements longs (total 1,5 s)	Mémoire vide (aucun émetteur mémorisé)

### 4.2) Mémorisation des émetteurs en Mode I et en Mode II

Les tableaux A1, A2 et A3 décrivent la procédure de mémorisation des émetteurs en Mode I où sur chaque émetteur on utilise 2 touches en couple: 1-2 ou 3-4. Dans les logiques TT2L et TT2D il est possible également de mémoriser les émetteurs en Mode II, modalité qui permet une plus grande flexibilité en ce qui concerne l'utilisation des touches des émetteurs. Dans la même logique de commande, on peut mémoriser aussi bien des émetteurs en Mode I qu'en Mode II.

### 4.2.1) Mode I



En Mode I, la commande associée aux touches de l'émetteur est fixe (tableau A6): En mode I, on effectue une unique phase de mémorisation pour chaque émetteur et un seul emplacement est occupé dans la mémoire. Dans chaque émetteur on utilise 2 touches: touche 1 = On et touche 2 = Off. Pour les émetteurs à 4 touches, les touches restées libres peuvent être utilisées pour commander une autre logique: touche 3 = On et touche 4 = Off. Durant la mémorisation en Mode I, **la touche pressée sur l'émetteur n'a pas d'importance (touche 1 ou touche 2).**

**Tableau "A6": mémorisation Mode I**

Touche	Commande
Touche 1 ou ▲	On
Touche 2 ou ■	Off
Touche 3	On
Touche 4	Off

Si l'on dispose d'émetteurs avec les touches ▲, ■, ▼ (Montée-Stop-Descente) mémorisées en Mode I, pour chacun d'eux on peut associer la commande Off à la touche ▼. On peut utiliser ainsi facilement les événements prévus par les émetteurs comme par exemple type PLANO TIME. À la touche ▲ correspond une commande On, tandis que la touche ■ continuera à envoyer la commande Off. Pour activer cette fonction il faut que l'émetteur soit mémorisé en mode I et elle sera appliquée uniquement à l'émetteur correspondant; répéter éventuellement la programmation pour chaque émetteur.

**Tableau "A7" Fonction On-Off avec ▲ ▼**

N°	Description	Exemple
1.	Presser et maintenir enfoncée la touche ■ de l'émetteur déjà mémorisé en mode I jusqu'à ce que l'on voie un clignotement long (au bout d'environ 5 secondes), puis relâcher la touche.	
2.	Dans les 3 secondes qui suivent presser simultanément les 2 touches ▲ ▼ et les maintenir enfoncées pendant environ encore 5 secondes jusqu'à ce que 3 clignotements longs signalent que la fonction a été programmée.	

**N.B.** Si l'on veut exclure la fonction, répéter la procédure à partir du point 1.

### 4.2.2) Mode II

En Mode II on peut associer à chaque touche de l'émetteur l'une des 4 commandes possibles énumérées dans le tableau A8. Par exemple, avec une seule touche mémorisée pour la commande On-Off on peut commander une logique et les autres touches peuvent rester libres pour la commande d'autres logiques. En Mode II, on effectue une phase de mémorisation pour chaque touche et chacune d'elle occupe un emplacement de mémoire. Durant la mémorisation en Mode II, **la touche pressée est mémorisée.** Si l'on souhaite attribuer une autre commande à une autre touche du même émetteur, il faut effectuer une nouvelle mémorisation pour cette touche.

**Tableau "A8": mémorisation en Mode II**

N°	Commande
1	On-Off
2	Commande "par action maintenue"
3	Timer1
4	Timer2

### 4.2.3) Exemple de mémorisation mixte en mode I et en mode II



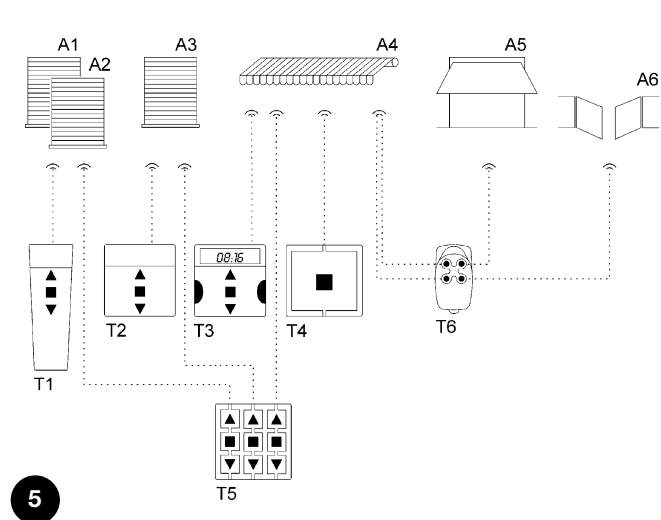

En exploitant de manière opportune les mémorisations en Mode I et en Mode II, on peut créer des commandes de groupe comme dans l'exemple illustré dans la figure 5. L'exemple se réfère à des automatismes mais on peut le modifier pour l'allumage et l'extinction de dispositifs électriques.

- L'émetteur T1 (Ergo1) mémorisé en Mode I sur A1 et A2 commande la montée, l'arrêt ou la descente simultanément tant de A1 que de A2.
- L'émetteur T2 (Plano1) mémorisé en Mode I seulement sur A3 commande la montée, l'arrêt ou la descente seulement de A3.
- L'émetteur T3 (Planotime) mémorisé en Mode I seulement sur A4 commande la montée, l'arrêt ou la descente seulement de A4.
- L'émetteur T4 (WM001C) mémorisé en Mode II (Pas à pas) commande seulement A4.
- L'émetteur T5 (WM003G) mémorisé en Mode I pour commander avec le groupe 1 sur A1 et A2, avec le groupe 2 sur A3 et avec le groupe 3 sur A4, commande la montée, l'arrêt ou la descente de A2 et A2, A3 ou A4.
- L'émetteur T6 (Flo4R) mémorisé en Mode II sur A4 (touches 1 et 3), sur A5 (touche 2) et sur A6 (touche 4), commande la montée et la descente de A4, ou l'ouverture de la porte de garage A5 ou l'ouverture du portail automatique A6.













- ⚠**
- Avec un émetteur mémorisé en Mode II on ne peut pas effectuer la programmation de certaines fonctions si dans cette programmation il faut presser des touches différentes, par exemple la touche ■ et la touche ▲.
  - Avec un émetteur mémorisé en mode II, on ne peut pas utiliser les commandes de "groupe multiple".

Pour mémoriser un émetteur en Mode II, **quand la touche de programmation est accessible**, exécuter les opérations suivantes.

Tableau "A9" Mémorisation en mode II avec la touche de programmation	Exemple
1. Presser la touche de programmation un nombre de fois égal à la commande désirée (1 = On-Off, 2 = Action maintenue, 3 = Timer1, 4 = Timer2).	1-4  
2. Vérifier que la led émet un nombre de clignotements longs équivalent à la commande désirée.	1-4 
3. Dans les 10 secondes qui suivent, appuyer pendant au moins 3 secondes sur la touche désirée de l'émetteur à mémoriser.	 3s
4. Si la mémorisation a été correctement effectuée, la led fera 3 clignotements longs.	









**N.B.** S'il y a d'autres émetteurs à mémoriser, pour la même commande sélectionnée au point 1, répéter le point 3 dans les 10 secondes qui suivent; si par contre la commande à associer est différente, répéter le point 1; la phase de mémorisation se termine si aucun nouvel émetteur à mémoriser n'est reçu pendant 10 secondes.

Il est possible de mémoriser de manière simple un nouvel émetteur en maintenant les caractéristiques de l'ancien émetteur. Le nouvel émetteur ainsi mémorisé héritera des caractéristiques de l'ancien, c'est-à-dire que si l'ancien était mémorisé en Mode I, le nouveau fonctionnera lui aussi en Mode I, si l'ancien était mémorisé en Mode II, la touche du nouvel émetteur sera associée à la même commande que l'ancien. Pour la mémorisation procéder de la façon suivante.

















Tableau "A10" Mémorisation d'autres émetteurs avec un émetteur mémorisé	Exemple
1. Presser et maintenir enfoncée la touche à mémoriser du nouvel émetteur pendant au moins 3 secondes, puis relâcher la touche.	Nouvel  3s  
2. Presser et maintenir enfoncée la touche déjà mémorisée de l'ancien émetteur pendant au moins 3 secondes, puis relâcher la touche.	Ancien  3s 
3. Presser et maintenir enfoncée la touche à mémoriser du nouvel émetteur pendant au moins 3 secondes, puis relâcher la touche.	Nouvel  3s 
4. Presser et maintenir enfoncée la touche déjà mémorisée de l'ancien émetteur pendant au moins 3 secondes, puis relâcher la touche.	Ancien  3s  

### 4.3) Temporisateurs

Les logiques de commande TT2L et TT2D permettent de programmer 2 temporisateurs indépendants: Timer1 et Timer2 pour l'allumage et l'extinction automatique du dispositif connecté après un temps préétabli. Chaque commande entraîne la recharge du temps prévu. On peut anticiper l'extinction en maintenant la commande Timer active pendant plus de 3 secondes ou en envoyant une commande Off. En usine ou après l'effacement complet de la mémoire, les temps prévus pour les 2 temporisateurs sont: Timer1 = 1 minute et Timer2 = 10 minutes. Il est possible de programmer le temps d'allumage d'un minimum d'1 seconde à un maximum de 9 heures. Pour procéder à la programmation des temporisateurs il faut un émetteur mémorisé en Mode II qui puisse donner la commande au temporisateur concerné. Pour la mémorisation procéder de la façon suivante.

Tableau "A11" Programmation des temporisateurs avec un émetteur en Mode II	Exemple
1. Presser et maintenir enfoncée la touche de l'émetteur correspondant au temporisateur que l'on veut programmer; le relais s'active (On).	 
2. Maintenir toujours enfoncée la même touche, au bout d'environ 3 secondes le relais se désactive (Off).	 3s 
3. Continuer à maintenir toujours la même touche enfoncée jusqu'à ce que le relais s'active de nouveau (au bout d'environ 8 secondes); c'est à partir de ce moment que la phase de comptage commence. Relâcher la touche.	 8s  
4. Quand le temps que l'on souhaite programmer s'est écoulé, presser une touche d'un émetteur mémorisé dans la logique pour arrêter le comptage du temps et désactiver le relais; 3 clignotements longs signaleront que la mémorisation du temps a eu lieu, suivis d'1 ou de 2 clignotements brefs pour indiquer que la programmation est relative au Timer1 ou au Timer2.	    1-2









Si on a besoin d'une durée de plus d'1 heure pour les temporisateurs, il est conseillé de procéder à la programmation rapide ci-après. Durant la programmation rapide le temps est compté de la façon suivante: 1s = 1 min, 1min = 1h (ex.: durée programmation = 3 min 45 s, activation dispositif = 3 h 45 min).

Tableau "A12" Programmation rapide des temporisateurs avec la touche de programmation	Exemple
1. Presser et maintenir enfoncée la touche de programmation.	
2. Attendre que la led s'allume, attendre qu'elle s'éteigne, puis attendre qu'elle commence à clignoter.	 
3. Relâcher la touche exactement <b>durant le premier (Timer1) ou le second (Timer2) clignotement long</b> ; le relais s'active et la phase de comptage commence.	  (   ) 
4. Quand le temps que l'on souhaite programmer s'est écoulé presser et maintenir enfoncée la touche  pendant 1 seconde pour arrêter le comptage du temps et désactiver le relais; relâcher la touche au premier des 3 clignotements longs qui signaleront la mémorisation du temps suivis de 1 ou 2 clignotements brefs pour indiquer que la programmation est relative au Timer1 ou au Timer2.	 1s       1-2















#### 4.4) Blocage de la mémorisation

Si nécessaire, par exemple pour augmenter la sécurité, on peut bloquer la mémorisation de nouveaux émetteurs. Pour vérifier si le blocage est activé ou s'il est désactivé (mémorisation libre), procéder de la façon suivante.

Tableau "A13" Vérification de l'état de blocage de la mémorisation de nouveaux émetteurs		Exemple
1.	Presser et maintenir enfoncée la touche de programmation (pendant au moins 4 secondes).	 4s
2.	Relâcher la touche de programmation quand la led s'allume.	  
3.	Attendre environ 10 secondes puis observer attentivement les 2 clignotements que fera la led:	10s
	- si les deux clignotements sont de même durée, le blocage de la mémorisation n'est pas activé;	 
	- si le 2 <sup>e</sup> clignotement dure plus longtemps que le premier, le blocage de la mémorisation est activé.	 

Pour activer ou pour désactiver le blocage de la mémorisation, suivre les opérations décrites dans le tableau ci-après. Les phases à accomplir sont les mêmes aussi bien pour bloquer que pour débloquer la mémorisation; la première fois elle se bloque puis elle se débloque et ainsi de suite.

Tableau "A14" Blocage ou déblocage de la mémorisation de nouveaux émetteurs		Exemple
1.	Presser et maintenir enfoncée la touche de programmation (pendant au moins 4 secondes).	 4s
2.	Relâcher la touche de programmation quand la led s'allume.	  
3.	Attendre que la led s'éteigne, puis attendre qu'elle commence à faire les 2 clignotements.	10s
4.	Presser et relâcher la touche <b>exactement durant le deuxième clignotement.</b>	 (  )   
5.	On aura 2 clignotements:	
	- si le 2 <sup>e</sup> dure plus longtemps que le 1 <sup>er</sup> , cela signifie que le blocage est activé;	 
	- s'ils sont de même durée le blocage est désactivé.	 

## 5) Mise au rebut

Comme pour l'installation, à la fin de la durée de vie de ce produit, les opérations de démantèlement doivent être effectuées par du personnel qualifié. Ce produit est constitué de différents types de matériaux dont certains peuvent être recyclés et d'autres devront être mis au rebut; s'informer sur les systèmes de recyclage ou d'élimination prévus par les normes locales en vigueur pour cette catégorie de produit. Certains composants du produit peuvent contenir des substances polluantes ou dangereuses qui pourraient avoir des effets nuisibles sur l'environnement et sur la santé des personnes s'ils n'étaient pas adéquatement éliminés. Comme l'indique le symbole de la figure 6, il est interdit de jeter ce produit avec les ordures ménagères.

Procéder par conséquent à la «collecte différenciée» des composants pour leur traitement conformément aux méthodes prescrites par les normes locales en vigueur ou restituer le produit au vendeur lors de l'achat d'un nouveau produit équivalent. Certains règlements locaux peuvent appliquer de lourdes sanctions en cas d'élimination prohibée de ce produit.



## 6) Que faire si... petit guide en cas de problème!

**Après avoir alimenté le module on ne voit aucun clignotement et les émetteurs ne commandent pas.** Vérifier que le module est correctement alimenté: La tension de secteur doit être présente entre les bornes 5-6. Si l'alimentation est correcte il y a probablement une anomalie grave et le module devra être remplacé.

**Le contact extérieur n'active pas le dispositif.** Contrôler la connexion électrique du contact: entre l'entrée du contact et la borne 4, il doit y avoir la tension de secteur quand le contact est ouvert.

**Après une commande par radio, on voit 6 clignotements brefs et le dispositif ne s'active pas.** L'émetteur n'est pas synchronisé, il faut répéter la mémorisation de l'émetteur.

**Après une commande, on voit 10 clignotements puis le dispositif s'active.** L'autodiagnostic des paramètres en mémoire

a détecté une anomalie quelconque. Dans ce cas, il faut effacer toute la mémoire et répéter la mémorisation des émetteurs et la programmation de la durée des temporisateurs.

**Il est impossible de programmer les temporisateurs en suivant la procédure du tableau A11.** Il n'est pas possible de programmer la durée des temporisateurs avec les émetteurs mémorisés en mode I, vérifier que l'émetteur est mémorisé en Mode II.

**Il est impossible de mémoriser un émetteur.** Contrôler le nombre de clignotements de la led durant la procédure de mémorisation, 6 clignotements longs indiquent que la mémoire est pleine; 2 clignotements, où le second dure plus longtemps que le premier, indique que le blocage de la mémorisation des émetteurs a été activé.



## 7) Caractéristiques techniques

**N.B.** Toutes les caractéristiques techniques se réfèrent à la température de 20 °C.

### Logiques de commande TT2L et TT2D

Alimentation	120 ou 230 VCA, 50/60 Hz, limites: 100÷255 VCA
Puissance maximum dispositif	1000W/500VA pour Vn = 230V, 600W/600VA pour Vn = 120V
Température de fonctionnement	-20÷55 °C
Dimensions / poids	40 x 18 x 32 / 20 g
Indice de protection	IP20 (boîtier intact)
Temporisateurs	1 s÷9 h (en usine Timer1 = 1 min, Timer2 = 10 min)

### Récepteur radio

Fréquence	433,92 MHz
Codage	FLO (fixed code), FLOR (rolling code) SMILO (rolling code)
Nombre d'émetteurs mémorisables	30
Portée des émetteurs	Estimée à 150 m en espace libre et à 20 m à l'intérieur d'édifices (*)

(\*) La portée des émetteurs est fortement influencée par d'autres dispositifs qui opèrent à la même fréquence avec des émissions continues, comme les alarmes, les casques radio, etc. qui interfèrent avec le récepteur de la logique de commande.

**Dans le but d'améliorer les produits, Nice S.p.a. se réserve le droit d'en modifier à tout moment et sans préavis les caractéristiques techniques, en garantissant dans tous les cas le bon fonctionnement et le type d'utilisation prévus.**

## Déclaration de conformité

N° 248/TT2L-D

Rév. 0

Nom producteur:

Nice S.p.A.

Adresse:

Via Pezza Alta 13, 31046 Z.I. Rustignè, Oderzo (TV) Italia.

Type:

module commande lumières et déviateur encastrable.

Modèle:

TT2L, TT2D.

Je soussigné Lauro Buoro en qualité d'Administrateur Délégué, déclare sous mon entière responsabilité que le produit: TT2L, TT2D est conforme à ce qui est prévu par la directive communautaire suivante:

- 1999/5/CE DIRECTIVE 1999/5/CE DU PARLEMENT EUROPÉEN ET DU CONSEIL du 9 mars 1999 concernant les équipements hertziens et les équipements terminaux de télécommunication et la reconnaissance mutuelle de leur conformité.

Selon les normes harmonisées suivantes: EN 300220- 3 V1.1.1:2000.

Qu'il est conforme à ce qui est prévu par les directives communautaires suivantes, telles qu'elles sont modifiées par la directive 93/68/CEE du Conseil du 22 juillet 1993:

- 73/23/CEE DIRECTIVE 73/23/CEE DU CONSEIL du 19 février 1973 concernant l'harmonisation des législations des États membres relatives au matériel électrique destiné à être utilisé dans certaines limites de tension.

Selon les normes harmonisées suivantes: EN 50371:2002; EN 60730-1:2000+A11:2002; EN 60730-2-1:1997+A11:2005.

- 89/336/CEE DIRECTIVE 89/336/CEE DU CONSEIL du 3 mai 1989, pour l'harmonisation des législations des États membres relatives à la compatibilité électromagnétique.

Selon les normes suivantes: EN 301 489-1:2004; EN 301 489-3:2002

30 mai 2006

Administrateur Délégué

Lauro Buoro





Nice

**Headquarter**

**Nice SpA**

Oderzo TV Italia  
Tel. +39.0422.85.38.38  
Fax +39.0422.85.35.85  
info@niceforyou.com

**Nice in Italy**

**Nice Padova**

Sarmeola di Rubano PD Italia  
Tel. +39.049.89.78.93.2  
Fax +39.049.89.73.85.2  
infopd@niceforyou.com

**Nice Roma**

Roma Italia  
Tel. +39.06.72.67.17.61  
Fax +39.06.72.67.55.20  
inforoma@niceforyou.com

**Nice worldwide**

**Nice France**

Buchelay  
Tel. +33.(0)1.30.33.95.95  
Fax +33.(0)1.30.33.95.96  
info@fr.niceforyou.com

**Nice Rhône-Alpes**

Decines Charpieu France  
Tel. +33.(0)4.78.26.56.53  
Fax +33.(0)4.78.26.57.53  
infoalpy@fr.niceforyou.com

**Nice France Sud**

Aubagne France  
Tel. +33.(0)4.42.62.42.52  
Fax +33.(0)4.42.62.42.50  
infomarseille@fr.niceforyou.com

**Nice Belgium**

Leuven (Heverlee)  
Tel. +32.(0)16.38.69.00  
Fax +32.(0)16.38.69.01  
info@be.niceforyou.com

**Nice España Madrid**

Tel. +34.9.16.16.33.00  
Fax +34.9.16.16.30.10  
info@es.niceforyou.com

**Nice España Barcelona**

Tel. +34.9.35.88.34.32  
Fax +34.9.35.88.42.49  
info@es.niceforyou.com

**Nice Polska**

Pruszków  
Tel. +48.22.728.33.22  
Fax +48.22.728.25.10  
info@pl.niceforyou.com

**Nice UK**

Chesterfield  
Tel. +44.87.07.55.30.10  
Fax +44.87.07.55.30.11  
info@uk.niceforyou.com

**Nice Romania**

Cluj Napoca  
Tel/Fax +40.264.45.31.27  
info@ro.niceforyou.com

**Nice Deutschland**

Gelnhausen-Hailer  
Tel. +49.60.51.91.52-0  
Fax +49.60.51.91.52-119  
info@de.niceforyou.com

**Nice China**

Shanghai  
Tel. +86.21.575.701.46  
+86.21.575.701.45  
Fax +86.21.575.701.44  
info@cn.niceforyou.com

**Nice USA Inc.**

Jacksonville, Fl.  
Tel. +001.904.786.7133  
Fax +001.904.786.7640  
info@us.niceforyou.com