

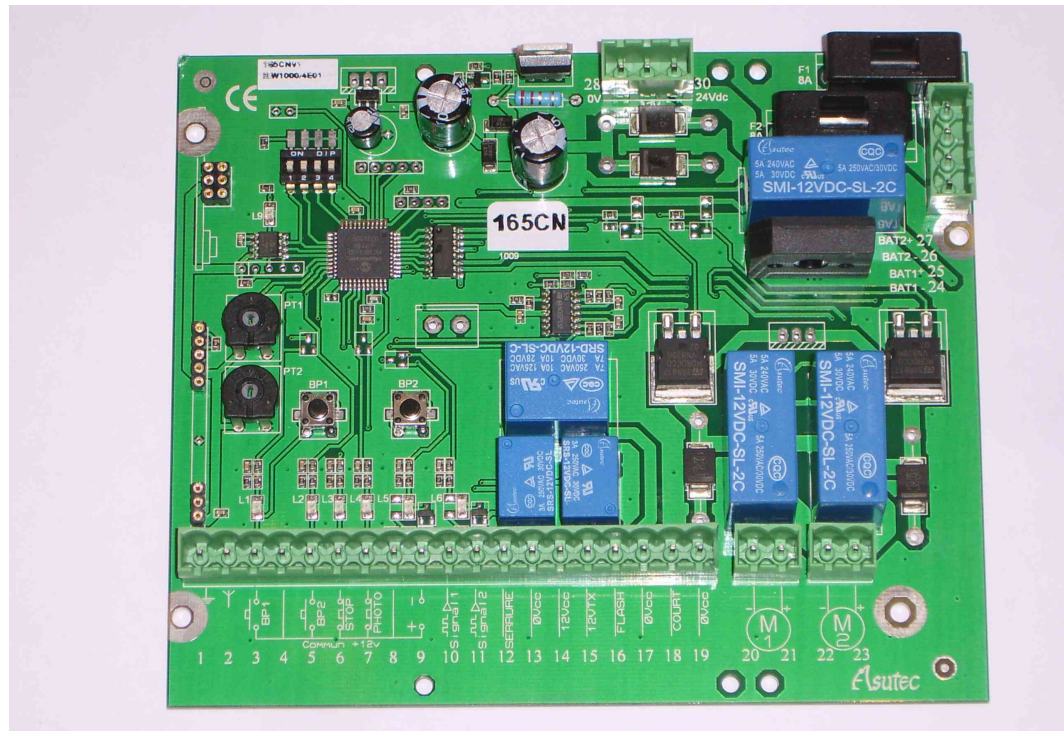

AKIA M2 - 165 CN

PROGRAMMATION - Armoire électronique

Evolution du 15 janvier 2010



SOMMAIRE

- | | |
|--|--|
| <ol style="list-style-type: none"> 1. Installation du coffret 2. Raccordements électriques 3. Vérification du branchement des phases moteurs 4. Schéma de câblage 5. Programmation automatique <ol style="list-style-type: none"> 5.1. Programmation de deux moteurs 5.2. Programmation d'un seul moteur 6. Programmmations annexes <ol style="list-style-type: none"> 6.1. Temps de pause 6.2. Télécommande 7. Mode de fonctionnement <ol style="list-style-type: none"> 7.1. Préavis 7.2. Homme Présent avec ralenti 7.3. Coup de bélier 7.4. Possibilités pour les deux programmes 8. Autres fonctions <ol style="list-style-type: none"> 8.1. Suppression du ralenti 8.2. Réglage de puissance des moteurs 8.3. Sélection de la force de démarrage | <ol style="list-style-type: none"> 8.4. Entrée contact horloge 8.5. Action du contact sécurité pour photocellules 8.6. Inhibition sécurité de fermeture au démarrage 8.7. Témoin d'état du portail 8.8. Lampe de courtoisie 8.9. Modification gestion pause d'ouverture 8.10. Gestion flash en ouverture mode Automatique 8.11. Arrêt en ouverture en mode automatique 8.12. Arrêt de la pause en mode automatique 8.13. Gestion de la prise de contrôle Prog1-Prog2 8.14. Serrure active au départ fermeture 8.15. mode forte pente 8.16. Suppression des décalages vantaux 8.17. Désactivation de toutes les fonctions 8.18. Carte optionnelle MCEA 8.19. Gestion par ordinateur 9. Câblage de l'antenne 10. Fiche technique |
|--|--|

AVANT PROPOS

La carte **AKIA M2** est une platine électronique universelle conçue pour gérer des portails à battants, basculants, des barrières levantes, des bornes routières, etc. Elle intègre un réglage de couple moteur, une fonction ralentissement en fin de course, un compteur de nombre de cycle, de plus, elle autorise une programmation personnalisée pour chaque moteur dans chacune des phases de leurs cycles. La programmation est entièrement automatique.

Connexion RS 232 pour une mise en œuvre plus facile et une programmation par ordinateur possible

AVERTISSEMENTS

Avant de commencer l'installation du coffret, nous vous recommandons de lire attentivement cette notice afin de vous familiariser avec son mode de programmation. Attention également au sens d'orientation de la carte AKIA M2. Prendre la précaution de couper l'alimentation électrique avant toute intervention sur la carte AKIA M2 et sur les accessoires.

1. INSTALLATION DU COFFRET

- Placer au dos du boîtier électronique les 4 broches de fixation avec les petites vis inox b4X0.5 fournie dans la pochette du kit
- Fixer le coffret à hauteur suffisante pour éviter une position en milieu humide.
- Amener tous les câbles électriques au coffret par les presse-étoupes.
- Enlever la gaine des câbles sur environ 15 cm, puis dénuder les fils sur 5 mm.
- Visser fermement les presse-étoupes, et siliconer l'entrée des câbles si nécessaire pour éviter la présence d'insectes responsables de dégâts ou de court-circuit sur la carte électronique.
- Raccorder soigneusement les fils au bornier en respectant le sens de branchement.
- Serrer fermement les vis, sans forcer.

100

Vérifier que la ligne électrique 220 V est hors tension au moment du raccordement et avant toute intervention.

2. RACCORDEMENTS ELECTRIQUES

La qualité du câblage électrique est importante pour éviter les pannes intermittentes. Respecter la section des câbles, ainsi que la connexion vers les bornes de la carte AKIAECE M2. Manipuler avec précautions et respecter les normes en vigueur.

Branchement des câbles moteurs et accessoires

Ces branchements sont à réaliser par l'installateur de l'automatisme
(voir schéma carte page 4)

		Couleur fils	Branchem fils Moteur 1	Branchem fils Moteur 2
1	Masse antenne			
2	Antenne			
3	Contact BP1			
4	+ Commun			
5	Contact BP2			
6	Photo 1 - stop ouverture			
7	Photo 2 - stop fermeture avec renvoi en ouverture			
8	+ Commun alimentation encodeurs	Marron	M1	M2
9	- Alimentation des encodeurs	Blanc	M1	M2
10	Signal encodeur moteur 1	Vert	M1	
11	Signal encodeur moteur 2	Vert		M2
12	+ Serrure	Jaune	M1	
13	- 0 v. CC	Gris	M1	
14	+ Alimentation cellules et périphérique			
15	+ (12 VTX) Alim test photo (avec préavis fonctionnement)			

		Couleur	Br mot1	Br mot2
16	+ Alimentation fixe pour lampe clignotante			
17	- 0 v. CC			
18	+ Eclairage zone			
19	- 0 v. CC			

20	- Moteur 1	Bleu	M1	
21	+ Moteur 1	Rose	M1	

22	- Moteur 2	Rose		M2
23	+ Moteur 2	Bleu		M2

4 et

8 : Commun + 12v pour BP1, BP2, Photo 1, Photo 2 et alim encodeurs des moteurs 1 et 2

Branchement alimentation

Ces branchement sont réalisés sur chaque Kit avant la sortie d'usine

A) Branchement des batteries (en option pour zone privée et série pour zone publique)

		Couleur fils
24	- Bat. 1	Bleu
25	+ Bat. 1	Marron
26	- Bat. 2	Bleu
27	+ Bat. 2	Marron

B) Fonctionnement des moteurs en direct sur énergie du transfo, plus fonction option charge des batteries à énergie couplée ou de remplacement en secours

28	0 v	Arrivée du Transfo (100 VA mini) avec régulateur	Bleu
29	12 v DC		Marron
30	24 v DC		Blanc

C) Fonctionnement des moteurs uniquement sur énergie des batteries, avec charge par panneau solaire ou transfo 0-12 v déporté, pour portails coulissants avec électronique embarquée et pour portails à vantaux avec ligne d'alimentation en basse tension (transfo à distance)

28	0 v	Arrivée directe du Transfo 0-12 v (10 VA mini) ou du panneau solaire avec régulateur (40 VA mini)	Bleu
29	12 v DC		Marron
30	Vide		

3. VERIFICATION DU BRANCHEMENT DES ALIM MOTEUR

- Vérifier que les **DIPS 1-2-3-4** sont en position OFF.
- Soulever la roue et positionner le portail à mi-course.
- Reposer les roue des moteurs.
- Brancher l'alimentation de la carte, les **leds L3, L4 et L9** s'allument (L5, L6 suivant position). Sinon débrancher et vérifier les branchements (transformateur, fusibles, ...) et recommencer l'opération.
- Appuyer sur **BP1**, les moteurs doivent partir en fermeture (d'abords M2 puis ensuite M1). Si le portail ou l'un des deux moteurs s'ouvre, inverser les phases moteur aux bornes 20 et 21 pour le premier moteur, 22 et 23 pour le second. Si l'ordre des moteurs est inversé, intervertir directement les borniers M1 et M2 ainsi que les fils sur les entrées **signal1** et **signal2** (bornes 10 & 11).
- La vérification terminée, couper l'alimentation puis soulever la roue pour mener manuellement le portail en ouverture puis rebrancher l'alimentation.

4. SHEMA DE LA CARTE

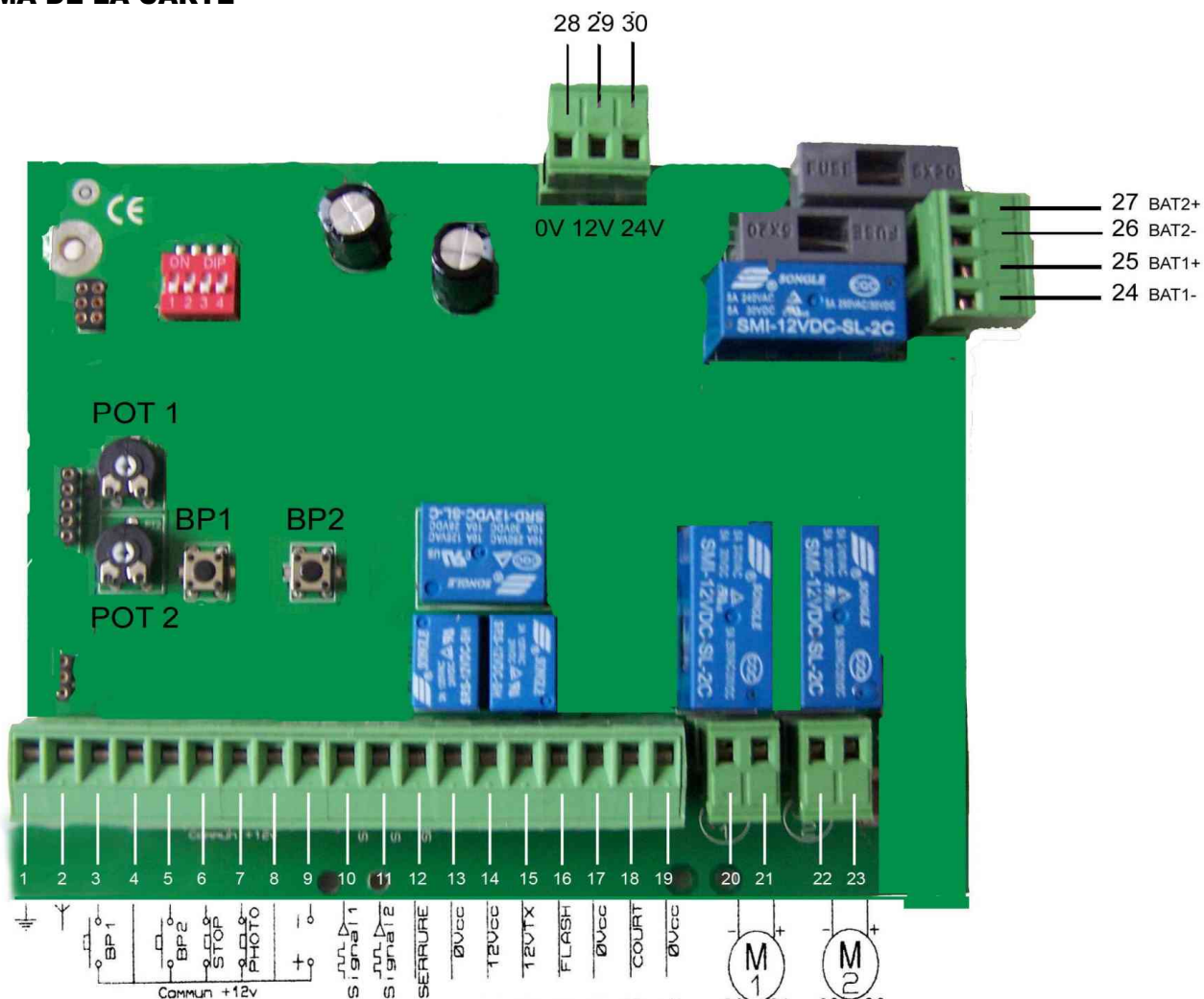

5 programmations de la carte

5a. PROGRAMMATION PAR ORDINATEUR

Permet une programmation totalement assistée automatique avec mémorisation des paramètres.

§ Voir votre distributeur

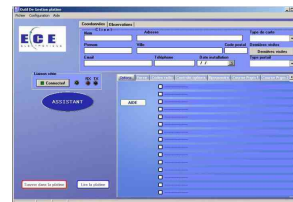

5b. PROGRAMMATION AUTOMATIQUE

5.1. Programmation de deux moteurs

En basculant les dips switch comme suit vous pouvez réaliser deux ouvertures distincte (on utilise ouverture 2 pour l'ouverture portillon).

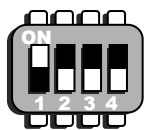

Ouverture 1 :
Basculer le **DIP 1** sur ON
L9 se met à clignoter pour commencer la programmation

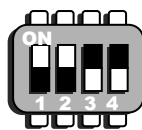

Ouverture 2 : (ouverture portillon)
Basculer les **DIPS 1 et 2** sur ON
L9 se met à clignoter pour commencer la programmation

Note : dans la quasi-totalité des cas et pour éviter la pose de butée en ouverture vous pouvez procéder en premier lieu au programme A

Pour les portails lourds ou difficiles à manœuvrer il peut être nécessaire d'accompagner manuellement la manœuvre lors de la phase de programmation

Programme A : (fonctionnement sans butée d'ouverture) :

- Placer chaque vantail à l'endroit ou vous désirez qu'il s'arrête en ouverture

- Relevez le ou les switches correspondant à l'ouverture désiré. (ci-dessus)

- Appuyer sur BP1: l'étape de programmation démarre comme ci-dessous

Départ en fermeture du battant 2

Appuyer sur **BP1**, le battant 2 commence à se fermer

Le battant 2 s'arrête automatiquement sur la butée et le battant 1 effectue sa fermeture

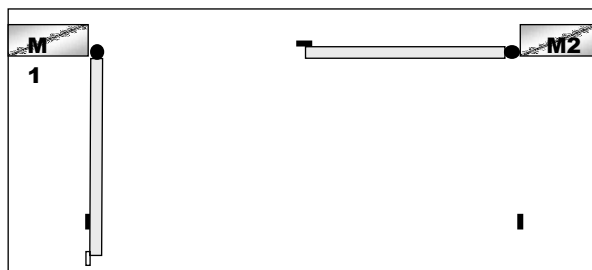
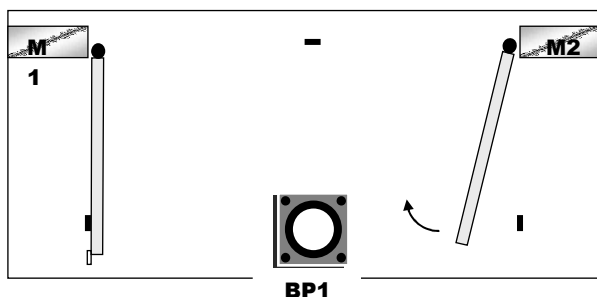

Cas particulier : dans le cas d'une ouverture extérieure il peut être nécessaire de bloquer la rotation des roues à l'instant ou les vantaux entrent en contact avec les butées de fermeture (préhension avec les pieds)

Fin du réglage: la programmation des courses est terminée. Le décalage des battants est calculé automatiquement pour qu'ils ne puissent pas se chevaucher.

A la fin de la programmation, remettre tous les DIPS sur off

Programme B : (Calage sur les butées d'ouverture) : (remonte forte pente ; ouverture 180°gr vantaux ; PB prog A)

- Placer le portail en position fermé.
-
- Relevez le ou les switchs correspondant à l'ouverture désiré. (ci-dessus)
- Appuyer sur BP2 l'étape de programmation démarre comme ci-dessous

Ouverture au ralenti du battant 1
le battant 1 s'ouvre jusqu'à la butée

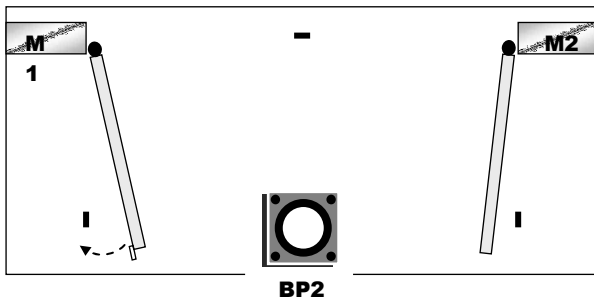

ouverture au ralenti du battant 2
Le battant 2 démarre dès que le battant 1 s'arrête et vient jusqu'à sa butée

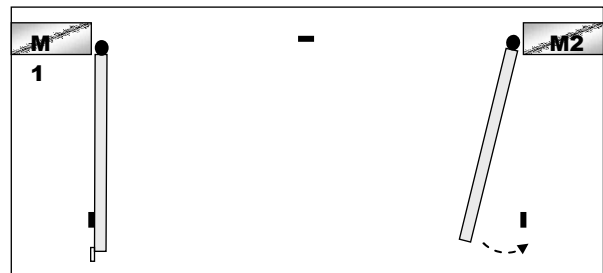

Départ automatique du battant 1 et arrêt sur butée en fermeture

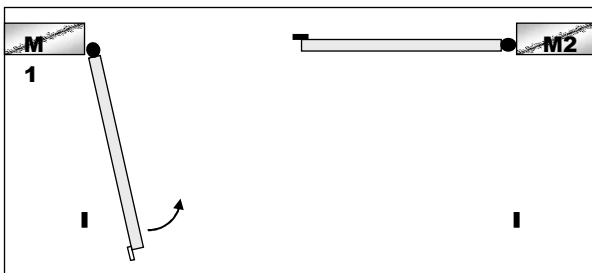

Le battant 2 démarre automatiquement et s'arrête sur la butée en fermeture

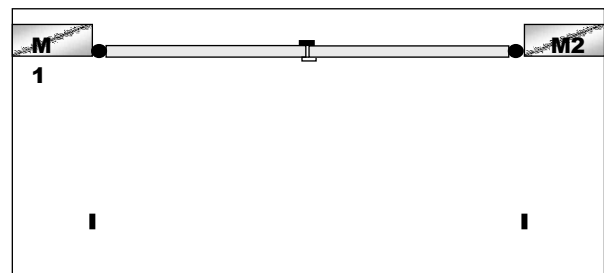

ATTENTION : Pour éviter toute erreur de programmation il est nécessaire de bloquer la rotation des roues lorsque les vantaux entrent en contact avec les butées . (pression avec les pieds)

Fin du réglage, la programmation des courses est terminée. Le décalage des battants est calculé automatiquement pour qu'ils ne puissent pas se chevaucher.

A la fin de la programmation, remettre tous les DIPS sur OFF (Pour cas très particulier il existe un prog mode pente voir page 12)

5.2. Programmation d'un seul moteur (Portail un seul battant et coulissant)

En basculant les dips switch comme suit vous pouvez réaliser deux ouverture distincte (on utilise ouverture 2 pour l'ouverture portillon)

Note: Si vous avez 2 moteurs il est préférable de débrancher le moteur 2 si vous démarrez l'apprentissage par le BP 2 (prog B) ceci afin d'éviter l'ouverture du moteur 2 jusqu'à la butée. Dans le cas contraire, mettre le vantail 1 dans sa position ouverte, ré embrayez le moteur, et appuyer directement sur BP 1(prog A).

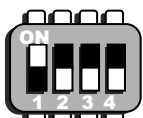

Ouverture 1 :
Basculer le **DIP 1** sur ON
L9 se met à clignoter pour commencer la programmation

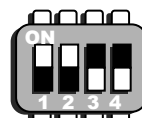

Ouverture 2 :
Basculer les **DIPS 1 et 2** sur ON
L9 se met à clignoter pour commencer la programmation

Programme A : fonctionnement sans butée d'ouverture

- Placer le vantail à l'endroit ou vous désirez qu'il s'arrête en ouverture
- Relevez le ou les switches correspondant à l'ouverture désiré. (ci-dessus)
- Appuyer sur BP1: l'étape de programmation démarre comme ci-dessous

Départ en fermeture du battant :
Appuyer sur BP1 (sans butée).

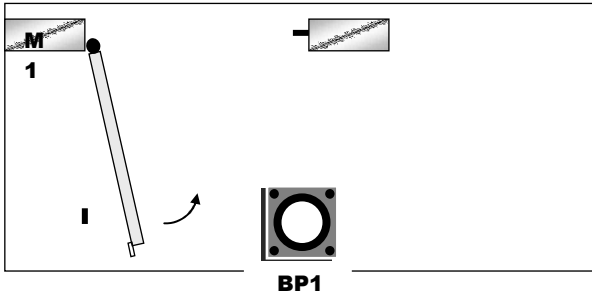

Arrêt en fermeture du battant :

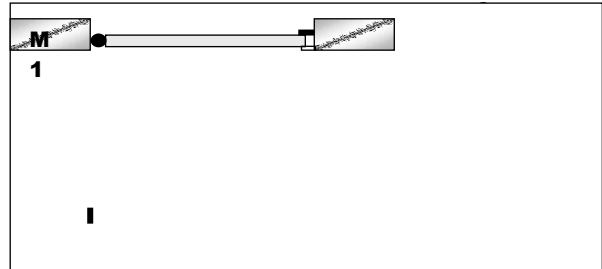

Cas particulier : dans le cas d'une ouverture extérieure il peut être nécessaire de bloquer la rotation des roues à l'instant ou les vantaux entre en contact avec les butées de fermeture (avec les pieds)

A la fin de la programmation, remettre tous les DIPS sur OFF.

Programme B : Calage sur la butée d'ouverture : (remonte forte pente ; ouverture 180°gr vantaux ; PB prog A)

- Placer le vantail contre la butée en position de fermeture
- Appuyer sur BP2, le battant commence à s'ouvrir.

Départ en ouverture au ralenti du battant :

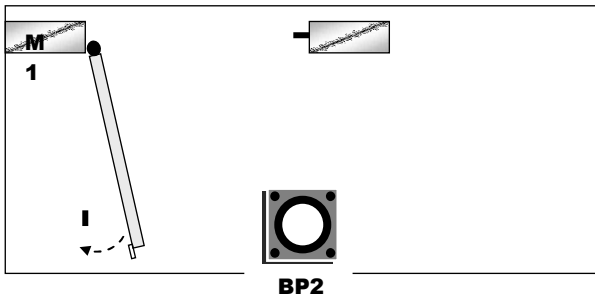

Arrêt en ouverture du battant :

le battant s'arrête sur la butée d'ouverture, démarre ensuite la fermeture (idem prog A)

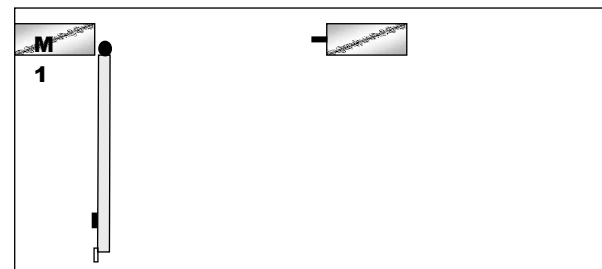

ATTENTION : Pour éviter toute erreur de programmation il est nécessaire de bloquer la rotation des roues lorsque les vantaux entrent en contact avec les butées . (pression avec les pieds)

Fin du réglage, la programmation des courses est terminée. Le décalage des battants est calculé automatiquement pour qu'ils ne puissent pas se chevaucher.

A la fin de la programmation, remettre tous les DIPS sur OFF (Pour cas très particulier il existe un prog mode pente voir page 12)

Dans tous les cas de programmation précédent. Il est possible de modifier la distance du ralentissement en appuyant sur BP1 à l'endroit désiré, pendant la phase de fermeture des vantaux.

5c. ESSAI DE FONCTIONNEMENT

Il n'est pas obligatoire d'avoir programmé les télécommandes pour procéder aux essais. Une fois les dips relevé, les boutons BP1 et BP2 correspondent respectivement aux deux types d'ouvertures programmées.

6. PROGRAMMATIONS ANNEXES

Avant toute programmation il est nécessaire que la led n°9 soit fixe (portail en position fermeture). Dans le cas d'un clignotement vous pouvez toujours débrancher et rebrancher les alimentations

6.1. Temps de pause

Le choix entre l'exécution automatique ou semi-automatique du ou des programmes se fait par programmation ou non d'un temps de pause à la suite de ce programme. Ce temps de pause peut être ajouté ou annulé à tout moment, hormis lors d'une étape de la programmation.

- En mode semi-automatique : l'ouverture et la fermeture se font sur commande par **BP1** ou bouton de la télécommande.
- En mode automatique : l'ouverture se fait sur commande par **BP1** ou bouton de la télécommande, la fermeture se fait automatiquement après le temps de pause programmé. (fonctionnement collectif : il est nécessaire de protéger la zone d'ouverture du portail, se référer aux normes en vigueur. Ex : EN13241.)

Programmation :

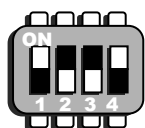

Ouverture 1 :

Basculer les **DIPS 1 et 4** sur ON

Selon l'ouverture concernée :

Ouverture 2 :

Basculer les **DIPS 1, 2 et 4** sur ON

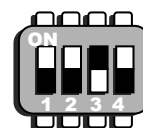

- **L9** se met à clignoter
- Appuyer sur **BP1** : **L9** se met à clignoter plus rapidement : le temps de pause démarre
- Après avoir atteint le temps voulu (≈ 4 minutes max.): réappuyer sur **BP1** : **L9** se met à clignoter normalement.
- Rebasculer les **DIPS** sur OFF, le programme est en mode "**automatique**".

Note: *Si au bout de 4 mn 15 s le BP1 n'est toujours pas réappuyé, le programme enregistre cette valeur et la led se remet à clignoter normalement.*

Annulation :

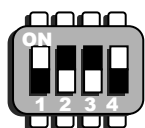

Ouverture 1 :

Basculer les **DIPS 1 et 4** sur ON

Selon le programme concerné :

Ouverture 2 :

Basculer les **DIPS 1, 2 et 4** sur ON

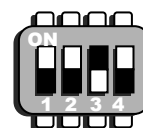

- **L9** se met à clignoter
- Appuyer 2 fois sur **BP1** en moins de 4 secondes
- Rebasculer les **DIPS** sur OFF, le programme est en mode "**semi-automatique**".

6.2. Programmation des télécommandes

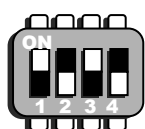

Ouverture 1 :

Basculer les **DIPS 1 et 3** sur ON

Selon le programme concerné :

Ouverture 2 :

Basculer les **DIPS 1, 2 et 3** sur ON

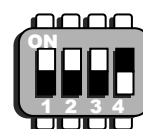

- **L9** se met à clignoter
- Appuyer sur le bouton choisi de la télécommande
- **L9** devient fixe
- Relâcher le bouton désiré de la télécommande dès que **L9** se remet à clignoter

Rebasculer tous les **DIPS** sur OFF

Il faut ensuite dupliquer les télécommandes entre elles comme indiqué dans la notice fournie dans leurs boîtes

7. MODE DE FONCTIONNEMENT

• • • • RAPPEL • • • •

Le premier mouvement programmé sur la carte AKIAECE M2 qui sera exécuté après la mise sous tension est la fermeture des battants.

7.1. Fonctionnement avec préavis (pour le feu de signalisation)

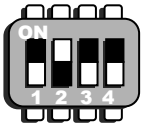

Basculer et laisser le **DIP 2** sur ON pour obtenir un *Préavis* de 3"

Toute commande générera un clignotement du feu pendant 3" avant tout mouvement du portail.

Lorsque cette fonction est activée, la platine teste automatiquement le bon fonctionnement des photocellules (Cellule émettrice alimentée par la sortie 15). Puis la serrure se déclenche environ 1 s avant le départ du portail.

7.2. Fonctionnement avec Homme Présent (seulement pour moteurs 1)

Le fonctionnement dans ce mode nécessite une programmation préalable de la course du portail.

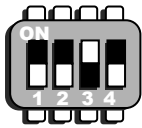

Basculer et laisser le **DIP 3** sur ON pour fonctionner en *Homme Présent* :

- un bouton poussoir raccordé en **BP1** pour l'ouverture et
- un bouton poussoir en **BP2** pour la fermeture

devront être maintenus enfoncés pour le fonctionnement du portail.

Ce type de fonctionnement est principalement utilisé pour les rideaux à enroulement ou d'autres applications. Dans ce cas, les autres fonctions sont impossibles.

Note: Lors d'un mouvement, Il est possible de passer en ralenti par une impulsion sur le bouton de commande opposé. Par exemple pendant une ouverture (**BP1** maintenu) une impulsion sur **BP2** passera le moteur en ralenti.

7.3. Fonctionnement avec Coup de Bélier

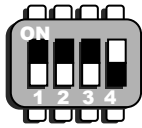

Basculer et laisser le **DIP 4** sur ON pour obtenir le *Coup de Bélier* qui facilite le décrochage de la serrure électrique en ouverture et son enclenchement en fermeture.

(Utilisé sur les automatismes réversibles)

ATTENTION : Ne pas utiliser avec une ventouse.

7.4. Possibilités pour les deux programmes

Spécifique à la carte AKIAECE M2, la possibilité d'enregistrer deux programmes d'ouverture totalement indépendants est un avantage très apprécié des utilisateurs. Le programme 2 est souvent utilisé pour commander un seul battant et permettre ainsi la sortie d'un piéton, d'un deux-roues, des poubelles, ... L'ouverture limitée à 45° d'un seul battant est valorisante ; ceci correspond à une ouverture courte pour les portails coulissants.

Autre différenciation possible : le programme 1 en mode automatique et le programme 2 en mode semi-automatique pour diverses utilisations.

- **BP1** / bouton 1 de la télécommande lance **Ouverture 1**
- **BP2** / bouton 2 de la télécommande lance **Ouverture 2**

ATTENTION : Le programme 1 est prioritaire sur le programme 2, c'est à dire que à tout moment pendant le déroulement du programme 2 une commande pour le programme 1 prendra le pas sur le programme 2 et effectuera une ouverture suivant les paramètres du programme 1 à partir de la position du portail au moment de la commande du programme 1.

8. AUTRES FONCTIONS

8.1. Suppression du ralenti (Sélection / désélection)

Certaines applications peuvent nécessiter un fonctionnement classique sans phase de ralenti (ex : stator moteur non approprié, ...).

- Couper l'alimentation de la carte
- Mettre **Dips 3 & 4** sur **On**
- Maintenir **BP2** appuyé
- Remettre l'alimentation de la carte : **L9** clignote puis devient fixe.
- Remettre **DIPS 3** et **4** sur **OFF**
- Refaire la programmation de la course du portail

8.2. Réglage de la puissance des moteurs

A l'aide des potentiomètre repéré "POT1 et POT2", tourner dans le sens des aiguilles d'une montre pour augmenter la force, ou inversement.

8.3. Sélection de la force de démarrage

La carte **AKIAECE M2** fournie est pré-réglée avec un démarrage de puissance régulé. Pour utiliser la pleine puissance au démarrage, suivre les indications ci-dessous :

- Couper l'alimentation de la carte
- Mettre aucun **Dips sur On**
- Maintenir **BP1** et **BP2** appuyés et Remettre l'alimentation électrique
- **L9** clignote puis devient fixe, relâcher alors **BP1** et **BP2** puis remettre les dips suivant besoin

Pour remettre la puissance régulée au démarrage, refaire la même opération.

8.4. Entrée contact horloge (Prog 1 uniquement)

L'utilisation d'une horloge permet l'ouverture et la fermeture du portail en mode automatique à heures fixes. Pour cela, raccorder le contact d'une horloge aux bornes 3 et 4 de la carte **AKIAECE M2**. Le portail fonctionnera suivant l'heure programmée sur l'horloge. Toute commande avec le portail en position ouvert ne sera pas prise en compte. Toute commande avec le portail en position fermée sera prise en compte.

8.5. Action du contact sécurité pour photocellules

Entrées cellules et tous types de sécurités bornes 6 et 7.

- En ouverture : arrêt.
- En fermeture : l'ouverture de ce contact génère l'arrêt puis l'ouverture immédiate de la porte.

A l'arrêt, il empêche tout mouvement d'ouverture et de fermeture.

8.6. Inhibition sécurité de fermeture au démarrage (Sélection / désélection)

La carte **AKIAECE M2** permet d'inhiber la sécurité de fermeture au moment de l'ouverture.

- Couper l'alimentation de la carte
- Mettre **Dips 2 sur On**
- Maintenir **BP 2** appuyé et Remettre l'alimentation électrique
- **L9** clignote, puis devient fixe : alors lâcher **BP 1 & 2** puis remettre les dips suivant besoin

8.7. Témoin d'état du portail (bornes 13 et 14)

L9 et témoin d'état du portail varient selon le mouvement :

- Arrêt porte fermée : allumé
- Mouvement en ouverture : clignotement normal
- Arrêt porte ouverte : clignotement lent
- Mouvement en fermeture : clignotement rapide

Note : Connexion d'un voyant 12 V (35 mA max.) ou une **led** via une résistance de 560 Ω à 1,2 k Ω suivant la luminosité souhaitée.

8.8. Eclairage de zone

Programmée en usine à 4 minutes, ce délai peut être modifié par pas de 1 minute.

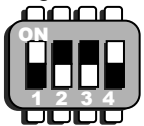

Mettre les **DIPS 1** et **4** sur ON

Chaque appui sur **BP2** augmente le temps d'éclairage d'une minute (1, 2, 3 ou 4 minutes)

La lampe indique le nombre de minutes sélectionnées par éclats (ex : 1 minute = 1 éclat, 2 minutes = 2 éclats, ...)

Il est impératif d'utiliser un relai 12v pour commander un éclairage en 220v

8.9. Modification gestion pause d'ouverture (temps de pause figé)

La carte **ECE273CN** fournie est réglée avec fermeture 2" après libération des sécurités ou par action sur **BP** ou bouton de la télécommande du programme en fonction. Pour annuler cette fonction et figer le temps de pause, quels que soient les mouvements, suivre les indications ci-dessous :

- Couper l'alimentation de la carte
- Mettre tous les **Dips sur OFF**
- Maintenir **BP2** appuyé et Remettre l'alimentation électrique
- **L9** clignote, puis devient fixe : alors lâcher **BP2** puis remettre les dips suivant besoin

Pour remettre la fermeture à l'état initial, refaire la même opération que ci-dessus.

8.10. Gestion du flash en ouverture en mode automatique (Sélection / désélection)

La carte ECE273CN permet de laisser le flash allumé ou éteint pendant la pause d'ouverture en mode automatique. Le préavis de 3 secondes obligatoire reste au choix en cas d'extinction du flash.

- Couper l'alimentation de la carte
- Mettre **Dips 2** sur **On**
- Maintenir **BP 1 & 2** appuyé
- Remettre l'alimentation électrique
- **L9** clignote, puis devient fixe : alors lâcher **BP 1 & 2** placer **dips 2** on ou off pour le préavis

8.11. Arrêt en ouverture en mode automatique (Sélection / désélection)

Cette fonction permet d'arrêter la porte en mode automatique à l'ouverture. Le flash reste allumé, et il faudra un ordre pour qu'elle reparte en fermeture.

- Couper l'alimentation de la carte
- Mettre **Dips 3** sur **On**
- Maintenir **BP 2** appuyé
- Remettre l'alimentation électrique
- **L9** clignote, puis devient fixe : alors lâcher **BP2** remettre dips suivant besoin

8.12. Arrêt de la pause en mode automatique (mode semi-automatique temporaire)

Cette fonction permet de basculer la platine en mode semi-automatique temporairement par une commande pendant la pause. Ensuite la commande de fermeture suivante ré activera le mode automatique.

Pour activer cette possibilité il faut que les deux conditions ci-dessous soient validées.

- Permission de commande pendant la pause (cf : § 8.9.).
- Permission d'arrêt en ouverture en mode automatique (cf : § 8.11).

8.13. Gestion de la prise de contrôle du prog1 sur prog2

- Couper l'alimentation
- Basculer le **DIP 4** sur **ON**
- Appuyer sur **BP2**
- Remettre l'alimentation : **L9** clignote : relâcher **BP2**.

Exemple d'ouverture lors d'une prise de contrôle du programme 1 :

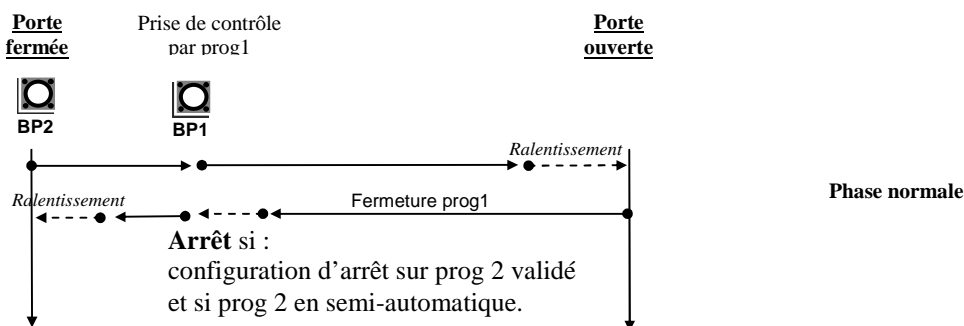

Autre exemple avec appui sur BP2 pendant le programme 1 :

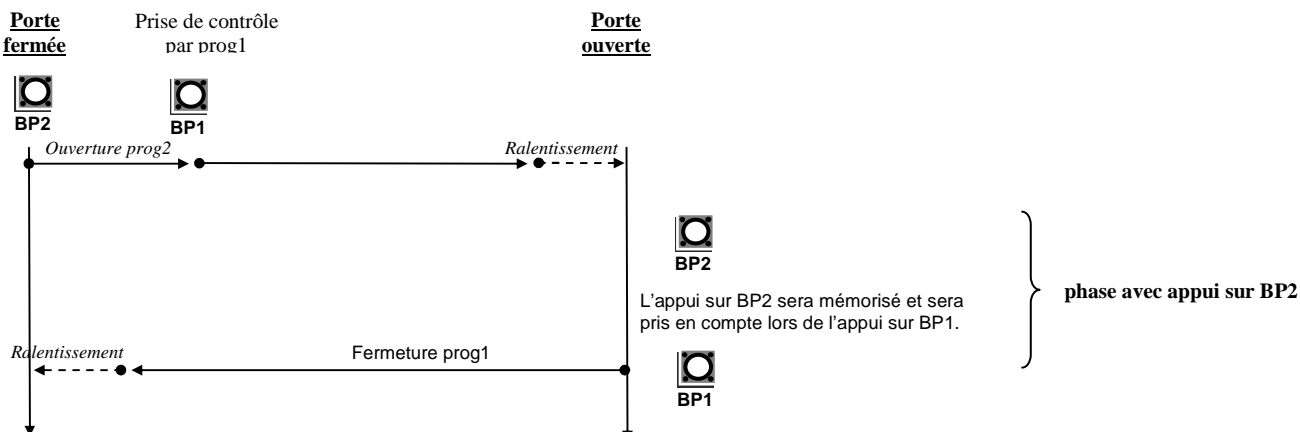

8.14. Activation de la serrure au départ de la fermeture

Ainsi programmé il est possible de verrouiller les portes en ouverture (option gâche sur mot2)

- Couper l'alimentation de la carte
- Mettre **Dips 3** sur **On** et Maintenir **BP 1 & BP 1&2** appuyé
- Remettre l'alimentation électrique, **L9** clignote : alors lâcher **BP2** remettre dips suivant le besoin

8.15 . Mode forte pente ou cas extrême.

Ainsi programmé les porte ne repartirons pas en ouverture pendant toute la durée du ralentissement

- Couper l'alimentation de la carte
- Mettre **Dips 2 & 3** sur **On** Maintenir **BP1 & BP2** appuyé
- Remettre l'alimentation de la carte : **L9** clignote puis devient fixe.
- Relâcher **BP1 & 2** remettre les dips suivant besoin

8.16. Suppression des décalages vantaux automatiques.

- Couper l'alimentation
- Mettre que le **Dip 4** sur ON
- Appuyer sur **BP1** et **BP2**
- Remettre l'alimentation
- **L9** devient fixe : relâcher les **BP** remettre les dips suivant besoin

8.17. Désactivation de toutes les fonctions (Configuration usine)

- Couper l'alimentation
- Mettre les **Dips 2,3 & 4** sur ON
- Appuyer sur **BP1** et **BP2**
- Remettre l'alimentation
- **L9** devient fixe : relâcher les **BP**

8.18. Carte optionnelle : MCEA

Un connecteur noté MODULE permet l'utilisation d'une interface optionnelle permettant :

- Un fonctionnement en impulsion (pilotage d'un autre automatisme, etc.)
- Un fonctionnement en mode télé rupteur (éclairage 1000 W maxi., etc.)

8.19. Gestion par ordinateur

Une interface RS232 peut être connectée permettant la configuration par ordinateur avec le programme PC de gestion platine. Il est ainsi possible de sauvegarder une configuration dans un fichier et de la recharger dans une autre carte ou de modifier une configuration très facilement. Le programme permet aussi de visualiser le compteur de nombre de cycles et le **blocage du réglage de la force** du portail en **désactivant le potentiomètre de la platine afin d'éviter toute modification de force par un utilisateur extérieur.**

9. CABLAGE DE L'ANTENNE

Pour la réalisation de l'antenne, 2 possibilités, soit :

Un câble mono-brin type fil électrique 1.5² directement sur le bornier de la platine, ou,

Un câble coaxial dont l'extrémité est positionnée de préférence contre un mur. (voir Schéma)



▪ ▪ ▪ **SELECTION DES FONCTIONS** ▪ ▪ ▪

Méthode : débrancher toutes alimentations (alim et batteries)

Mettre les dips désiré sur ON

Maintenir appuyer sur les bp pour fonction désiré (tableau ci-dessous)

Rebrancher l'alimentation, puis relâcher le ou les bp

Remettre les dip sur off

BP 1&2 Appuyés	Bascule pleine puissance ou démarrage régulé
BP 1&2 Appuyés + Dip 2 on	Arrêt du Flash à l'ouverture mode automatique
BP 1&2 Appuyés + Dip 4 on	Suppression des decalage vantaux (Ouverture et fermeture)
BP 1&2 Appuyés + Dip 2,3,4 on	Désactivation de toutes les fonctions (Configuration usine)
BP 1&2 Appuyés + Dip 3 on	Fonctionnement serrure départ fermeture
BP 2 Appuyés + BP 1&2 Appuyés + Dip 2,3,4 on	Refermeture 2" après passage cellule mode auto ou pause figée
BP 2 Appuyés + Dip 2 on	Inhibition de la sécurité au début de l'ouverture
BP 2 Appuyés + Dip 3 on	En mode automatique arrêt pendant l'ouverture possible
BP1&2 Appuyés + Dip 3 & 4 on	Feu en mode clignotant
BP 2 Appuyés + Dip 3 & 4 on	Suppression du ralenti
BP 1&2 Appuyés + Dip 2,3 on	Mode forte pente (pas de réouverture pendant les ralentissement)

10. FICHE TECHNIQUE

- Tension d'alimentation en 220 V AC
- Puissance maxi des moteurs : 1 CV
- Ralentissement du portail en fin de course avec possibilité d'inhibition
- 2 programmes de fonctionnement totalement indépendant et pouvant être complémentaires avec le même récepteur
- Fonctionnement en mode semi-automatique ou automatique (autonome pour chaque programme)
- Contrôle du programme 2 par le programme 1
- Réglage du fonctionnement entièrement programmable
- Réglage indépendant des deux moteurs
- Programmation de la télécommande (un code par programme) par auto apprentissage
- Fonction Homme présent
- Sélection d'un préavis de 3 secondes pour le feu de signalisation
- Coup de bélier pour faciliter le déverrouillage de la serrure électrique et son verrouillage en fermeture
- Choix pour la pleine puissance au démarrage des moteurs
- Réglage de la puissance par potentiomètre
- Possibilité de raccorder une horloge
- Entrée photocellules pour sécurité en ouverture et fermeture
- Lampe de courtoisie
- Témoin d'état du portail
- Compteur de nombre de cycles.
- Connexion RS 232 pour une mise en œuvre plus facile.

NOTES



AKIA
GABIRIA 15 PAB. 10 – POL . INDUS . VENTAS
20305 IRUN TEL (34) 943 630 548
FAX : (34) 943 625 921
Akia-system.com