

CAME

RÉCEPTEURS D'EXTÉRIEUR
POUR ÉMETTEURS

FA00440-FR



MANUEL D'INSTALLATION
RBE4230 - RBE4024



FR Français

INSTRUCTIONS IMPORTANTES DE SÉCURITÉ POUR L'INSTALLATION

ATTENTION : UNE INSTALLATION INCORRECTE PEUT PROVOQUER DE GRAVES DOMMAGES, SUIVRE TOUTES LES INSTRUCTIONS D'INSTALLATION

LE PRÉSENT MANUEL N'EST DESTINÉ QU'À DES INSTALLATEURS PROFESSIONNELS OU À DES PERSONNES COMPÉTENTES

LÉGENDE

-  Ce symbole indique des parties à lire attentivement.
-  Ce symbole indique des parties concernant la sécurité.
-  Ce symbole indique ce qui doit être communiqué à l'utilisateur.

Les dimensions sont exprimées en millimètres, sauf indication contraire.

DESCRIPTION

Récepteur 4 canaux d'extérieur pour la commande radio d'automatismes et d'accessoires. Multifréquence (voir tableau), mémorise jusqu'à 3 000 code/utilisateur. Gère également les claviers numériques S5000/6000/7000 et les capteurs de badges TSP00 et LT001.

Doté d'un afficheur 4 chiffres et d'une carte mémoire « Memory Roll ».

La programmation et la gestion de l'installation peuvent être également effectuées à distance via CRP ou sur PC via USB avec logiciel RBE gratuit disponible sur www.came.com.

Tableau compatibilité émetteurs :

Fréquence	Carte AF	Série	Émetteurs
433,92 MHz	AF43S	ATOMO	Tous les modèles
		TAM	Tous les modèles
		TOP	Tous les modèles
		TWIN	TW2EE - TW4EE uniquement
		Clavier radio S9000	
868,35 MHz	AF868	ATOMO	Tous les modèles
		ATP	ATP864
		TOP	Tous les modèles

Dimensions

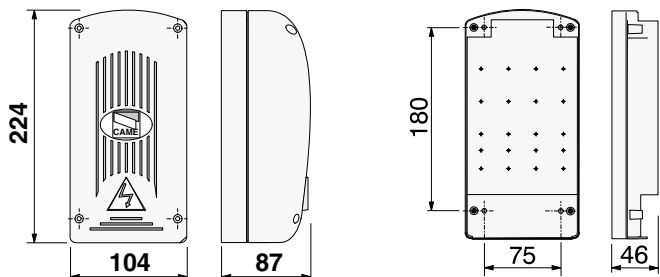

Données techniques

Type	RBE4024	RBE4230
Degré de protection (IP)	54	54
Alimentation (V)	24 AC/DC	120 - 230 AC
Fréquence (Hz)	/	50/60
Consommation en mode veille (W)	0,43	0,67 - 0,8
Puissance max. (W)	4,4	3 - 3,2
Portée contact relais - charge résistive $\cos\phi=1$ (A/V)	5 / 230	5 / 230
Portée contact relais - charge inductive (A/V)	1,5 / 230	1,5 / 230
Matériau du boîtier	ABS	ABS
Température de fonctionnement (°C)	-20 à +55	-20 à +55
Classe de l'appareil	III	II
Poids (Kg)	0,55	0,6

Fusibles	RBE4024	RBE4230
LINE FUSE - Ligne (mA)	315 T	315 T

INSTALLATION

Fixation

Positionner le boîtier dans une zone protégée, à au moins 5 mètres de tout autre récepteur, et l'antenne le plus haut possible par rapport au sol et à l'écart de toute structure en métal ou en béton armé.

Utiliser des vis à tête cylindrique $\varnothing 6$ et des passe-câbles appropriés pour garantir l'étanchéité IP.

Installer des passe-câbles adéquats en perçant les trous préforés sur les entrées sous la base de l'armoire.

⚠️ Avoir soin de ne pas endommager la carte électronique.

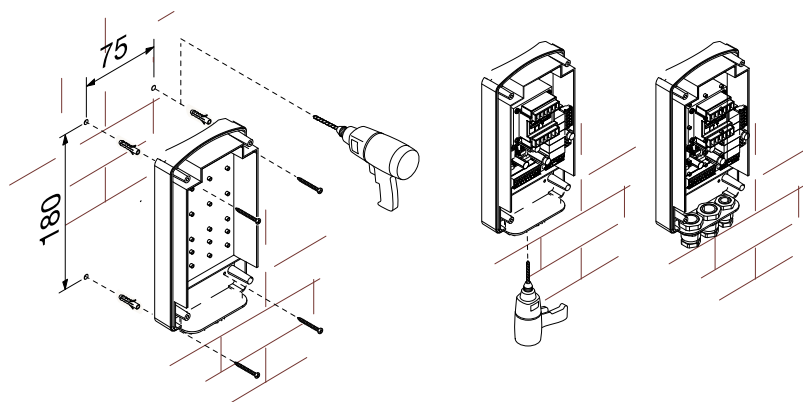

Description de la carte

1. LED alimentation
2. Afficheur de programmation
3. Touches de programmation
4. Connecteur carte CLOCK (SIPA06)
5. Connecteur carte RSE
6. Connecteur carte AF/R700/R800
7. Bornes de connexion CRP
8. Bornes de connexion antenne
9. Bornes de connexion claviers/lecteurs
10. LED connexion USB
11. Connecteur mini USB
12. Bornes de connexion des dispositifs à commander
13. Bornes d'alimentation carte
14. Porte-fusibles
15. Transformateur (RBE4230 uniquement)
16. Connecteur carte Memory Roll

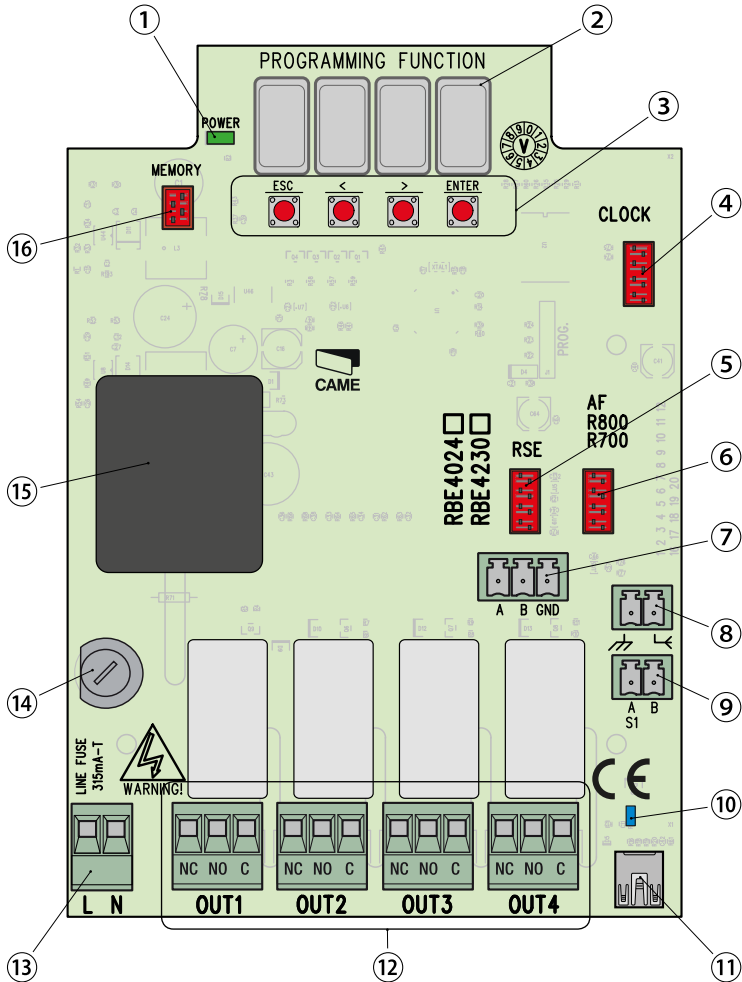

INSTRUCTIONS GÉNÉRALES POUR L'INSTALLATION

- △ L'installation doit être effectuée par du personnel qualifié et dans le plein respect des normes en vigueur.
- △ Attention ! Avant d'intervenir sur l'armoire de commande, mettre hors tension et déconnecter les éventuelles batteries.

Contrôles préliminaires

- △ Avant d'installer l'armoire de commande, il faut :
 - s'assurer que la zone de fixation est à l'abri de tout choc, que les surfaces de fixation sont bien solides et que la fixation est réalisée au moyen d'éléments appropriés (vis, chevilles, etc.) à la surface ;
 - prévoir sur le réseau d'alimentation, conformément aux règles d'installation, un dispositif de déconnexion omnipolaire spécifique pour le sectionnement total en cas de surtension catégorie III (à savoir avec un espace de plus de 3 mm entre les contacts) ;
 - prévoir des tuyaux et des conduites pour le passage des câbles électriques afin de les protéger contre la détérioration mécanique ;

Outils et matériel

S'assurer de disposer de tous les instruments et de tout le matériel nécessaire pour effectuer l'installation en toute sécurité et conformément aux normes en vigueur. La figure illustre quelques exemples d'outils utiles à l'installateur.

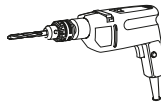

Type et section minimale des câbles

Connexions	Longueur câble	
	< 20 m	20 < 30 m
Alimentation carte 230 V	2G x 1,5 mm ²	2G x 1,5 mm ²
Alimentation carte 24 V	2G x 1,5 mm ²	2G x 1,5 mm ²

☞ En cas d'alimentation en 230 V et d'une utilisation en extérieur, adopter des câbles H05RN-F conformes à la norme 60245 IEC 57 (IEC) ; en intérieur, utiliser par contre des câbles H05VV-F conformes à la norme 60227 IEC 53 (IEC). Pour les alimentations jusqu'à 48 V, il est possible d'utiliser des câbles FROR 20-22 II conformes à la norme EN 50267-2-1 (CEI).

Pour la connexion CRP, utiliser des câbles UTP CAT5 jusqu'à 1000 m.

Pour la connexion de l'antenne, utiliser des câbles RG58 jusqu'à 10 m.

☞ Si la longueur des câbles ne correspond pas aux valeurs indiquées dans le tableau, déterminer la section des câbles en fonction de l'absorption effective des dispositifs connectés et selon les prescriptions de la norme CEI EN 60204-1.

☞ Pour les connexions prévoyant plusieurs charges sur la même ligne (séquentielles), les dimensions indiquées dans le tableau doivent être réévaluées en fonction des absorptions et des distances effectives. Pour les connexions de produits non indiqués dans ce manuel, considérer comme valable la documentation jointe à ces derniers.

⚠ Avant l'insertion d'une carte enfichable (ex. : AF, R800), il est OBLIGATOIRE DE METTRE HORS TENSION et de déconnecter les éventuelles batteries.

📖 Au terme de la copie des codes, retirer la carte Memory Roll.

Connexion CRP avec carte RSE

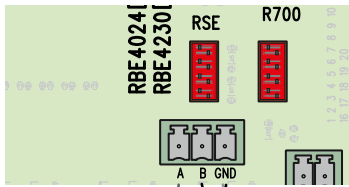

Insérer la carte RSE.
Connecter à un dispositif CAME avec protocole CRP* (système Came Connect), comme indiqué sur le schéma (connexion RS485)

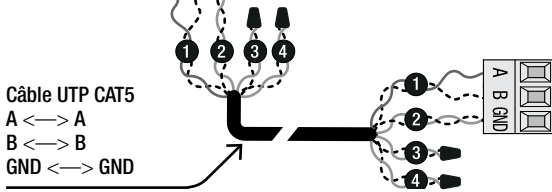

* Pour en vérifier la compatibilité, accéder à :

http://www.cameconnect.net/came/docs/cameconnect_compliant_devices.html

Connexion USB

Connecter au PC sur le connecteur USB (mini USB type AB) pour accéder aux fonctions avancées par le biais du logiciel RBE* gratuit, disponible sur :

<http://www.came.com/global/en/operators/accessories/rbe4.html>

* compatible avec le firmware de la carte à partir de la version 2.0, identifiable par la fonction [H1].

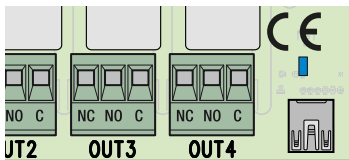

Connexion antenne

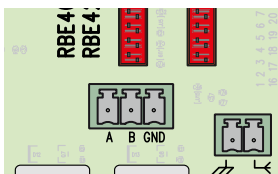

Connecter le câble coaxial et la gaine de l'antenne comme indiqué.

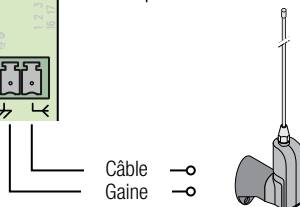

Connexion lecteur

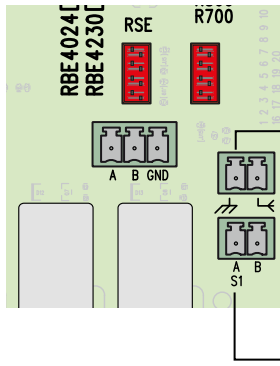

Introduire la carte R700.

Connecter le capteur badge ou le lecteur de cartes préféré en respectant les couleurs indiquées.

📖 Maximum 2 lecteurs connectés en parallèle.

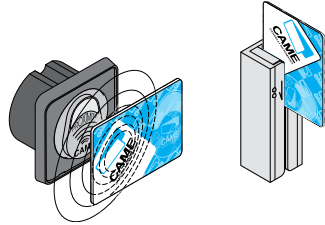

Connexion clavier

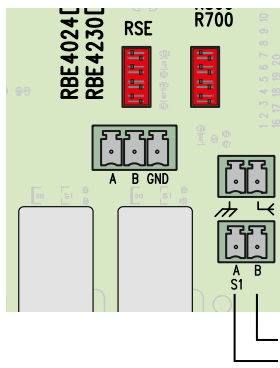

Introduire la carte R800.

Connecter le clavier préféré en respectant les couleurs indiquées.

📖 Maximum 5 claviers connectés en parallèle.



La touche **ENTER** permet de/d' :

- entrer dans la programmation
- entrer dans chaque menu
- confirmer/mémoriser la valeur configurée

Les touches **< >** permettent de/d' :

- se déplacer d'une option de menu à l'autre
- augmenter ou diminuer une valeur

La touche **ESC** permet de sortir des menus sans sauvegarder les modifications

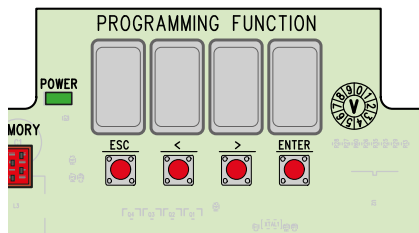

Mappage du menu

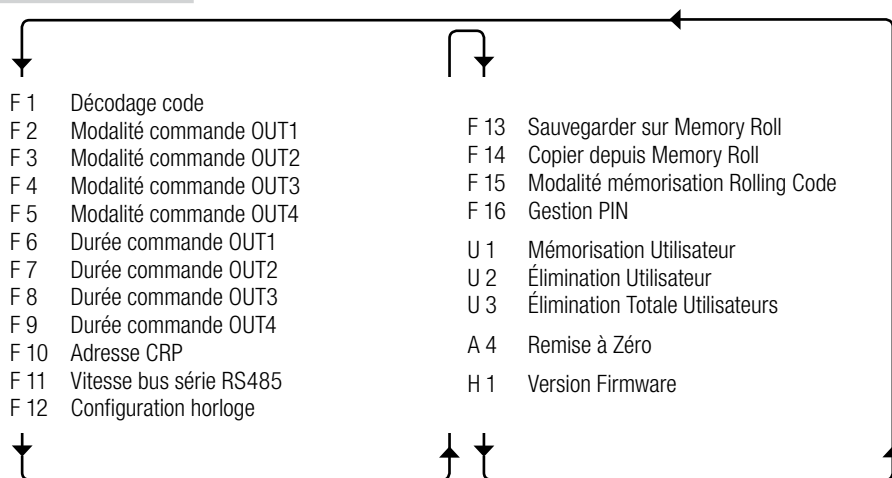

Fonction	Description (les valeurs par défaut sont celles qui apparaissent sur fond noir)
----------	---

Décodage code. Pour choisir le type de code de commande en réception (le même pour toutes les sorties).

F 1

- [1] Codes radio toutes les séries (voir tableau page 2).
- [2] Codes radio Atomo uniquement.
- [3] Codes radio Twin EE uniquement.
- [4] Codes clavier.
- [5] Codes lecteur.

F 2

Modalité commande OUT1. Pour choisir la modalité de commande de la sortie.

- [1] Modalité Action Mainteneur.
- [2] Mode Temporisé 1 <--> 60 secondes.
- [3] Mode Temporisé 1 <--> 180 minutes.
- [4] Modalité Pas-à-Pas.

Fonction	Description (les valeurs par défaut sont celles qui apparaissent sur fond noir)
F 3	Modalité commande OUT2. Voir [F 2].
F 4	Modalité commande OUT3. Voir [F 2].
F 5	Modalité commande OUT4. Voir [F 2].
F 6	Durée commande OUT1. Pour configurer la durée de la commande temporisée (à condition que celle-ci soit configurée). [1]...<->...[50] Secondes / [1]...<->...[999] Minutes
F 7	Durée commande OUT2. Voir [F 6].
F 8	Durée commande OUT3. Voir [F 6].
F 9	Durée commande OUT4. Voir [F 6].
F 10	Adresse CRP. Attribution d'une adresse logique univoque pour la gestion du récepteur via CRP. [1]....[999]
F 11	Vitesse bus série RS485. Pour configurer la vitesse souhaitée du port COM. [0] 1200 Bauds ; [1] 2400 Bauds ; [2] 4800 Bauds ; [3] 9600 Bauds ; [4] 14400 Bauds ; [5] 19200 Bauds ; [6] 38400 Bauds ; [7] 57600 Bauds ; [8] 115200 Bauds.
F 12	Configuration horloge. Voir les détails au chapitre correspondant. N'apparaît qu'avec la carte SIPA06 insérée.
F 13	Sauvegarder sur Memory Roll. Pour sauvegarder les configurations et les utilisateurs mémorisés. [0] ; [1] Sauvegarder.
F 14	Copier depuis Memory Roll. Pour récupérer les configurations et les utilisateurs mémorisés. [0] ; [1] Copier.
F 15	Modalité mémorisation Rolling Code. Voir les détails au chapitre correspondant.
F 16	Gestion PIN. Voir les détails au chapitre correspondant.
U 1	Mémorisation Utilisateur. Voir les détails au chapitre correspondant.
U 2	Élimination Utilisateur. Voir les détails au chapitre correspondant.
U 3	Élimination Totale Utilisateurs. Voir les détails au chapitre correspondant.
A 4	Remise à zéro. Pour réinitialiser tous les paramètres par défaut. [0] ; [1] Remise à zéro.
H 1	Version Firmware.

F 12 - Configuration Horloge

- Entrer dans le menu de programmation et sélectionner Configuration Horloge [F12] puis [1].

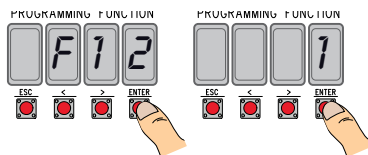

- Les options suivantes clignoteront (</> pour modifier, ENTER pour confirmer) :

l'année (2 0 1 5), le mois (0 1 2), le jour (0 3 1), le jour de la semaine (0 0 0 7) ;

l'heure (0 2 3), les minutes (0 5 9), les secondes (0 5 9) ;

le temps standard (0 0 0 heure d'hiver/ 0 0 0 1 heure d'été) ;

le réglage suivant du temps configuré (0 0 0 / 0 0 0 1 pour l'activer).

 Il est conseillé de contrôler l'exactitude de la configuration au bout d'un mois au moins.

F 15 - Modalité mémorisation Rolling Code

Par défaut [1], pour ajouter des émetteurs à technologie Rolling Code, il faut accéder à la carte électronique et exécuter la procédure [U1].

La sélection de [0] permet de mémoriser les émetteurs à ajouter de l'extérieur, en utilisant un émetteur déjà mémorisé (voir emballage émetteur).

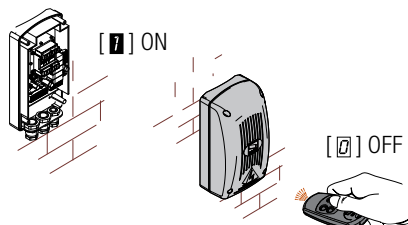

F 16 - Gestion PIN

Pour la protection contre les effractions ou les programmations indésirables.

- Entrer dans le menu de programmation et sélectionner Gestion PIN [F16] puis [1].

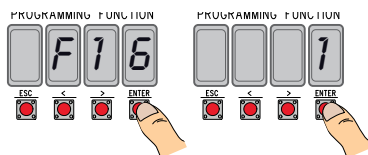

- L'écran affichera le PIN par défaut [1234] avec premier chiffre clignotant. Pour modifier le PIN, appuyer sur :

[</>] pour varier le numéro ;

[ESC] pour passer au chiffre suivant ;

[ENTER] pour valider la modification ou le PIN (à tout moment).

l'écran affichera le message [Sto] pour en confirmer la mémorisation.

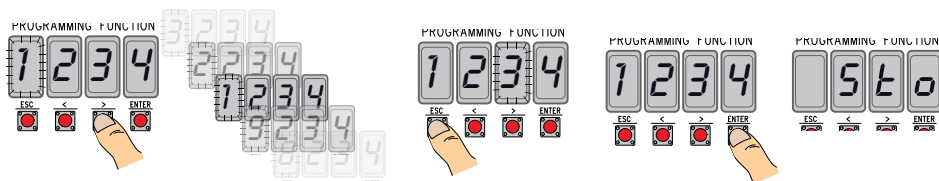

U 1 - Mémorisation Utilisateur (max. 3000)

La mémorisation d'un émetteur (utilisateur) est toujours associée à une modalité de commande (voir fonction [F 2]/[F 3]/[F 4]/[F 5]).

 Avant de continuer, enlever la carte Memory Roll.

- Entrer dans le menu de programmation, sélectionner Mémorisation Utilisateur [U1].

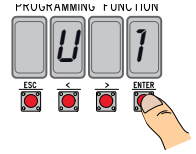

- Choisir le relais à associer au code [1]/[2]/[3]/[4].

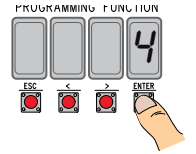

- L'écran affichera la première position libre pour la mémorisation.

 Les positions libres clignotent, ce qui en facilite l'identification.



- Envoyer le code avec l'émetteur (y compris en séquence) ; l'écran affichera le message [Sto] pour confirmer la mémorisation.

 Lorsque le nombre maximum d'utilisateurs a été atteint, l'écran affiche le message [FULL].



U 2 - Élimination Utilisateur

- Entrer dans le menu de programmation et sélectionner Élimination Utilisateur [U2] puis [1].

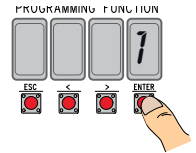
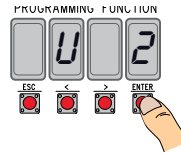

- L'écran affichera l'emplacement [3000]. Sélectionner l'utilisateur à éliminer et appuyer sur [ENTER] :

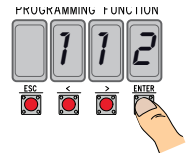
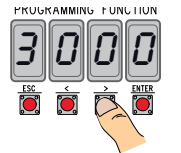

- L'écran affichera le message [CLr] pour confirmer l'élimination de l'utilisateur et le numéro correspondant se mettra à clignoter : choisir l'utilisateur suivant ou sortir de la procédure par [ESC]



U 3 - Élimination Totale Utilisateurs

- Entrer dans le menu de programmation et sélectionner Élimination Totale Utilisateurs [U3] puis [1].
- L'écran fera défiler rapidement l'un après l'autre tous les utilisateurs mémorisés et affichera le message [CLr] pour confirmer l'élimination effective de tous les utilisateurs.

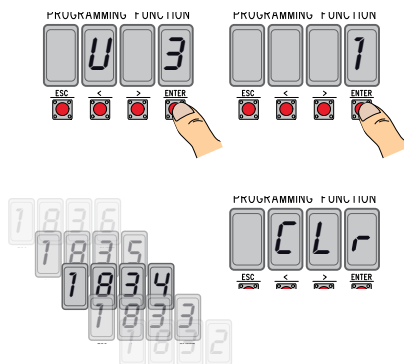

MISE AU REBUT ET ÉLIMINATION

Avant d'effectuer ces opérations, il est toujours recommandé de vérifier les normes spécifiques en vigueur sur le lieu d'installation. Les composants de l'emballage (carton, plastiques, etc.) sont assimilables aux déchets urbains solides et peuvent être éliminés sans aucune difficulté, en procédant tout simplement à la collecte différenciée pour le recyclage.

D'autres composants (cartes électroniques, piles des émetteurs, etc.) peuvent par contre contenir des substances polluantes. Il faut donc les désinstaller et les remettre aux entreprises autorisées à les récupérer et à les éliminer.

NE PAS JETER DANS LA NATURE !

RÉFÉRENCES NORMATIVES

CAME SPA déclare que ce produit est conforme aux directives de référence en vigueur au moment de sa production.

Liste utilisateurs enregistrés

1/.....

1	
2	
3	
4	
5	
6	
7	
8	
9	
10	
11	
12	
13	
14	
15	
16	
17	
18	
19	
20	
21	
22	
23	
24	
25	
26	
27	
28	
29	
30	
31	
32	
33	
34	
35	
36	
37	
38	
39	
40	
41	

42	
43	
44	
45	
46	
47	
48	
49	
50	
51	
52	
53	
54	
55	
56	
57	
58	
59	
60	
61	
62	
63	
64	
65	
66	
67	
68	
69	
70	
71	
72	
73	
74	
75	
76	
77	
78	
79	
80	
81	
82	

Liste utilisateurs enregistrés

2/.....

83	
84	
85	
86	
87	
88	
89	
90	
91	
92	
93	
94	
95	
96	
97	
98	
99	
100	
101	
102	
103	
104	
105	
106	
107	
108	
109	
110	
111	
112	
113	
114	
115	
116	
117	
118	
119	
120	
121	
122	
123	
124	

125	
126	
127	
128	
129	
130	
131	
132	
133	
134	
135	
136	
137	
138	
139	
140	
141	
142	
143	
144	
145	
146	
147	
148	
149	
150	
151	
152	
153	
154	
155	
156	
157	
158	
159	
160	
161	
162	
163	
164	
165	
166	

Français - Manuel **FA00440-FR** - vers. **2** - 05/2017 - © CAME S.p.A.
Le contenu de ce manuel est susceptible de subir des modifications à tout moment et sans aucun préavis.

CAME
safety & comfort

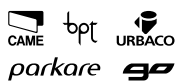

CAME S.p.A.

Via Martiri Della Libertà, 15
31030 **Dosson di Casier**
Treviso - Italy

📞 (+39) 0422 4940
📠 (+39) 0422 4941

Via Cornia, 1/b - 1/c
33079 **Sesto al Reghena**
Pordenone - Italy

📞 (+39) 0434 698111
📠 (+39) 0434 698434

www.came.com