

**1. Généralités**

La photocellule FSTYLE25A a été conçue et réalisée pour être utilisée sur des accès automatiques (portails, portes, rideaux, etc.). Elle dispose d'une fonction d'autotest qui s'utilise en association avec des centrales capables de la gérer. La fonction d'autotest s'effectue comme suit : la centrale bloque l'émetteur avant toute manœuvre en délivrant une tension comprise entre +5 et +24 Vcc sur la borne T. L'absence du faisceau infrarouge ainsi provoquée entraîne, avec un retard de 20 ms, l'ouverture du contact N.C. sur le récepteur. La centrale vérifie si la procédure décrite est bien effectuée avant toute manœuvre.

Le produit est conforme à la directive Européenne sur la compatibilité électromagnétique (89/336/CEE).

**2. Caractéristiques techniques principales**

Alimentation (TX - RX)	12 ÷ 24 V AC/DC
Consommation Repos/Travail	50 mA (TX+RX)
Boîtier	Aluminium + Polycarbonate
Dimensions/poids	30 x 115 x 33 mm / 2 x 300g
Fréquence de modulation	1 KHz
Degré d'isolation	IP 65
Longueur d'onde infrarouge	950 nm
Calibre du contact relais	0,5 A @ 24 Vca/cc
Portée du faisceau infrarouge	25m valeur nominale (8m en extérieur)
Température de fonctionnement	-20 +55 °C
Temps de déclenchement	< 20ms

**3. Bornier récepteur**

+	Alimentation 12 - 24 V AC/DC
-	Commun d'alimentation
NC	Contact normalement fermé relais
C	Commun contact relais

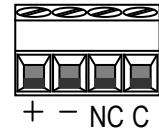

**4. Bornier émetteur**

+	Alimentation 12 - 24 V AC/DC
-	Commun d'alimentation
T	+5 à +24 VDC pour blocage émission faisceau infrarouge

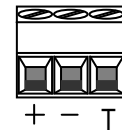

**5. Instructions de montage**

La cellule photoélectrique FSTYLE25A peut être fixée au mur au moyen de l'étrier en C fourni. La sortie des câbles de raccordement peut être à l'arrière, à travers l'étrier en C et le bouchon en caoutchouc, ou bien latérale à travers le bouchon en caoutchouc seulement.

- Fixer l'étrier en C au mur au moyen des vis à tête plate (Fig. 1).
- Faire passer les câbles de raccordement à l'intérieur du bouchon inférieur en caoutchouc (Fig. 2).
- Connecter les câbles dans le bornier (Fig. 3).
- Introduire la carte dans le boîtier en inox en utilisant les guides du profil en aluminium présent à l'intérieur (Fig. 4).
- Introduire le bouchon supérieur en caoutchouc (Fig. 5).
- Introduire la cellule photoélectrique dans l'étrier en C et la bloquer au moyen des deux vis anti-vandales fournies (Fig. 6).

Une fois l'installation terminée, contrôler l'alignement du rayon.

**1. Introduction**

The FSTYLE25A photocell has been designed and constructed for use on automatic accesses (gates, doors, roller-doors, etc.). Its self-test function makes it ideal for use with control units capable of managing it.

The self-test function operates as follows: before any manoeuvre being started the control unit inhibits the transmitter by delivering a +5 to +24 VDC signal to terminal T. The resulting absence of the infrared beam causes the N.C. contact on the receiver to open after a delay of 20 ms.. The control unit checks that the operation has been correctly performed before any manoeuvre being started.

The product fully complies with European Standards of reference, and more precisely with E.E.C. Directive 89/336 governing "Electromagnetic Compatibility".

**2. Main Technical Features**

Power supply (TX - RX)	12 ÷ 24 V ac/dc
Idle/Work power input	50 mA (TX+RX)
Enclosure	Aluminium + Polycarbonate
Dimensions/weight	30 x 115 x 33 mm / 2 x 300g
Modulation frequency	1 KHz
Insulation class	IP 65
Infrared beam length	950 nm
Relay contact capacity	0.5 A @ 24 Vac/dc
Infrared beam range	25m rated ( 8m outdoors )
Operating temperature	-20 +55° C
Response time	< 20ms

**3. Receiver terminal strip**

+	12 - 24 Vac/dc power supply
-	Common power supply contact
NC	N.C. relay contact
C	Common relay contact

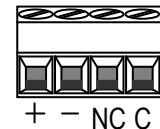

**4. Transmitter terminal strip**

+	12 - 24 Vac/dc power supply
-	Common power supply contact
T	From +5 to +24 Vdc for inhibition of infrared beam emission

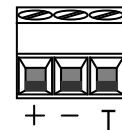

**5. Mounting instructions**

The photocell FSTYLE25A can be wall-mounted using the C-shaped bracket provided. The connecting cables can be fed out either to the rear through the C-shaped bracket and rubber stopper or to the side through the rubber stopper only.

- Fasten the C-shaped bracket to the wall using flathead screws (Fig. 1).
- Feed the connecting cables into the lower rubber stopper (Fig. 2).
- Connect the cables to the terminal board (Fig. 3).
- Insert the card into the stainless steel box using the guides of the aluminium profile inside (Fig. 4).
- Insert the upper rubber stopper (Fig. 5).
- Insert the photocell into the C-shaped bracket and lock it with the two tamper-proof screws provided (Fig. 6)
- Once installation is complete, check the beam is aligned.

## 1. Informazioni generali

La fotocellula antivandalica in box inox FSTYLE25A è stata progettata e realizzata per l'utilizzo su accessi automatizzati (cancelli, porte, serrande, etc). Dispone della funzione di autotest, utilizzabile in abbinamento a centrali in grado di gestirla. La funzione di autotest è eseguita nel modo seguente: prima di ogni manovra, la centrale inibisce il trasmettitore inviando una tensione compresa tra +5 e +24 Vdc sul morsetto T. L'assenza del fascio infrarosso così provocato, genera, con un ritardo di 20 ms, l'apertura del contatto N.C. sul ricevitore. La centrale verifica che la sequenza sia correttamente eseguita prima di ogni manovra.

La fotocellula è conforme agli standard Europei di riferimento (Compatibilità Elettromagnetica 89/336/CEE).

## 2. Caratteristiche tecniche principali

Alimentazione (TX - RX)	12 ÷ 24 V ac/dc
Consumo Riposo/Lavoro	50 mA (TX+RX)
Contenitore	Acciaio Inox
Dimensioni/peso	30 x 115 x 33 mm / 2 x 300g
Frequenza di modulazione	1 KHz
Grado d'isolamento	IP 65
Lunghezza d'onda infrarosso	950 nm
Portata contatto relè	0,5 A @ 24 Vac/dc
Portata fascio infrarosso	25m nominali (8m in esterno )
Temperatura di funzionamento	-20 +55° C
Tempo d'intervento	< 20ms

## 3. Morsettiera Ricevitore

+	Alimentazione 12 – 24 Vac/dc
-	Comune alimentazione
NC	Contatto normalmente chiuso relè
C	Comune contatto relè

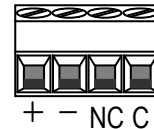

## 4. Morsettiera Trasmettitore

+	Alimentazione 12 - 24 Vac/dc
-	Comune alimentazione
T	Ingresso autotest (+5 ÷ +24 VDC)

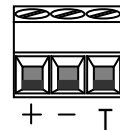

## 5. Istruzioni di montaggio

La fotocellula FSTYLE25A può essere fissata a parete mediante la staffa a C fornita. L'uscita dei cavi di collegamento può essere posteriore attraverso la staffa a C ed il tappo in gomma oppure laterale attraverso il solo tappo in gomma.

- Fissare alla parete la staffa a C mediante viti a testa piana (Fig. 1).
- Far passare i cavi di collegamento all'interno del tappo in gomma inferiore (Fig. 2).
- Collegare i cavi in morsettiera (Fig. 3).
- Inserire la scheda all'interno del box in acciaio inox sfruttando le guide del profilo di alluminio presente internamente (Fig. 4).
- Inserire il tappo in gomma superiore (Fig. 5).
- Inserire la fotocellula all'interno della staffa a C e bloccarla con le due viti antivandaliche fornite (Fig. 6)
- Controllare ad installazione ultimata l'allineamento del raggio.

## 1. Allgemeine Informationen

Die Photozelle FSTYLE25A wurde entwickelt und hergestellt für den Einsatz auf automatisierten Zugängen (Toren, Türen usw.). Ausgestattet mit der Funktion Autotest, verwendbar in Kombination mit zur Verwaltung der Photozelle geeigneten Zentralen.

Die Autotest-Funktion wird auf folgende Weise ausgeführt: Die Zentrale hemmt den Sender vor jedem Manöver durch Senden einer Spannung zwischen +5 e +24 V DC auf die Klemme T. Das Fehlen des auf diese Weise verursachten Infrarotbündels generiert, mit einer Verzögerung von 20 ms, die Öffnung des N.C. Kontakts auf dem Empfänger. Die Zentrale stellt sicher, dass die beschriebene Prozedur vor jedem Manöver korrekt ausgeführt wird.

In Übereinstimmung mit den europäischen Referenzstandards (Elektromagnetische Verträglichkeit 89/336/EWG).

## 2. Technische Haupteigenschaften

Speisung (TX - RX)	12 ÷ 24 V AC/DC
Verbrauch Ruhezustand/Betrieb	50 mA (TX+RX)
Gehäuse	Aluminium + Polycarbonat
Abmessungen/Gewicht	30 x 115 x 33 mm / 2 x 300g
Modulationsfrequenz	1 KHz
Schutzgrad	IP 65
Infrarot-Wellenlänge	950 nm
Relaiskontakt-Belastbarkeit	0,5 A @ 24 V AC/DC
Infrarotbündel-Reichweite	25m Nennweite ( 8m im Außenbereich)
Betriebstemperatur	-20 +55° C
Ansprechzeit	< 20ms

## 3. Empfänger-Klemmenbrett

+	Speisung 12 - 24 V AC/DC
-	Gemeinsamer Leiter der Speisung
NC	Relais-Öffner-Kontakt
C	Gemeinsamer Relais-Kontakt

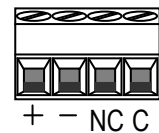

## 4. Sender-Klemmenbrett

+	Speisung 12 - 24 V AC/DC
-	Gemeinsamer Leiter der Speisung
T	Von +5 bis +24 V DC für Sperre Ausstrahlung Infrarotbündel

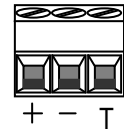

## 5. Montageanleitung

Die Photozelle FSTYLE25A kann mit dem mitgelieferten C-förmigen Bügel an der Wand befestigt werden. Der Ausgang der Anschlusskabel kann hinten durch den C-förmigen Bügel und den Gummideckel, oder seitlich nur durch den Gummideckel erfolgen.

- Den C-förmigen Bügel mit den Flachkopfschrauben an die Wand montieren (Abb. 1).
- Die Anschlusskabel durch den unteren Gummideckel führen (Abb. 2).
- Die Kabel an die Klemmleiste anschließen (Abb. 3).
- Die Karte in Aluminiumführungen in der Box aus rostfreiem Stahl einschieben (Abb. 4).
- Den oberen Gummideckel einsetzen (Abb. 5).
- Die Photozelle in den Bügel einsetzen und mit den zwei mitgelieferten, bohrfesten Schrauben verschrauben (Abb. 6)
- Nach der Installation die Ausrichtung des Lichtstrahls überprüfen.

**1. Informaciones generales**

La fotocélula FSTYLE25A ha sido proyectada y realizada para ser utilizada en accesos automatizados (cancelas, puertas, compuertas, etc.). Dispone de la función de autotest, y puede ser utilizada en combinación con centrales que se encuentren en condiciones de gestionarla.

La función de autotest se ejecuta del siguiente modo: antes de cada maniobra, la central inhibe el transmisor enviando una tensión comprendida entre +5 y +24 Vcc al borne T. La ausencia del haz infrarrojo, ocasionada de esta manera, genera la abertura del contacto N.C. en el receptor, con un retraso de 20 ms. La central verifica, antes de cada maniobra, que el procedimiento descrito haya sido ejecutado correctamente.

Conforme a los estándares europeos de referencia (Compatibilidad Electromagnética 89/336/CEE).

**2. Características técnicas principales**

Alimentación (TX - RX)	12 ÷ 24 V ca/cc
Consumo Reposo/Trabajo	50 mA (TX+RX)
Contenedor	Aluminio + Policarbonato
Dimensiones/peso	30 x 115 x 33 mm / 2 x 300g
Frecuencia de modulación	1 KHz
Grado de aislamiento	IP 65
Longitud de onda infrarroja	950 nm
Capacidad contacto relé	0,5 A @ 24 V ca/cc
Alcance haz infrarrojo	25m nominales ( 8m en exterior )
Temperatura de funcionamiento	-20 +55° C
Tiempo de intervención	< 20ms

**3. Tablero de bornes receptor**

+	Alimentación 12 - 24 Vca/cc
-	Común de alimentación
NC	Contacto normalmente cerrado relé
C	Común contacto relé

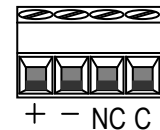

**4. Tablero de bornes transmisor**

+	Alimentación 12 - 24 Vca/cc
-	Común de alimentación
T	De +5 a +24 Vcc para bloqueo emisión haz infrarrojo

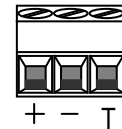

**5. Instrucciones para el montaje**

La fotocélula FSTYLE25A puede ser fijada al muro mediante el estribo en C suministrado. La salida de los cables de conexión puede ser posterior, mediante del estribo en C y el tapón de caucho, o bien lateral, únicamente mediante el tapón de caucho.

- Fijar al muro el estribo en C utilizando los tornillos de cabeza plana (Fig. 1).
- Pasar los cables de conexión al interior del tapón de caucho inferior (Fig. 2).
- Conectar los cables en el tablero de bornes (Fig. 3).
- Introducir la tarjeta en la caja de acero inox, utilizando las guías del perfil de aluminio presente en su interior (Fig. 4).
- Introducir el tapón de caucho superior (Fig. 5).
- Introducir la fotocélula en el estribo en C y bloquearla mediante los dos tornillos antivandálicos suministrados (Fig. 6)
- Una vez completada la instalación, controlar la alineación del haz.

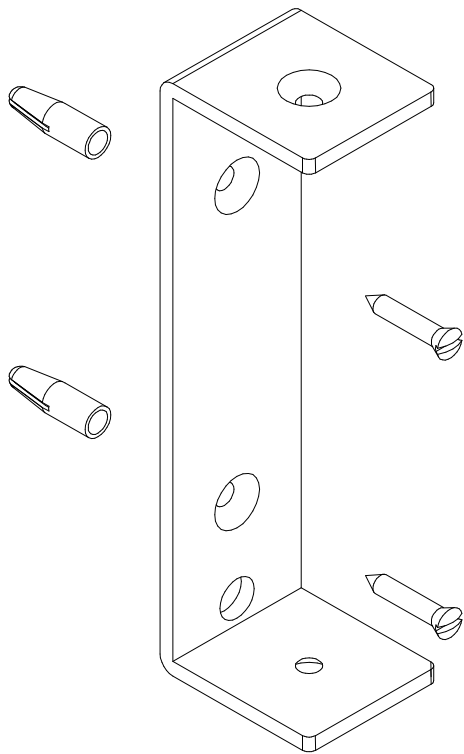

Fig. 1

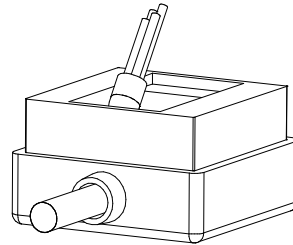

Fig. 2

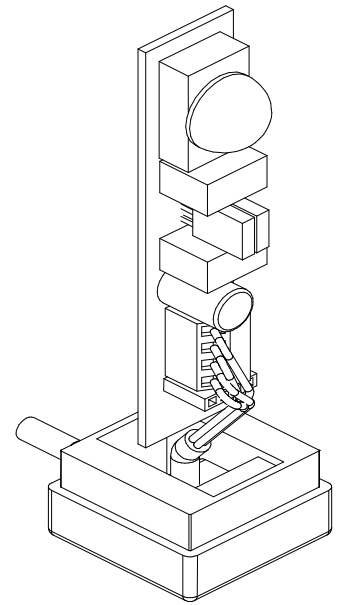

Fig. 3

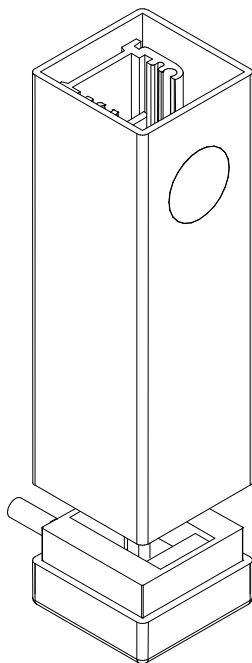

Fig. 4

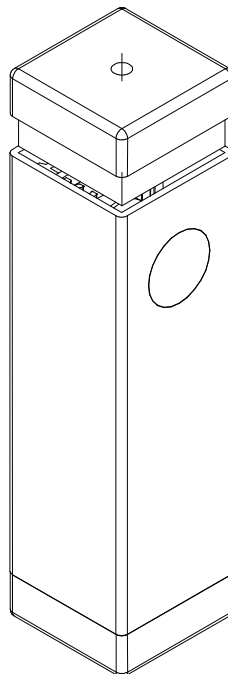

Fig. 5

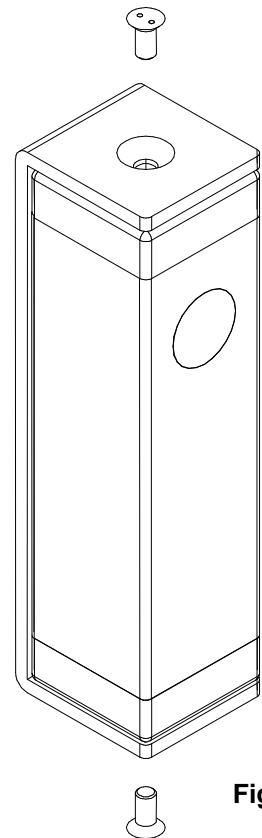

Fig. 6

## CONSIGNES DE SECURITE

Les présentes consignes sont une partie intégrante et essentielle du produit et doivent être remis à l'utilisateur. Il faut les lire attentivement car elles fournissent des indications importantes concernant l'installation, l'utilisation et l'entretien. Cette notice doit être conservée et remise, éventuellement, à tout autre utilisateur. Une mauvaise installation et une utilisation inappropriée du produit peuvent être à l'origine de graves dangers.

### INSTRUCTIONS POUR L'INSTALLATION

- L'installation doit être effectuée par du personnel qualifié, conformément aux normes locales, régionales, nationales et européennes en vigueur.
- Avant de procéder à l'installation, vérifier l'intégrité du produit.
- La mise en œuvre, les raccordements électriques et les réglages doivent être effectués selon les "règles de l'art".
- Les matériaux d'emballage (carton, plastique, polystyrène, etc...) ne doivent pas être jetés dans la nature et ne doivent pas être laissés à la portée des enfants car ils peuvent être à l'origine de graves dangers.
- Ne pas installer le produit dans des locaux présentant des risques d'explosion ou perturbés par des champs électromagnétiques.
- La présence de gaz ou de fumées inflammables constitue un grave danger pour la sécurité.
- Prévoir, sur le réseau d'alimentation, une protection contre les surtensions, un interrupteur/sectionneur et/ou un différentiel adaptés au produit, conformément aux normes en vigueur.
- Le fabricant décline toute responsabilité en cas d'installation de dispositifs et/ou de composants compromettant l'intégrité du produit, la sécurité et le fonctionnement.
- Pour la réparation ou le remplacement des pièces, utiliser exclusivement des pièces détachées d'origine.
- L'installateur doit fournir toutes les informations relatives au fonctionnement, à l'entretien et à l'utilisation de chaque élément constitutif et de l'ensemble du système.

### ENTRETIEN

- Pour garantir le bon fonctionnement du produit, il est indispensable que l'entretien soit effectué par du personnel qualifié, dans les délais indiqués par l'installateur, par le fabricant et par les normes en vigueur.
- Les interventions d'installation, d'entretien, les réparations et le nettoyage doivent être documentés. Cette documentation doit être conservée par l'utilisateur et mise à la disposition du personnel qualifié préposé à ces tâches.

### AVERTISSEMENTS POUR L'UTILISATEUR

- Lire attentivement les instructions et la documentation ci-jointe.
- Le produit doit être destiné à l'usage pour lequel il a été expressément conçu. Toute autre utilisation est considérée comme inappropriée et, par conséquent, dangereuse. En outre, les informations contenues dans cette notice et dans la documentation ci-jointe pourront faire l'objet de modifications sans préavis. En effet, elles sont fournies à titre indicatif, pour l'application du produit. La société Prastel décline toute responsabilité éventuelle.
- Garder les produits, les dispositifs, la documentation et autre hors de la portée des enfants.

En cas d'entretien, de nettoyage, de panne ou de mauvais fonctionnement du produit, couper l'alimentation, en s'abstenant de toute tentative d'intervention. S'adresser uniquement à du personnel qualifié et préposé à ces tâches. Le non-respect des consignes ci-dessus peut causer des situations de grave danger.

## SAFETY WARNINGS

These warnings are an integral and essential part of the product, and must be delivered to the user. Read them carefully: they provide important installation, operating, and maintenance instructions. Keep this form and give it to any persons who may use the system in the future. Incorrect installation or improper use of the product may cause serious danger.

### INSTALLATION INSTRUCTIONS

- Installation must be performed by a qualified professional and must observe all local, state, national and European regulations.
- Before starting installation, make sure that the product is in perfect condition.
- Laying, electrical connections, and adjustments must be done to "Industry Standards".
- Packing materials (cardboard, plastic, polystyrene, etc.) are potentially dangerous. They must be disposed of properly and kept out of the reach of children
- Do not install the product in an explosive environment or in an area disturbed by electromagnetic fields.
- The presence of gas or inflammable fumes is a serious safety hazard.
- Provide an overvoltage protection, mains/knife switch and/or differential on the power network that is suitable for the product and conforming to current standards.
- The manufacturer declines any and all liability if any incompatible devices and/or components are installed that compromise the integrity, safety, and operation of the product.
- Only original spares must be used for repair or replacement of parts.
- The installer must supply all information regarding the operation, maintenance, and use of individual components and of the system as a whole.

### MAINTENANCE

- To guarantee the efficiency of the product, it is essential that qualified professionals perform maintenance at the times and intervals required by the installer, by the manufacturer, and by current law.
- All installation, maintenance, repair and cleaning operations must be documented. The user must store all such documentation and make it available to competent personnel.

### WARNING FOR THE USER

- Carefully read the enclosed instructions and documentation.
- This product must be used for its intended purpose only. Any other use is improper and therefore dangerous. The information contained herein and in the enclosed documentation may be changed without notice, and are in fact provided in an approximate manner for application of the product. Prastel declines any and all liability in this regard.
- Keep this product, devices, documentation and all other items out of the reach of children.
- In case of maintenance, cleaning, breakdown or malfunction of this product, turn off the unit and DO NOT try to repair it yourself. Call a qualified professional only. Disregard of this instruction may cause extremely dangerous situations.

## AVVERTENZE PER LA SICUREZZA

Le presenti avvertenze sono parti integranti ed essenziali del prodotto e devono essere consegnate all'utilizzatore. Leggerle attentamente in quanto forniscono importanti indicazioni riguardanti l'installazione, l'uso e la manutenzione. E' necessario conservare il presente modulo e trasmetterlo ad eventuali subentranti nell'uso dell'impianto. L'errata installazione o l'utilizzo improprio del prodotto può essere fonte di grave pericolo.

### ISTRUZIONI PER L'INSTALLAZIONE

- L'installazione deve essere eseguita da personale professionalmente competente e in osservanza della legislazione locale, statale, nazionale ed europea vigente.
- Prima di iniziare l'installazione verificare l'integrità del prodotto.
- La posa in opera, i collegamenti elettrici e le regolazioni devono essere effettuati a "Regola d'arte".
- I materiali d'imballaggio (cartone, plastica, polistirolo, ecc.) non vanno dispersi nell'ambiente e non devono essere lasciati alla portata dei bambini in quanto potenziali fonti di pericolo.
- Non installare il prodotto in ambienti a pericolo di esplosione o disturbati da campi elettromagnetici. La presenza di gas o fumi infiammabili costituisce un grave pericolo per la sicurezza.
- Prevedere sulla rete di alimentazione una protezione per extratensioni, un interruttore/sezionatore e/o differenziale adeguati al prodotto e in conformità alle normative vigenti.
- Il costruttore declina ogni e qualsiasi responsabilità qualora vengano installati dei dispositivi e/o componenti incompatibili ai fini dell'integrità del prodotto, della sicurezza e del funzionamento.
- Per la riparazione o sostituzione delle parti dovranno essere utilizzati esclusivamente ricambi originali.
- L'installatore deve fornire tutte le informazioni relative al funzionamento, alla manutenzione e all'utilizzo delle singole parti componenti e del sistema nella sua globalità.

### MANUTENZIONE

- Per garantire l'efficienza del prodotto è indispensabile che personale professionalmente competente effettui la manutenzione nei tempi prestabiliti dall'installatore, dal produttore e dalla legislazione vigente.
- Gli interventi di installazione, manutenzione, riparazione e pulizia devono essere documentati. Tale documentazione deve essere conservata dall'utilizzatore, a disposizione del personale competente preposto.

### AVVERTENZE PER L'UTENTE

- Leggere attentamente le istruzioni e la documentazione allegata.
- Il prodotto dovrà essere destinato all'uso per il quale è stato espressamente concepito. Ogni altro utilizzo è da considerarsi improprio e quindi pericoloso. Inoltre, le informazioni contenute nel presente documento e nella documentazione allegata, potranno essere oggetto di modifiche senza alcun preavviso. Sono infatti fornite a titolo indicativo per l'applicazione del prodotto. La società Prastel declina ogni ed eventuale responsabilità.
- Tenere i prodotti, i dispositivi, la documentazione e quant'altro fuori dalla portata dei bambini. In caso di manutenzione, pulizia, guasto o cattivo funzionamento del prodotto, togliere l'alimentazione, astenendosi da qualsiasi tentativo d'intervento. Rivolgersi solo al personale professionalmente competente e preposto allo scopo. Il mancato rispetto di quanto sopra può causare situazioni di grave pericolo.

## SICHERTSHINWEISE

Dieses Hinweisblatt stellt einen wichtigen und unverzichtbaren Bestandteil des Produkts dar und muß dem Anwender ausgehändigt werden. Lesen Sie den Inhalt bitte aufmerksam durch, da hier wichtige Informationen betreffend Installation, Bedienung und Wartung geliefert werden. Das Hinweisblatt muß sorgfältig aufbewahrt und auch späteren Benutzern übergeben werden. Fehlerhafte Installation und unsachgemäßer Gebrauch können schwere Gefahren hervorrufen.

### ANLEITUNG ZUR INSTALLATION

- Die Installation muß von qualifiziertem und kompetentem Fachpersonal durchgeführt werden. Dabei sind die geltenden örtlichen Vorschriften sowie die staatlichen Gesetze auf nationaler und europäischer Ebene zu befolgen.
- Überzeugen Sie sich vor dem Beginn mit der Installation von der Unversehrtheit des Produkts.
- Die Inbetriebsetzung, die elektrischen Anschlüsse sowie die Einstellungen müssen nach „den Regeln der Kunst“ durchgeführt werden.
- Die Verpackungsmaterialien (Karton, Plastik, Polystyrol usw.) dürfen nicht in umweltschädigender Weise entsorgt werden und sind von Kindern fernzuhalten, da diese durch die Materialien gefährdet werden können.
- Installieren Sie das Produkt nicht in explosionsgefährdeten Umgebungen oder dort, wo elektromagnetische Störfelder wirken. Das Vorhandensein von Gas oder entzündlichen Dämpfen stellt eine große Gefahr für die Sicherheit dar.
- Das Versorgungsnetz muß mit einem Überspannungsschutz ausgestattet werden. Dazu ist die Installation eines passenden, den geltenden Vorschriften genügenden (Trenn-) Schalters und/oder Differentialschalters vorzusehen.
- Der Hersteller übernimmt keinerlei Verantwortung für Schäden, die entstehen aufgrund der Installation mit dem Produkt nicht vertraglicher, das heißt, dieses schädigender beziehungsweise dessen Betriebssicherheit gefährdender Vorrichtungen und/oder Komponenten.
- Für Reparaturen und Auswechselungen dürfen ausschließlich Originalersatzteile verwendet werden.
- Der Installateur muß alle Informationen zur Funktionsweise, zur Wartung und zur Bedienung der einzelnen Komponenten sowie des Systems insgesamt zur Verfügung stellen.

### WARTUNG

- Zur Gewährleistung der Effizienz des Produkts ist es unverzichtbar, daß die Instandhaltungsarbeiten von kompetentem Fachpersonal innerhalb der vom Installateur, dem Hersteller sowie von der geltenden Gesetzgebung vorgesehenen Zeiten durchgeführt werden.
- Die Eingriffe betreffend Installation, Wartung, Reparatur und Reinigung müssen dokumentiert werden. Diese Unterlagen müssen vom Verwender aufbewahrt und dem zuständigen Personal zur Verfügung gestellt werden.

### HINWEISE AN DEN BENUTZER

- Lesen Sie die beigegeführten Anleitungen und Unterlagen sorgfältig durch.
- Das Produkt muß für diejenigen Bereiche eingesetzt werden, für welche es konzipiert wurde. Jede davon abweichende Verwendung ist als unzulässig und somit gefährlich zu betrachten. Die in diesem Dokument sowie in den beigegeführten Unterlagen enthaltenen Informationen können daher jederzeit ohne Vorankündigung Änderungen unterzogen werden. Sämtliche Angaben verstehen sich mithin als Richtwerte für die Anwendung des Produkts. Die Firma Prastel lehnt jede weitere Verantwortung ab.
- Das Produkt, die Vorrichtungen, die Unterlagen und alles weitere sind von Kindern fernzuhalten.
- Bei Instandhaltungs- oder Reinigungsarbeiten, Defekten oder Betriebsstörungen des Produkts die Energieversorgung abtrennen und in keiner Weise versuchen, Eingriffe vorzunehmen. Für diese Fälle ist ausschließlich kompetentes Fachpersonal zuständig. Die Nichteinhaltung dieser Vorschriften kann zu Situationen großer Gefahr führen.

## ADVERTENCIAS PARA LA SEGURIDAD

Las presentes advertencias son partes integrantes y esenciales del producto y tienen que ser entregadas al usuario. Hay que leerlas atentamente ya que ofrecen indicaciones importantes que se refieren a la instalación, el uso y la manutención. Es necesario conservar este módulo y entregarlo a eventuales nuevos usuarios de la instalación. La instalación errónea o la utilización indebida del producto puede ser fuente de grave peligro.

### INSTRUCCIONES PARA LA INSTALACIÓN

- La instalación debe ser llevada a cabo por personal profesional competente y que tenga en cuenta la legislación local, estatal, nacional y europea vigente.
- Antes de iniciar la instalación comprobar la integridad del producto.
- El emplazamiento, las conexiones eléctricas y las regulaciones tienen que ser llevadas a cabo a "Regla de arte".
- Los materiales de embalaje (cartón, plástico, poliestireno, etc.) no deben ser arrojados en el ambiente y no deben estar al alcance de los niños ya que pueden ser fuente de peligro.
- No instalar el producto en ambientes con peligro de explosión o afectados por campos electromagnéticos. La presencia de gas o humos inflamables constituye un grave peligro para la seguridad.
- Prever en la red de alimentación una protección para extratensiones, un interruptor / seccionador y/o diferencial adecuados al producto y conforme con la normativa vigente.
- El constructor declina toda responsabilidad en el caso de que se instalen dispositivos y/o piezas incompatibles que afecten a la integridad, la seguridad y el funcionamiento del producto.
- Para la reparación o sustitución de las piezas será necesario utilizar sólo recambios originales.
- El instalador debe facilitar toda la información relativa al funcionamiento, al mantenimiento y a la utilización de cada una de las piezas de que se compone, y del sistema en su totalidad.

### MANTENIMIENTO

- Para garantizar la eficacia del producto, es indispensable que personal profesional y competente lleve a cabo el mantenimiento en los periodos indicados por el instalador, por el productor y por la legislación vigente.
- Las intervenciones de instalación, mantenimiento, reparación y limpieza tienen que estar ratificadas por documentos. Estos documentos deben ser conservados por el usuario y estar siempre a disposición del personal competente encargado.

### ADVERTENCIAS PARA EL USUARIO

- Leer atentamente las instrucciones y la documentación adjunta.
- El producto tiene que ser destinado al uso para el que ha sido concebido. Otro uso será considerado impropio y por tanto peligroso. Además, las informaciones que contiene el presente documento y la documentación adjunta, podrán ser objeto de modificaciones sin previo aviso. Se entregan, de hecho, como información para la aplicación del producto. La sociedad Prastel declina cualquier responsabilidad.
- Mantener los productos, los dispositivos, la documentación y todo lo demás fuera del alcance de los niños. En caso de mantenimiento, limpieza, avería o mal funcionamiento del producto, quitar la alimentación y no llevar a cabo ninguna intervención. Dirigirse sólo al personal profesional y competente encargado para tal fin. La no observancia de lo anterior puede causar situaciones de grave peligro.

### LIMITES DE GARANTIE

L'appareil est garanti 24 mois à compter de la date gravée sur le produit et n'est valable que pour le premier acheteur.

La garantie cesse en cas de: négligence, erreur ou mauvaise utilisation du produit, utilisation d'accessoires non conformes aux spécifications du fabricant, altérations effectuées par le client ou par des tiers, causes naturelles (foudre, inondations, incendies, etc...), émeutes, actes de vandalisme. Sont également exclues de la garantie les pièces susceptibles d'usure (piles, etc...). Le produit à réparer doit être expédié franco de port à Prastel. Prastel retournera le produit réparé à l'expéditeur en port dû. Sinon, la marchandise sera refusée ou retenue à l'expédition. L'achat du produit implique l'acceptation totale de toutes les conditions de garantie.

En cas de litige, la seule juridiction compétente est le Tribunal de Marseille - France.

### TERMS AND LIMITS OF WARRANTY

This product has a warranty of 24 months starting on the date printed on the product itself, and is valid for the first purchaser only.

The warranty will expire in the event of: negligence, incorrect or improper use of the product, use of accessories not conforming to the manufacturer's specifications, tampering by the customer or by third parties, natural causes (lightning, flood, fire, etc.), insurrection, acts of vandalism, changes in environmental conditions of the installation site. In addition, it does not cover parts subject to wear (batteries, etc.). If the product has to be returned to Prastel for repair, it must be sent postage paid. Prastel will return the repaired product to the sender COD. Under any other circumstances, the product will be refused upon receipt or held at the time of shipment. Purchase of this product implies full acceptance of all of the terms of this warranty. In the event of dispute, the competent forum will be that of Marseille, France.

### LIMITI DELLA GARANZIA

La garanzia è di 24 mesi decorrenti dalla data stampata sul prodotto ed è valida solo per il primo acquirente.

Essa decade in caso di: negligenza, errore o cattivo uso del prodotto, uso di accessori non conformi alle specifiche del costruttore, manomissioni operate dal cliente o da terzi, cause naturali (fulmini, alluvioni, incendi, ecc.), sommosse, atti vandalici, modifiche delle condizioni ambientali del luogo d'installazione. Non comprende inoltre, le parti soggette ad usura (batterie, ecc...). La restituzione alla Prastel del prodotto da riparare deve avvenire in porto franco destinatario. La Prastel restituirà il prodotto riparato al mittente in porto assegnato. In caso contrario la merce verrà respinta al ricevimento o trattenuta alla spedizione. L'acquisto del prodotto implica la piena accettazione di tutte le condizioni della garanzia. Per eventuali controversi il foro competente è quello di Marseille, France.

### GARANTIELEISTUNG

Die Garantie hat eine Dauer von 24 Monaten mit Ablauf des auf dem Produkt eingestempelten Datums und gilt nur für den Erstkäufer. Die Garantie verfällt unter den folgenden Bedingungen: Einsatz von Zubehör, welches nicht den Spezifikationen des Herstellers entspricht, Manipulationen (Beschädigungen) durch den Kunden oder Dritte, natürliche Ursachen (Blitzschläge, Überschwemmungen, Brände usw), Aufruhr, Vandalismen sowie Änderungen der Umweltbedingungen am Installationsort. Darüber hinaus sind Verschleißteile (Batterien usw.) von der Garantieleistung ausgeschlossen. Zu reparierende Produkte sind portofrei an die Prastel einzusenden. Die Firma Prastel schickt das reparierte Produkt gegen Erstattung des Portos an den Sender zurück. In gegenteiligem Fall wird die Ware nicht angenommen beziehungsweise vom Versand zurückgehalten. Mit dem Erwerb des Produkts akzeptiert der Käufer alle Garantiebedingungen. Im Falle von Rechtsstreitigkeiten ist der Gerichtsstand Marseille - France zuständig.

### LIMITES DE LA GARANTÍA

La garantía es de 24 meses a partir de la fecha impresa en el producto y es válida sólo para el primer comprador.

La misma pierde valor en caso de: negligencia, error o mal uso del producto, uso de accesorios no conformes con las especificaciones del constructor, daños producidos por el cliente o por terceros, causas naturales ( rayos, aluviones, incendios, etc.), movimientos bruscos, actos vandálicos, modificaciones de las condiciones ambientales del lugar de instalación. Además no comprende las piezas sujetas a desgaste (pilas, etc.). La restitución a la Prastel del producto por reparar tiene que llevarse a cabo en puerto franco del destinatario. La Prastel restituirá el producto arreglado al remitente con porte a franquear en su destino. En caso contrario la mercancía será rechazada cuando se reciba o retenida cuando se envíe. La adquisición del producto conlleva que se aceptan completamente todas las condiciones de garantía. Para eventuales controversias el tribunal competente es el de Marsella - France.



PRASTEL FRANCE  
Zi Atrévia Il 225 Impasse du Serpolet  
13704 LA CIOTAT Cedex, France  
[www.prastel.com](http://www.prastel.com)