

Nice HSTT2

HSTT2L
HSTT2N

Home security
Built-in receiver module

CE 0682

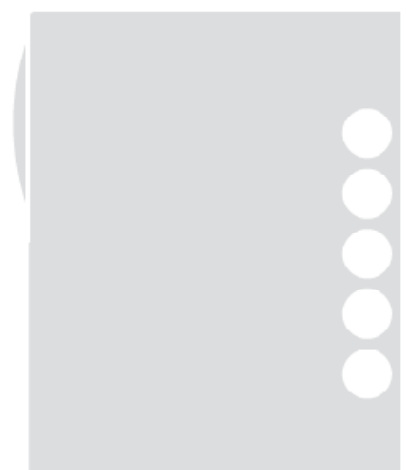

EN - Installation instructions

IT - Istruzioni per l'installazione

FR - Instructions pour l'installation

ES - Instrucciones para la instalación

DE - Installationsanleitungen

PL - Instrukcje montażu

NL - Instructies voor de installatie

Nice

1 - RECOMMANDATIONS SPÉCIFIQUES

- Pour la sécurité des personnes, il est important de respecter ces instructions et de les conserver pour pouvoir les consulter dans le futur.
- Le présent manuel contient des dispositions importantes pour la sécurité de l'installation, des installations non correctes peuvent créer de graves situations de danger.
- Une lecture seulement partielle de ces instructions ne permettra pas d'exploiter au mieux les caractéristiques du produit.

Le récepteur de commande HSTT2N est indiqué pour le contrôle d'un moteur asynchrone monophasé alimenté à la tension de secteur, destiné à l'automatisation de stores, volets roulants et similaires.

Le récepteur de commande HSTT2L est adapté à la commande d'un appareil électrique monophasé alimenté à la tension de secteur, par exemple : lampes, moteurs (commande On-Off) et similaires.

Les récepteurs sont compatibles avec les émetteurs, claviers, détecteurs et centrales du système Nice Home Security. Toute autre utilisation, différente de ce qui est décrit dans ces instructions, est impropre et interdite.

2 - DESCRIPTION DU PRODUIT

Les récepteurs HSTT2 et HSTT2N ont un récepteur radio incorporé qui fonctionne à la fréquence de 433,92 MHz avec technologie à code variable, pour garantir des niveaux de sécurité élevés. Dans le récepteur HSTT2L, il est possible de mémoriser jusqu'à 64 dispositifs de commande (32, dans le récepteur HSTT2N) tels que : émetteurs HSTX4 ou HSTX8, détecteurs, claviers ou logiques qui permettent la commande à distance du récepteur.

Après chaque commande, la sortie du récepteur est activée avec un type de modalité, suivant le type de programmation et le dispositif qui a généré la commande : voir tableaux 1 et 3 pour HSTT2L et tableau 5 pour HSTT2N. Dans le récepteur, il y a une entrée pour une éventuelle commande avec bouton extérieur câblé.

Les mémorisations et les programmations sont possibles à l'aide de la touche de programmation (fig. 1) présente sur HSTT2L et HSTT2N ; une signalisation lumineuse à led en guide les différentes phases.

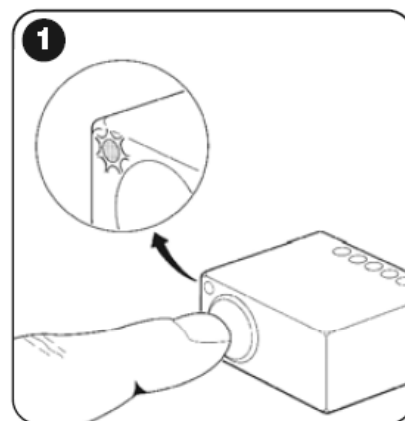

3 - INSTALLATION

3.1 – Recommandations

- **Attention ! – Le produit est soumis à une tension électrique dangereuse.**
- L'installation des récepteurs HSTT2L et HSTT2N et des dispositifs commandés doit être exécutée par du personnel technique qualifié, dans le respect de ces instructions et des normes et des lois existant sur le territoire. **Toutes les connexions doivent être effectuées en l'absence d'alimentation de secteur.**
- Les récepteurs HSTT2L et HSTT2N sont conçus pour être insérés à l'intérieur de boîtes de dérivation ou d'encastrement ; le boîtier ne protège pas l'intérieur contre l'infiltration de substances liquides mais seulement contre la pénétration de parties solides. Il est interdit de placer le récepteur dans des endroits qui ne sont pas protégés de manière adéquate.
- Ne pas ouvrir et ne pas percer le boîtier ; ne couper sous aucun prétexte le câble de l'antenne : il est soumis à une tension électrique dangereuse !

3.2 – Contrôles préliminaires

- Vérifier que la ligne électrique d'alimentation est protégée par un dispositif magnétothermique et différentiel adéquat.
- Vérifier que sur la ligne d'alimentation, il y a un dispositif de déconnexion de l'alimentation (avec catégorie de surtension III, c'est-à-dire avec une distance entre les contacts d'au moins 3,5 mm) ou bien un autre système équivalent (par exemple prise + fiche). Si le dispositif de déconnexion de l'alimentation ne se trouve pas à proximité de l'automatisme, il faut disposer d'un système de verrouillage contre la connexion accidentelle ou non autorisée.

3.3 – Connexions électriques

Recommandations

- Respecter scrupuleusement les connexions prévues, en cas de doute, NE PAS tenter en vain mais consulter

les notices techniques disponibles également sur le site : www.niceforyou.com. Un branchement erroné peut provoquer des pannes graves ou des situations de danger.

- Les récepteurs HSTT2L et HSTT2N ne prévoient aucune protection contre les surcharges ou contre le court-circuit sur les sorties. Il faut prévoir une protection adaptée à la charge sur la ligne d'alimentation : par exemple, si un fusible est utilisé, sa valeur maximum doit être égale à 5 A.

3.3.1 – Connexion de HSTT2L à l'appareil électrique

Pour HSTT2L, la connexion du dispositif à commander doit être effectuée sur les bornes 2-3 : le dispositif est alimenté directement par le récepteur : voir **fig. 2**.

3.3.2 – Connexion de HSTT2N à un moteur pour volets roulants

Pour HSTT2N, la connexion à la tension de secteur du moteur asynchrone monophasé doit être effectuée sur les bornes 1-2-3 (Descente, Commun, Montée) : voir **fig. 3**.

Attention ! - Ne pas connecter plus d'un moteur pour chaque logique, utiliser éventuellement les modules d'extension à relais.

3.3.3 – Connexion à l'alimentation électrique

La connexion des récepteurs à l'alimentation électrique doit être effectuée en utilisant les bornes 5-6 (Phase, Neutre) : ils peuvent fonctionner indifféremment avec des valeurs de tension de 120 ou 230 V et à une fréquence de 50 ou 60 Hz.

3.3.4 – Entrée pour connexion touche P/B

Si nécessaire, il est possible de connecter au récepteur une touche qui permet de le commander directement :

- Pour **HSTT2L** = à chaque impulsion correspond la commande de type **On – Off**
- Pour **HSTT2N** = fonctionnement avec commande à action maintenue, la commande est de type **Montée – Descente**

Attention – La touche est sous tension et doit donc être correctement isolée et protégée.

4 - PROGRAMMATION















Pour que les dispositifs de commande puissent activer les récepteurs HSTT2L et HSTT2N, il faut exécuter la phase de mémorisation du code des dispositifs.

4.1 – HSTT2L : mémorisation des dispositifs

HSTT2L présente 2 types de fonctionnement de la sortie, suivant le type de mémorisation utilisée pour mémoriser le dispositif de commande :

- **bistable** (voir Tableau 1)
- **temporisée** (voir Tableau 3)

Tableau 1 - Mémorisation de type « bistable » pour HSTT2L

Dispositif de commande	Sortie récepteur	Action pour mémoriser la commande
Clavier	Précédée d'un code de 1 à 4 chiffres : Touche  = On ; Touche  = Off	Saisir un code de 1 à 4 chiffres puis presser simultanément les touches  et 
	Touche  : fonctionnement bistable à chaque pression	Presser  pendant 10 secondes
Émetteur	Touche  = On ; Touche  = Off	Presser simultanément les touches  et 
	Touche  : fonctionnement bistable à chaque pression	Presser  pendant 10 secondes
	Touche  (si configurée comme touche de commande) : fonctionnement bistable à chaque pression	Presser  pendant 10 secondes
Détecteur (tous les modèles)	Fonctionnement bistable, avec changement d'état à chaque signal d'alarme	Mettre à pied dans le détecteur
Détecteur porte/fenêtre (envoi ouvert/fermé)	Ouverture : On Fermeture : Off	Mettre à pied dans le détecteur
Centrale (armée ou désarmée)	Armée : On (led On) Désarmée : Off (led Off)	Désarmer la centrale (avec l'un des dispositifs prévus à cet usage)
Centrale (avec l'une des 16 commandes radio configurées « ON-OFF »)	Commande à distance : 1 = On Commande à distance : 0 = Off	Sur la centrale, exécuter la procédure de configuration de la commande radio ; sélectionner « CN-OFF » et presser OK

Note pour le fonctionnement : si plusieurs dispositifs sont mémorisés dans le récepteur, les commandes correspondantes s'additionnent les unes aux autres et les activations de type bistable prévalent sur celles de type temporisé.

- Mémorisation de type « **bistable** » : voir **Tableau 1** et procéder de la façon suivante :
 - 01.** Presser et maintenir enfoncée la touche « Push » (**fig. 1**) pendant au moins 1 seconde, puis relâcher la touche : la led reste allumée fixe.
 - 02.** Dans le dispositif de commande exécuter ce qui est prévu dans l'option : « Action pour mémoriser la commande » :
 - 03.** La mémorisation est confirmée par l'extinction de la led pendant 2 secondes. Si le dispositif a déjà été mémorisé, la led clignote rapidement pendant environ 1 seconde.
 - 04.** Dans les 20 secondes répéter le point 2 si l'on souhaite mémoriser d'autres dispositifs ; une fois ce temps écoulé, la phase de programmation se termine automatiquement.

Note pour le fonctionnement « bistable » : si en cas de coupure du courant, même de courte durée, l'alimentation électrique vient à manquer, le récepteur mémorise l'état de la sortie et le rétablit au retour de l'alimentation électrique.

- Fonctionnement de type « **temporisé** » : il est programmable avec 4 temps différents ; voir **Tableau 2**.

Tableau 2		
Nb pressions touche « Push »	Indication « led »	Temporisation
1	1 clignotement - pause 2 s	1 seconde
2	2 clignotement - pause 2 s	30 secondes
3	3 clignotement - pause 2 s	1 minute
4	4 clignotement - pause 2 s	3 minutes

Tableau 3 - Mémorisation de type « temporisée » pour HSTT2L		
Dispositif de commande	Sortie récepteur	Action pour mémoriser la commande
Clavier	Touche (P1) : active la sortie temporisée	Presser (P1) pendant 10 secondes
Émetteur	Touche (C) : active la sortie temporisée	Presser (C) pendant 10 secondes
	Touche (D) (si configurée comme touche de commande) : active la sortie temporisée	Presser (D) pendant 10 secondes
Détecteur (tous les modèles)	À chaque signal d'alarme : active la sortie temporisée	Mettre la pile dans le détecteur
Centrale	En alarme : active la sortie temporisée Armée : led ON / Désarmée : led OFF	Désarmer la centrale (avec l'un des dispositifs prévus à cet usage)
Centrale (avec une des 16 commandes radio configurées « MONOSTABLE »)	Commandes à distance « On » ou « Off » : active la sortie temporisée	Sur la centrale, exécuter la procédure de configuration de la commande radio ; sélectionner « MONOSTABLE » et presser OK
Centrale (avec une des 16 commandes radio configurées « ON-OFF »)	Non utilisable	

Pour effectuer la mémorisation de type « temporisée » : voir **Tableau 3** et procéder de la façon suivante :

- 01.** Presser et maintenir enfoncée la touche « Push » (**fig.1**) pendant au moins 1 seconde. Relâcher la touche : la led reste allumée fixe
- 02.** Presser puis relâcher immédiatement la touche « Push » un nombre de fois égal à la temporisation désirée (Tableau 2) : la « led » clignote suivant l'indication prévue ;
- 03.** Dans le dispositif de commande exécuter ce qui est prévu dans l'option : « Action pour mémoriser la commande » :
- 04.** La mémorisation est confirmée par l'allumage fixe de la « led » pendant 2 secondes. Si le dispositif a déjà été mémorisé, la led clignote rapidement pendant environ 1 seconde ;
- 05.** Dans les 20 secondes répéter le point 03 si l'on souhaite mémoriser d'autres dispositifs ; une fois ce temps écoulé, la phase de programmation se termine automatiquement.

4.2 - HSTT2N: mémorisation des dispositifs

HSTT2N présente 2 types de sorties interverrouillées : une, pour commencer la montée (▲) du volet roulant et une pour commander la descente (▼).

L'activation de la commande est de type « temporisé » ; il est possible de programmer 4 temps de travail différents à choisir suivant le temps requis par le volet roulant pour accomplir la manœuvre ; voir **Tableau 4**.

Nb pressions touche « Push »	Indication « led »	Temporisation
1	1 clignotement - pause 2 s	20 secondes
2	2 clignotement - pause 2 s	40 secondes
3	3 clignotement - pause 2 s	1 minute
4	4 clignotement - pause 2 s	2 minutes

Dispositif de commande	Sortie récepteur	Action pour mémoriser la commande
Clavier	Précédée d'un code de 1 à 4 chiffres : Touche = ▼; Touche = ▲	Saisir un code de 1 à 4 chiffres puis presser simultanément les touches et
	Touche : commande en mode Pas à pas	Presser pendant 10 secondes
Émetteur	Touche : commande en mode Pas à pas	Presser pendant 10 secondes
	Touche (si configurée comme touche de commande) : commande en mode Pas à pas	Presser pendant 10 secondes
Centrale	À l'armement : commande ▼	Désarmer la centrale (avec l'un des dispositifs prévus à cet usage);
Centrale (avec une des 16 commandes radio configurées « MONOSTABLE »)	Commandes à distance « On » ou « Off » commande en mode Pas à pas	Sur la centrale, exécuter la procédure de configuration de la commande radio ; sélectionner « MONOSTABLE » et presser OK
Centrale (avec une des 16 commandes radio configurées « CN-OFF »)	Non utilisable	

• Pour effectuer la mémorisation des dispositifs de commande dans le récepteur, voir **Tableau 5** et procéder de la façon suivante :

- 01.** Presser et maintenir enfoncée la touche « Push » (**fig.1**) pendant au moins 1 seconde. Relâcher la touche : La led 1 clignote 1 fois toutes les 2 secondes (temporisation = 20 secondes).
- 02.** Pour modifier la valeur de temporisation, presser puis relâcher immédiatement la touche « Push » un nombre de fois égal à la temporisation désirée (Tableau 4) la « led » clignote suivant l'indication prévue.
- 03.** Dans le dispositif de commande exécuter ce qui est prévu dans l'option : « Action pour mémoriser la commande ».
- 04.** La mémorisation est confirmée par l'allumage fixe de la « led » pendant 2 secondes. Si le dispositif a déjà été mémorisé, la led clignote rapidement pendant environ 1 seconde ;
- 05.** Dans les 20 secondes répéter le point **03** si l'on souhaite mémoriser d'autres dispositifs ; une fois ce temps écoulé, la phase de programmation se termine automatiquement.

4.3 - Effacement des dispositifs mémorisés dans le récepteur

Il est possible d'effacer tous les dispositifs mémorisés dans le récepteur, en procédant de la façon suivante :

- 01.** Presser et maintenir enfoncée la touche « Push » (**fig.1**) pendant au moins 1 seconde. Relâcher la touche ;
- 02.** Presser et maintenir enfoncée la touche « Push » pendant au moins 4 secondes. La led clignote rapidement pendant environ 4 secondes pour indiquer l'exécution de l'effacement complet des dispositifs mémorisés.

5 - MISE AU REBUT

Comme pour l'installation, à la fin de la durée de vie de ce produit, les opérations de démantèlement doivent être effectuées par du personnel qualifié. Ce produit est constitué de différents types de matériaux dont certains peuvent être recyclés et d'autres devront être mis au rebut ; s'informer sur les systèmes de recyclage ou d'élimination prévus par les normes locales en vigueur pour cette catégorie de produit. Certains composants du produit peuvent contenir des substances polluantes ou dangereuses qui pourraient avoir des effets nuisibles sur l'environnement et sur la santé des personnes s'ils n'étaient pas adéquatement éliminés.

Comme l'indique le symbole ci contre, il est interdit de jeter ce produit avec les ordures ménagères.

Procéder par conséquent à la « collecte différenciée » ces composants pour leur traitement conformément aux méthodes prescrites par les normes locales en vigueur ou restituer le produit au vendeur lors de l'achat d'un nouveau produit équivalent. Certaines réglementations locales peuvent prévoir de lourdes sanctions en cas d'élimination incorrecte de ce produit.



FR

6 - QUE FAIRE SI... (petit guide pour la résolution des problèmes)

- **Les commandes ne sont pas exécutées et juste après avoir alimenté la logique de commande, on ne voit aucun clignotement de la led.** Vérifier si le récepteur est correctement alimenté ; la tension de secteur doit être présente entre les bornes 5-6. S'il est alimenté correctement, il y a probablement une panne grave. Dans ce cas, le récepteur doit être remplacé.
- **Les commandes ne sont pas exécutées :** vérifier que le dispositif de commande est correctement mémorisé dans le récepteur ; éventuellement, répéter la mémorisation. Si un dispositif est déjà mémorisé, la chose est signalée par des clignotements rapides pendant 1 seconde ; dans ce cas, la mémorisation n'est pas répétée.
- **L'activation de la touche de l'entrée Pas à pas n'exécute pas les commandes :** contrôler la connexion électrique de la touche et vérifier en pressant la touche, si la tension de secteur est présente sur l'entrée (entre les bornes 4 et 6).

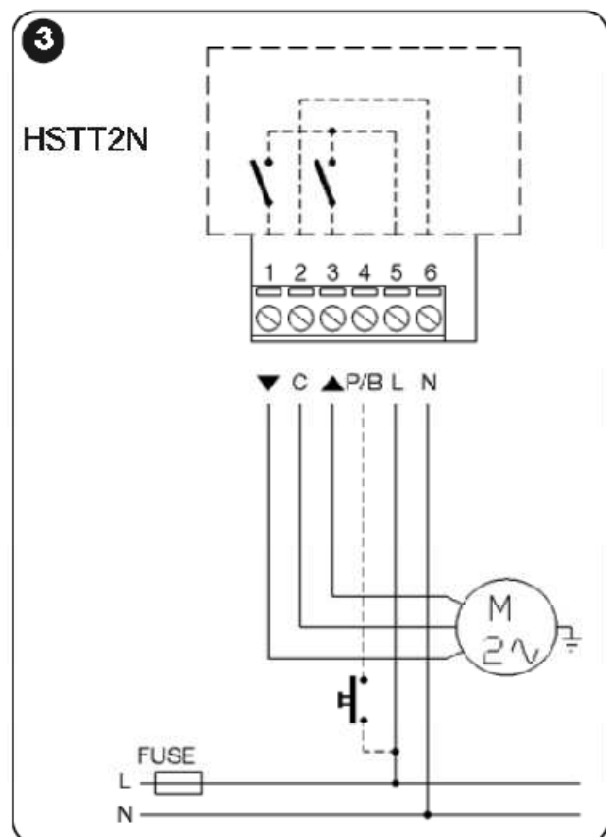
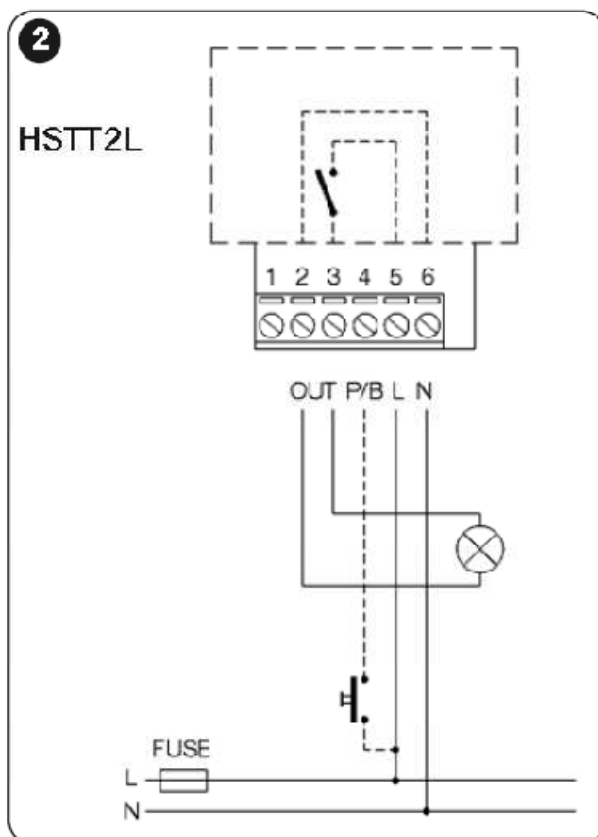

7 - CARACTÉRISTIQUES TECHNIQUES : récepteurs HSTT2L et HSTT2N

AVERTISSEMENTS : • Toutes les caractéristiques techniques indiquées se réfèrent à une température ambiante de 20 °C (± 5 °C). • Nice S.p.a. se réserve le droit d'apporter des modifications au produit à tout moment si elle le jugera nécessaire en garantissant dans tous les cas les mêmes fonctions et le même type d'utilisation prévus.

- **Alimentation :** 120 ou 230 Vca 50/60 Hz, limites : 100 ÷ 255 Vca
- **Puissance maximum sortie :** 1000 W/500 VA pour $V_n = 230$ V, 600 W/600 VA pour $V_n = 120$ V
- **Fréquence réception :** 433,92 MHz
- **Codage radio :** Nice HS
- **Nombre maximum de dispositifs mémorisables :** 64 sur HSTT2L ; 32 sur HSTT2N.
- **Portée radio :** 100 m en espace libre et en l'absence de perturbations ; environ 20 m à l'intérieur de bâtiments (*)
- **Indice de protection :** IP 20 (boîtier ouvert)
- **Température de fonctionnement :** de -20 à +55 °C
- **Dimensions / poids :** 40 x 18 x 32 mm / 20 g

(*) La portée est fortement influencée par d'autres dispositifs qui opèrent à la même fréquence avec des transmissions continues qui interfèrent avec le récepteur.

DÉCLARATION CE DE CONFORMITÉ

*Note - Le contenu de cette déclaration de conformité correspond à ce qui est déclaré dans la dernière révision disponible - avant l'impression de la présente notice technique - au document officiel déposé au siège de Nice S.p.a. Le présent texte a été réélabo-
ré pour des raisons d'édition.*

Numéro : 312/HSTT2L-N

Révision : "

Je soussigné Luigi Paro en qualité d'Administrateur Délégué, déclare sous mon entière responsabilité que le produit :

Nom du producteur : NICE s.p.a.

Adresse : Via Pezza Alta, 13, Z.I. Rustigné, 31046 Oderzo (TV) Italie

Type : Module commande Lumières et moteur encastrable.

Modèles : HSTT2L, HSTT2N

Accessoires :

Est conforme à ce qui est prévu par la directive communautaire suivante

- 1999/5/CE DIRECTIVE 1999/5/CE DU PARLEMENT EUROPÉEN ET DU CONSEIL du 9 mars 1999 concernant les équipements hertziens et les équipements terminaux de télécommunication et la reconnaissance mutuelle de leur conformité

Selon les normes harmonisées suivantes : protection de la santé : EN 50371:2002 ; sécurité électrique : EN 60950-1:2005 ; compatibilité électromagnétique : EN 301 489-1V1.6.1:2008 EN 301 489-3V1.4.1:2002 spectre radio : EN 300220-2V2.1.2:2007

De plus, il est conforme à ce qui est prévu par les directives communautaires suivantes, telles qu'elles sont modifiées par la directive 93/68/CEE du conseil du 22 juillet 1993

- 2006/95/CEE (ex directive 73/23/CE), DIRECTIVE 2006/95/CE DU PARLEMENT EUROPÉEN ET DU CONSEIL du 12 décembre 2006 concernant le rapprochement des législations des États membres relatives au matériel électrique destiné à être employé dans certaines limites de tension.

Selon les normes harmonisées suivantes : EN 60730-1:2000+A12:2003+A14:2005+A15:2007,

Oderzo, 11 mars 2009

Luigi Paro (Administrateur Délégué)

