

DEIMOS BT A ULTRA

**Bft**

Description

La gamme Ultra s'inscrit chez Bft, comme la finition la plus haut de gamme. Elle est facilement identifiable par la poignée de déverrouillage rouge.

Le nouveau Deimos BT A ULTRA est un moteur résidentiel, pour les portails coulissant jusqu'à 400 ou 600kg.

Il reprend le nouveau design des produits Bft initié il y a 2ans.

Motorisation 24 V et fins de course magnétique.

Centrale de commande avec écran de programmation et système intelligent "D-Track" pour la gestion et de contrôle du couple, de la vitesse et de la position, récepteur radio bicanal incorporé.

Système d'alimentation de secours par batterie, en option.

**24V****((ER-Ready))****D-TRACK U-link**

Centrales de commande avec écran de programmation, nouvelle logique de fonctionnement simplifiée par scénarios et repérage borniers par couleurs. Compatible commande à distance par Smartphone, ouverture Bluetooth et carte d'extension.

Système de fins de course magnétique pour plus de précision d'arrêt et une manoeuvre plus fluide.

Véritable poignée de déverrouillage à clé personnalisée



Tableau récapitulatif

DEIMOS ULTRA BT A | | **((ER-Ready))**

	Référence	Désignation	Description
	P925221 00002	DEIMOS ULTRA BT A400	Opérateur 24V pour portails coulissants jusqu'à 400kg. Vitesse du vantail 12m/min. Fin de course magnétique.
	P925223 00002	DEIMOS ULTRA BT A600	Opérateur 24V pour portails coulissants jusqu'à 600kg. Vitesse du vantail 12m/min. Fin de course magnétique.
	R925265 00002	DEIMOS ULTRA BT KIT A400 FRA	Kit complet avec opérateur 24V pour portails coulissants jusqu'à 400kg. Vitesse du vantail 12m/min. Fin de course magnétique.
	R925269 00002	DEIMOS ULTRA BT KIT A600 FRA	Kit complet avec opérateur 24V pour portails coulissants jusqu'à 600kg. Vitesse du vantail 12m/min. Fin de course magnétique.

	DEIMOS ULTRA BT A400	DEIMOS ULTRA BT A600
Armoire de commande	MERAK SL1	MERAK SL2
Alimentation	24V	24V
Puissance absorbée	50W	70W
Type de fin de course	magnétique	magnétique
Module pignon	4	4
Ralentissement	oui	oui
Réaction à l'impact	d-track	d-track
Blocage	mécanique	mécanique
Débloccage	à levier avec clé personnalisée	à levier avec clé personnalisée
Fréquence d'utilisation	intensive	intensive
Température d'utilisation	de -20°C à 55°C	
Poids de l'opérateur	7kg	8kg

Dimensions

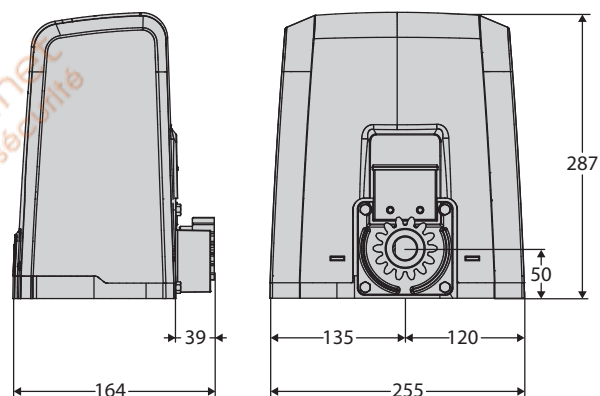







MERAK



MERAK

- Application : centrale de commande pour 1 opérateur 24 V pour portails coulissants
- Alimentation carte : 230 V monophasé
- Alimentation opérateur : 24 V 80 W
- Principales caractéristiques : borniers amovibles avec nouveau standard couleurs, programmation simplifiée à scénarios avec afficheur, récepteur bicanal intégré, anti-écrasement basé sur le système D-Track, ralentissement en ouverture et fermeture
- Principales fonctions : refermeture automatique, fermeture rapide, ouverture piétonne, fonctionnement à action maintenue, signalement entretien
- Compatibilité : HQSC-D, QSC-D MA

Accessoires

	Référence	Désignation	Descriptif
	D221073	CP	Crémaillère en nylon armé, module 4, section 22 x 22 mm, longueur 1 m, fixation par vis avec oeillets de réglage
	D571053	CVZ	Crémaillère en acier, module 4, section 30 x 12 mm, longueur 1 m, fixation par vis avec supports (fournis)
	N999151	SFD	Plaque d'ancrage pour la série DEIMOS (livrée avec l'opérateur)
	N999320	CVZ-S	Crémaillère en acier, module 4, section 30 x 8 mm, longueur 1 m, fixation par vis avec supports (fournis)
	P111531	B EBA ANDROID 4 	Carte d'extension BLUE-TOOTH pour système Blue Entry. Gère jusqu'à 4 smartphones sous Android
	P125033	SL BATTI 	Kit batteries de secours SL BATTI pour les opérateurs DEIMOS ULTRA BT

