



# CATALOGUE T-MODE

Systemes automatiques pour volets roulants & stores-bannes

# Automatismes pour volets roulants et stores-bannes

page 4 Caractéristiques générales

page 6 Guide de choix

page 8 Installations standards

page 11 Description des modèles

pag. 16 TM35 Accessoires pour moteurs tubulaires

page 18 TM45

page 20 TM45 M

page 28 TM45 Adaptateurs pour moteurs tubulaires

page 29 TM45 Supports pour moteurs tubulaires

page 31 Supports pour moteurs tubulaires TM45 M

# À LA DÉCOUVERTE DE NOUVEAUX HORIZONS

FAAC, une société leader dans l'automatisation des portails, élargit sa gamme et lance sur le marché T-MODE, la nouvelle ligne pour l'automatisation des volets roulants et des stores-bannes. Dans ce secteur aussi, une longue tradition d'expérience et de fiabilité est maintenant à votre service : on retrouve la qualité FAAC aux quatre coins de la maison.

## CARACTÉRISTIQUES GÉNÉRALES

Les motoréducteurs tubulaires T-MODE sont parfaits pour automatiser avec simplicité et fiabilité vos volets roulants et vos stores-bannes. La vaste gamme de modèles et le grand choix en adaptateurs et en supports permettent leur application sur des structures de dimensions, configurations et matériaux différents, pour satisfaire les exigences les plus disparates.



La fiabilité des produits est garantie par un choix réfléchi des matériaux utilisés et par des tests effectués sur 100% de la production.

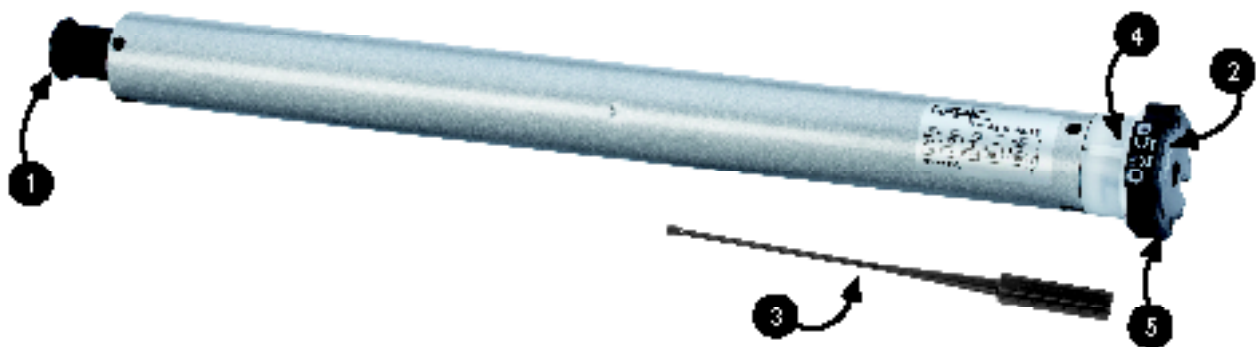

## DESCRIPTION DE L'ILLUSTRATION (version avec fin de course mécanique)

- 1 Axe de fixation de l'adaptateur
- 2 Vis de réglage des fins de course
- 3 Clé flexible de réglage des fins de course
- 4 Bague d'entraînement des fins de course
- 5 Tête de moteur pour la fixation du support



Le TM 45 est disponible dans les versions suivantes :

- Fin de course mécanique
- Fin de course mécanique avec manœuvre de secours

Les motoréducteurs tubulaires TM 45 sont autofreinants. En cas de coupure de courant, le volet roulant (ou le store-banne) reste bloqué dans la position dans laquelle il se trouve. Les modèles TM45, sont équipés d'un dispositif manuel de manœuvre d'urgence, permettent - avec les accessoires opportuns - d'exécuter des actionnements manuels avec la tige spécifique.



### ADAPTATEURS

Pour compléter l'installation, il faut utiliser l'un des adaptateurs à disposition; le choix tiendra compte du type de rouleau enrouleur. Chaque adaptateur est composé d'une roue d'entraînement, qui doit être fixée sur l'axe spécifique sortant du moteur tubulaire, et d'une couronne d'entraînement de fin de course à positionner sur la bague correspondante.



### SUPPORTS

Pour compléter l'installation, il faut utiliser l'un des nombreux supports disponibles. Le choix tiendra compte du type de fixation à réaliser. La vaste gamme permet d'adapter le moteur sur toute structure existante. On propose en particulier le support latéral exclusif (voir photo) qui permet d'accrocher la tête du moteurs sans l'introduction fastidieuse de goujons ou de goupilles (système breveté).

# Guide de choix: moteurs pour volets roulants

Pour déterminer le couple (Nm) du moteur tubulaire nécessaire, pour réaliser l'automatisation d'un volet roulant, il faut connaître :

1. le poids du volet
2. le diamètre du tube d'enroulement

Pour déterminer le poids du volet roulant, il est nécessaire de connaître le poids au m<sup>2</sup> du matériel utilisé et sa surface.

Le tableau A fournit les kg/m<sup>2</sup> indicatifs des matériaux les plus couramment utilisés.

Le tableau B permet de trouver le couple nominal (Nm) du modèle T-MODE à utiliser, selon la valeur du poids du volet roulant et celle du diamètre du tube d'enroulement.

TABLEAU A

Matériau	kg/m <sup>2</sup>
Aluminium avec polyuréthane expansé	4
Aluminium avec polyuréthane expansé HD	4,8
PVC	5
Bois	10
Aluminium extrudé	8
Acier avec polyuréthane expansé	10
Acier avec polyuréthane expansé HD	10,5
Acier	16

Remarque : les poids correspondent à des structures communément utilisées et sont fournis à titre indicatif dans la mesure où ils dépendent des épaisseurs et des renforcements de la structure.

TABLEAU B

Ø Rouleau enrouleur (mm)

	Ø38 mm	Ø40 mm	Ø45 mm	Ø50 mm	Ø60 mm	Ø70 mm	Ø80 mm	Ø120 mm	Ø220 mm
5 kg	10Nm	10Nm	10Nm	8Nm	8Nm	8Nm	8Nm	70Nm	70Nm
10 Kg	10Nm	10Nm	10Nm	8Nm	8Nm	8Nm	8Nm	70Nm	70Nm
15 Kg	10Nm	10Nm	10Nm	8Nm	15Nm	15Nm	15Nm	70Nm	70Nm
20 kg	10Nm	10Nm	13Nm	15Nm	15Nm	15Nm	15Nm	70Nm	70Nm
25 kg	13Nm	13Nm	13Nm	15Nm	15Nm	20Nm	20Nm	70Nm	70Nm
30 Kg				15Nm	20Nm	20Nm	25Nm	70Nm	80Nm
35 Kg				20Nm	20Nm	25Nm	25Nm	70Nm	100Nm
40 Kg				20Nm	25Nm	25Nm	30Nm	70Nm	120Nm
45 Kg				25Nm	25Nm	30Nm	35Nm	80Nm	
50 Kg				25Nm	30Nm	35Nm	45Nm	80Nm	
55 Kg				30Nm	35Nm	35Nm	45Nm	100Nm	
60 kg				30Nm	35Nm	45Nm	45Nm	100Nm	
65 Kg				35Nm	45Nm	45Nm	50Nm	120Nm	
70 Kg				35Nm	45Nm	45Nm	70Nm	120Nm	
75 Kg				45Nm	45Nm	50Nm	80Nm	120Nm	
80 Kg				45Nm	45Nm	70Nm	80Nm		
85 Kg				45Nm	50Nm	80Nm	100Nm		
90 Kg				45Nm	50Nm	80Nm	100Nm		
95 Kg				50Nm		100Nm	100Nm		
100 Kg				50Nm		100Nm	100Nm		
105Kg				50Nm		100Nm	120Nm		
110 Kg						100Nm	120Nm		
115 Kg						120Nm	120Nm		
120 Kg						120Nm	120Nm		
125 Kg						120Nm			
130 Kg						120Nm			
135 Kg						120Nm			

Poids volet roulant (kg)

# Guide de choix : moteurs pour stores-bannes

Pour déterminer le couple (Nm) du moteur tubulaire nécessaire pour réaliser l'automatisation d'un store-bannes, il faut connaître :

1. la dimension de l'extension/dépassement des bras de la structure
2. le nombre de bras de la structure
3. Le diamètre du tube d'enroulement

En croisant les susdites données, on peut relever dans le tableau C le couple nominal (Nm) du modèle T-MODE à utiliser.

TABLEAU C

		Rouleau Ø 50mm - 62mm						
		dépassement bras (m)						
NOMBRE DE BRAS		1,5m	2m	2,5m	3m	3,5m	4m	5m
	2	25Nm	30Nm	30Nm	30Nm	35Nm	45Nm	50Nm
	4	25Nm	30Nm	35Nm	45Nm	45Nm	50Nm	
	6	30Nm	35Nm	45Nm	50Nm			
	8	35Nm	45Nm					
		Rouleau Ø 63mm - 70mm						
		dépassement bras (m)						
NOMBRE DE BRAS		1,5m	2m	2,5m	3m	3,5m	4m	5m
	2	30Nm	30Nm	30Nm	35Nm	45Nm	45Nm	50Nm
	4	30Nm	35Nm	35Nm	45Nm	45Nm	70Nm	100Nm
	6	35Nm	45Nm	50Nm	70Nm	80Nm	100Nm	120Nm
	8	50Nm	70Nm	80Nm	100Nm	120Nm	120Nm	
		Rouleau Ø 78mm						
		dépassement bras (m)						
NOMBRE DE BRAS		1,5m	2m	2,5m	3m	3,5m	4m	5m
	2	30Nm	30Nm	35Nm	45Nm	45Nm	50Nm	80Nm
	4	30Nm	35Nm	45Nm	45Nm	50Nm	70Nm	100Nm
	6	45Nm	45Nm	70Nm	80Nm	80Nm	100Nm	120Nm
	8	70Nm	80Nm	100Nm	100Nm	120Nm		
		Rouleau Ø 85mm - 89mm						
		dépassement bras (m)						
NOMBRE DE BRAS		1,5m	2m	2,5m	3m	3,5m	4m	5m
	2	45Nm	50Nm	70Nm	70Nm	80Nm	100Nm	120Nm
	4	45Nm	70Nm	80Nm	100Nm	100Nm	120Nm	
	6	50Nm	80Nm	100Nm	120Nm			
	8							

Remarque: coefficients d'enroulement et de frottement inclus.

# Guide au choix : moteurs pour stores verticaux / screens

Pour déterminer le couple nominal (Nm) du modèle de moteur tubulaire nécessaire pour réaliser l'automatisme d'un rideau vertical/screen, il faut connaître :

1. la dimension du rideau vertical/screen (avec barre)
2. le diamètre du tube d'enroulement

En croisant les valeurs du poids du rideau vertical/screen et du diamètre du tube d'enroulement, on peut relever dans le tableau D le couple nominal (Nm) du modèle T-MODE à utiliser.

Remarque : coefficients d'enroulement et frottement i

TABLEAU D

		Ø Rouleau enrouleur (mm)				
		Ø38 mm	Ø40 mm	Ø45 mm	Ø50 mm	Ø60 mm
Poids volet roulant (Kg)	5 kg	5Nm	5Nm	5Nm	8Nm	8Nm
	10 Kg	5Nm	5Nm	10Nm	8Nm	8Nm
	15 Kg	10Nm	10Nm	10Nm	8Nm	15Nm
	20 kg	10Nm	10Nm	13Nm	15Nm	15Nm
	25 kg	13Nm	13Nm	13Nm	15Nm	15Nm
	30 Kg				15Nm	20Nm
	35 Kg				20Nm	20Nm
	40 Kg				20Nm	25Nm
	45 Kg				25Nm	30Nm
	50 Kg				30Nm	30Nm

## Installations standards

Volet roulant en PVC de dimensions 2,0 m x 1,3 m, poids environ 5 kg au m<sup>2</sup>, tube d'enroulement octogonal diamètre 60 mm



1. Motoréducteur tubulaire TM45 8/17 code 130100
2. Adaptateur octogonal diamètre 60 mm code 132250
3. Support latéral mural code 132300

4. Interrupteur up/down code 132105
5. Boîtier mural code 132106

Volet roulant en bois de dimensions 2,0 m x 2,2 m, poids environ 10 kg au m<sup>2</sup>, tube d'enroulement octogonal diamètre 70 mm

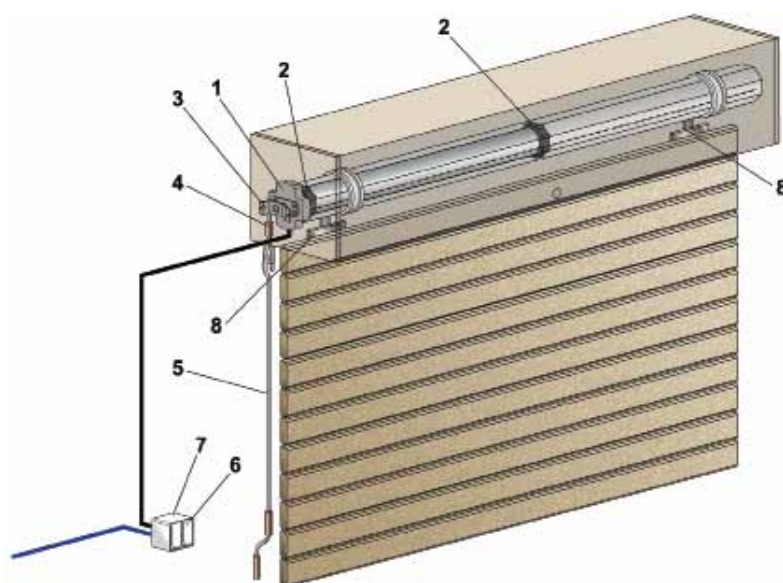

1. Motoréducteur tubulaire TM45 30/17 M code 130202
2. Adaptateur octogonal diamètre 70 mm code 132251
3. Kit support avec patte (trous taraudés) et axe carré 10 mm code 132312
4. Articulation 45° avec œillet L=250 mm code 132051

5. Tige articulée blanche avec crochet L=1,5 m code 132053
6. Interrupteur up/down code 132105
7. Boîtier mural code 132106
8. Dispositif anti-effraction pour tube octogonal diamètre 70 mm code 132207 (q.té 2)



# Installations standards

Store-bannes à 2 bras, dépassement des bras 3 m, tube d'enroulement ogiva 70 mm

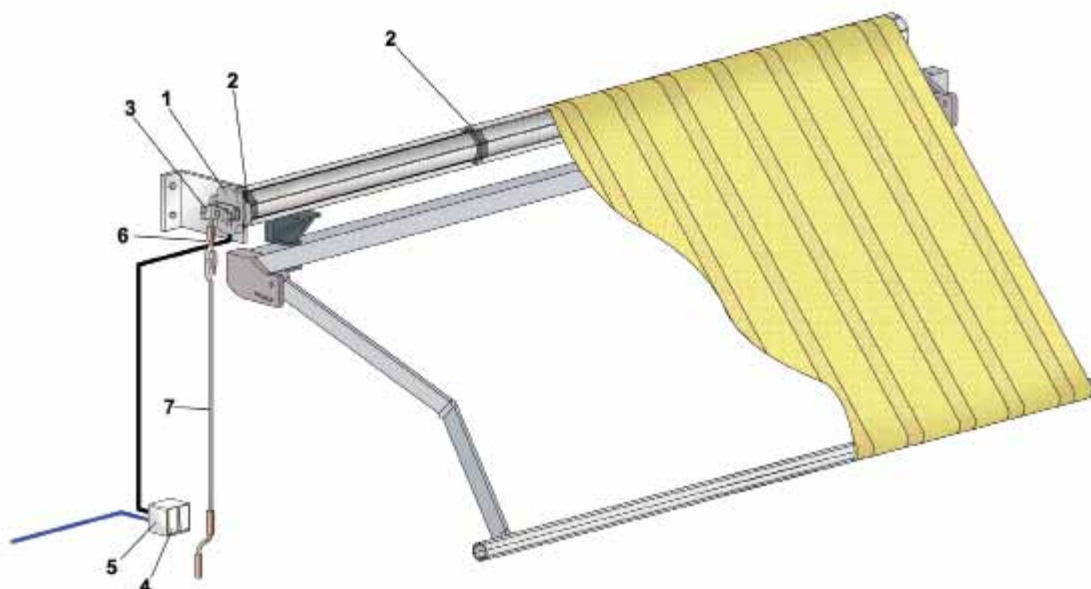

- |  |  |
|--|--|
| 1. Motoréducteur tubulaire TM45 30/17 code 130202                          | 4. Interrupteur up/down code 132105                        |
| 2. Adaptateur ogiva octogonal diamètre 70 mm code 132252                   | 5. Boîtier mural code 132106                               |
| 3. Kit de support avec patte (trous taraudés) et axe carré CMS code 132312 | 6. Kit œillet pour manœuvre d'urgence L=81 mm code 132050  |
|  | 7. Tige articulée blanche avec crochet L=1,5 m code 132053 |

Stores-bannes à 4 bras, dépassement des bras 4 m, tube d'enroulement ogiva 78 mm

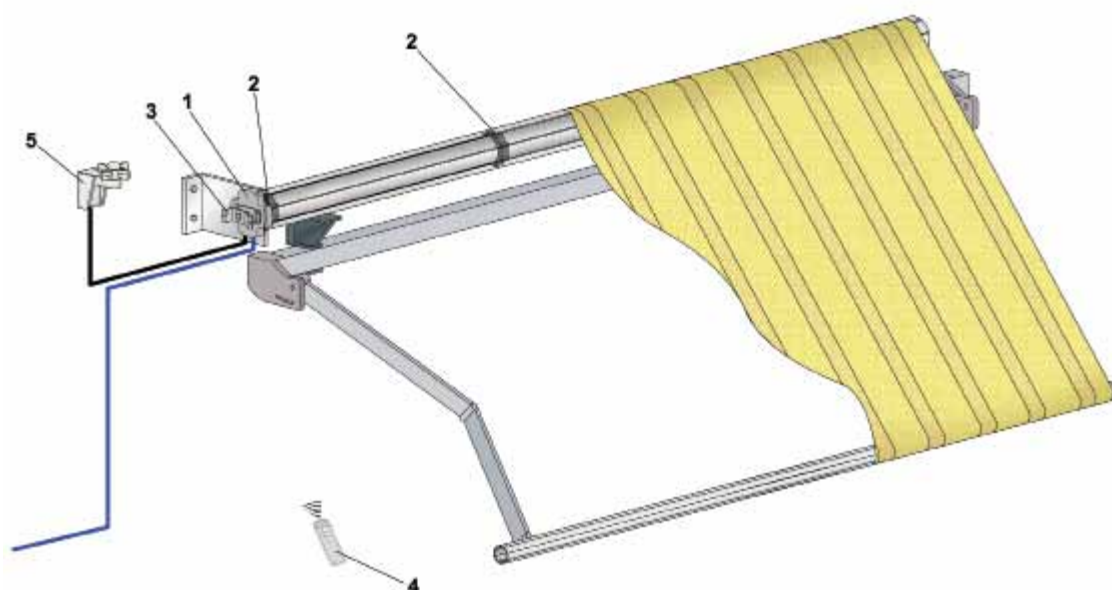

- |  |   |
|--|---|
| 1. Motoréducteur tubulaire TM45 45/12 ER code 130525                         | 4. Émetteur TMXT 1S 433 MHz cod. 132110                   |
| 2. Adaptateur ogiva octogonal diamètre 78 mm code 132253                     | 5. Capteur soleil et vent Radio TMXAR 433 MHz code 132113 |
| 3. Kit de support avec patte (trous taraudés) et axe carré 10 mm code 132307 |   |



## Moteur tubulaire

∅ 45 mm avec fin de course mécanique pour commande à bouton-poussoir



### CARACTÉRISTIQUES TECHNIQUES

Modèle T-MODE	8/17	15/17	20/17	25/17	30/17	35/12	45/12	50/12
Couple (Nm)	8	15	20	25	30	35	45	50
Capacité de soulèvement (kg)*	15	28	36	46	56	65	90	100
Vitesse (tours/min)	17	17	17	17	17	12	12	12
Fréquence d'utilisation	20%	20%	20%	20%	20%	20%	20%	20%
Temps maxi d'utilisation (min)	4	4	4	4	4	4	4	4
Tension d'alimentation (V)	230	230	230	230	230	230	230	230
Fréquence d'alimentation (Hz)	50	50	50	50	50	50	50	50
Puissance (W)	130	180	230	250	250	250	270	300
Courant (A)	0.6	0.8	1.0	1.1	1.1	1.1	1.2	1.4
Nombredetoursouv./ferm.maxi	16	16	16	16	16	16	16	16
Diamètre moteur (mm)	45	45	45	45	45	45	45	45
Longueur avec adaptateur (mm) →	458	498	498	578	578	578	578	578
Indice de protection	IP 44	IP 44	IP 44	IP 44	IP 44	IP 44	IP 44	IP 44
Certifications	CE △	CE NF △	CE	CE	CE △	CE △	CE	CE

(\*) c'est-à-dire le poids maxi soulevable avec un tube d'enroulement d'un diamètre de 60 mm avec coefficient d'enroulement et de frottement.

### DIMENSIONS

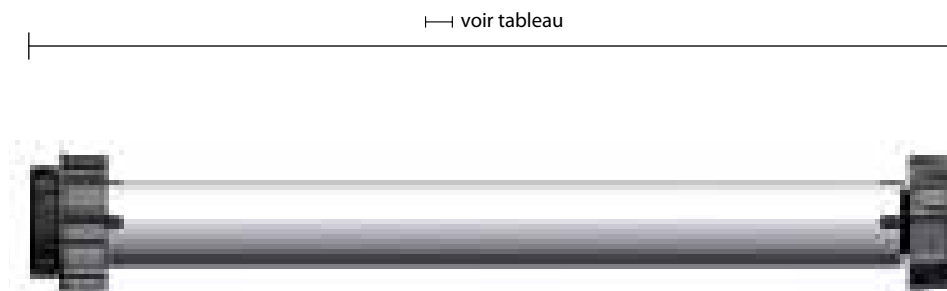

Description	Couple Nm	Vitesse tours/minute	Capacité de soulèvement kg	Code
TM45 8/17	8	17	15	130100
TM45 15/17	15	17	28	130101
TM45 20/17	20	17	36	130110
TM45 25/17	25	17	46	130111
TM45 30/17	30	17	56	130102
TM45 35/12	35	12	65	130103
TM45 45/12	45	12	90	130104
TM45 50/12	50	12	100	130112

Description	Code
TM45 8/17 - kit 12 pièces	1301008
TM45 15/17 - kit 12 pièces	1301018
TM45 20/17 - kit 12 pièces	1301108
TM45 30/17 - kit 12 pièces	1301028
TM45 35/12 - kit 12 pièces	1301038
TM45 45/12 - kit 12 pièces	1301048

L'emballage comprend :

- moteur tubulaire (avec câble de connexion longueur 2,70 m)
- clé de réglage fin de course
- manuel d'instructions

Le kit de 12 pièces comprend :

- 12 moteurs tubulaires
- 1 clé de réglage fin de course
- 1 manuel d'instructions

## ACCESSOIRES SPÉCIFIQUES



Interrupteur up/down sur boîtier mural

Interrupteur up/down  
Code 132105

Boîtier mural  
Code 132106



Récepteur TM XR1 433 MHz  
Émetteur TM XT1 433 MHz  
Émetteur TM XT6 433 MHz

Voir page 45



Adaptateurs

Voir page 28



Supports

Voir de la page 30 à la page...

### Attention :

Pour achever l'installation, il est également nécessaire d'utiliser un adaptateur - à choisir en fonction du tube d'enroulement du volet roulant ou du rideau - et un support - à choisir en fonction du type d'installation. Pour le choix, consulter les pages correspondantes.

# TM45 M

## Moteur tubulaire

∅ 45 mm avec fin de course mécanique pour commande à bouton-poussoir avec dispositif de manœuvre d'urgence



### CARACTÉRISTIQUES TECHNIQUES

Modèle T-MODE	15/17 M	30/17 M	35/12 M	45/12 M	50/12
Couple (Nm)	15	30	35	45	50
Capacité de soulèvement (kg)*	28	56	65	90	100
Vitesse (tours/min)	17	17	12	12	12
Fréquence d'utilisation	20%	20%	20%	20%	20%
Temps maxi d'utilisation (min)	4	4	4	4	4
Tension d'alimentation (V)	230	230	230	230	230
Fréquence d'alimentation (Hz)	50	50	50	50	50
Puissance (W)	180	250	250	270	300
Courant (A)	0.8	1.1	1.1	1.2	1.4
Nombre de tours ouv./ferm. maxi	28	28	28	28	28
Diamètre moteur (mm)	45	45	45	45	45
Longueur avec adaptateur (mm)→	638	638	638	638	638
Indice de protection	IP 44	IP 44	IP 44	IP 44	IP 44
Certifications	CE	CE	CE	CE	CE

(\*) c'est-à-dire le poids maxi soulevable avec un tube d'enroulement d'un diamètre de 60 mm avec coefficient d'enroulement et de frottement.

### DIMENSIONS

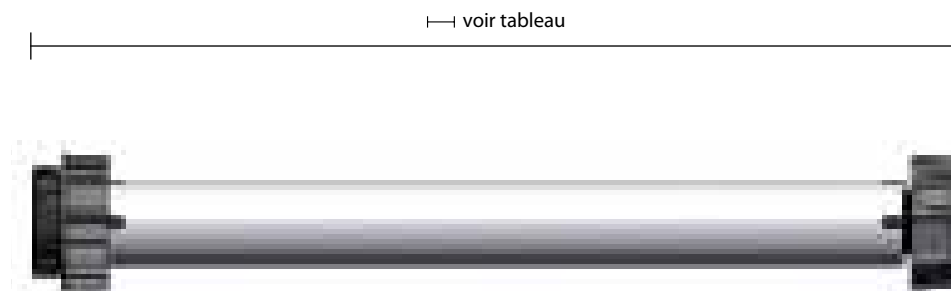

Description	Couple Nm	Vitesse tours/minute	Capacité de soulèvement kg	Code
TM45 15/17 M	15	17	28	130201
TM45 30/17 M	30	17	56	130202
TM45 35/12 M	35	12	65	130203
TM45 45/12 M	45	12	90	130204
TM45 50/12 M	50	12	100	130209

L'emballage comprend :

- moteur tubulaire (avec câble de connexion longueur 2,7 m)
- clé de réglage fin de course
- manuel d'instructions

## EXEMPLE D'INSTALLATION

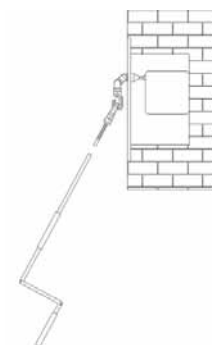
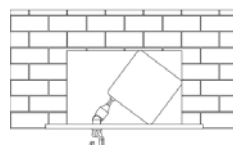
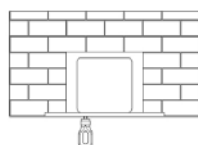

## ACCESSOIRES SPÉCIFIQUES



Tige rigide avec crochet couleur blanche L=1500

Code 132054



Kit œillet, pour rideaux nylon hexagone 7 mm

L=81

Code 132050

L=53

Code 132055

L=150

Code 132056



Articulation 45° 4 trous avec œillet, petite tige hexagone 7 mm L=250

Code 132051



Articulation 90° 2 trous avec œillet, petite tige hexagone 7 mm L=400

Code 132052



Tige avec crochet et poignée articulée couleur blanche L=1 500

Code 132053



Interrupteur up/down sur boîtier mural

Interrupteur up/down

Code 132105

Boîtier mural

Code 132106



Récepteur TM XR1 433 MHz  
Émetteur TM XT1 433 MHz  
Émetteur TM XT6 433 MHz

Voir page 45



Adaptateurs voir page 28

Supports voir page 30

### Attention :

Pour achever l'installation, il est également nécessaire d'utiliser un adaptateur - à choisir en fonction du tube d'enroulement du volet roulant ou du rideau - et un support - à choisir en fonction du type d'installation. Pour le choix, consulter les pages correspondantes.

## Adaptateurs pour moteurs tubulaires

À définir en fonction du type de Tube d'enroulement présent sur l'installation

L'emballage comprend :

- roue d'entraînement du rouleau d'enroulement
- couronne de transmission du groupe de fin de course



### TYPE DE ROULEAU PRÉSENT SUR LE SYSTÈME

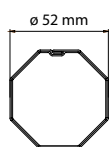

Adaptateur pour tube octogonal 52

Code 132261

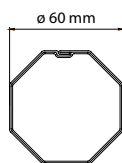

Adaptateur pour tube octogonal 60

Code 132250

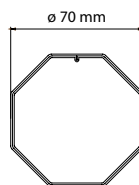

Adaptateur pour tube octogonal 70

Code 132251

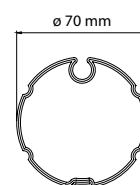

Adaptateur pour tube ogiva 70

Code 132252

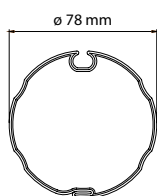

Adaptateur pour tube ogiva 78

Code 132253

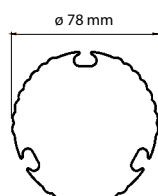

Adaptateur pour tube 3 ogive 78

Code 132253

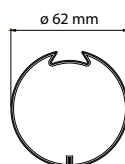

Adaptateur pour tube deprat62/welser63

Code 132258

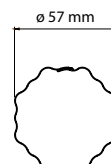

Adaptateur pour tube gaviotabonfanti57

Code 132259

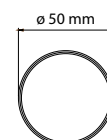

Adaptateur pour tube rond 50

Code 132263

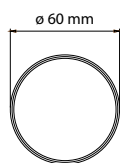

Adaptateur pour tube rond 60

Code 132264

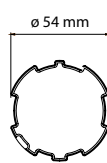

Adaptateur pour tube zf 54

Code 132265

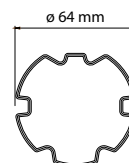

Adaptateur pour tube zf 64

Code 132266

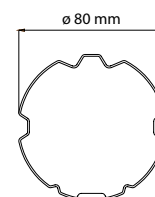

Adaptateur pour tube zf 80

Code 132267

## Supports pour moteurs tubulaires TM45 - TM45 R - TM45 E - TM45 ER

À définir en fonction du type d'installation à exécuter.

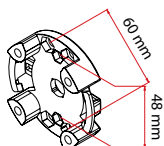

Support **standard** (6 trous vis M5)  
max 20 Nm

Code 132300



10 MA

Support **standard réglable**  
max 20 Nm

Code 132315

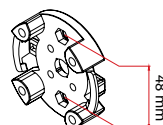

Support **renforcé**

Code 132303



10 MA

Support **renforcé réglable**

Code 132316

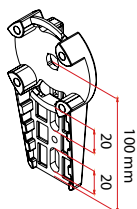

Support **réglable**  
max 20 Nm

Code 132306

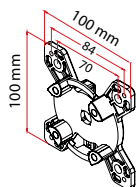

Support **universel 100x100**  
max 20 Nm

Code 132324

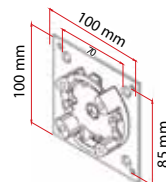

Support **universel 100x100 avec base en acier**  
max 20 Nm

Code 132323

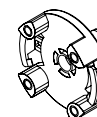

Support **pour côtés Rehau droit**  
max 20 Nm

Code 132326

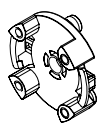

Support **pour côtés Rehau gauche** max 20 Nm

Code 132327

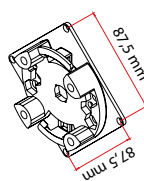

Support **pour côtés Thyssen**  
max 20 Nm

Code 132329

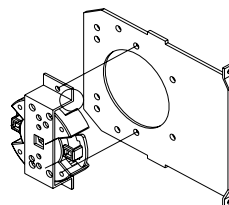

Support **pour côtés Modulo, ZF et Plastival**  
max 20 Nm

Code 132330

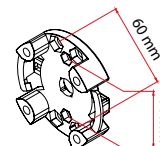

Support **pour pattes ZF entraxe 44** max 20 Nm

Code 132305

# TM45

## SUPPORTS POUR MOTEURS TUBULAIRES TM45 - TM45 R - TM45 E - TM45 ER

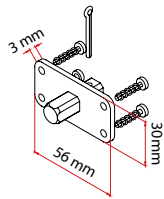

Support  
Axe carré 10 mm

Code 132309

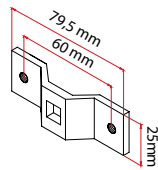

Support  
patte pour axe  
carré 10 mm

Code 132328

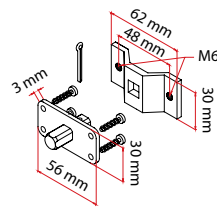

Kit support  
patte et axe carré  
10 mm (trous taraudés)

Code 132311

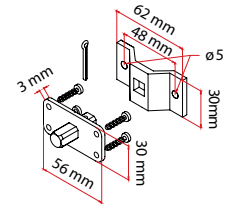

Kit support  
patte et axe carré  
10 mm (trous passants)

Code 132307

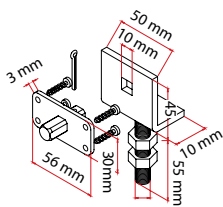

Kit support  
patte réglable  
et axe carré 10 mm

Code 132301

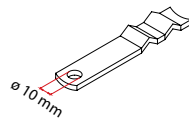

Agrafe à sceller

Code 132314

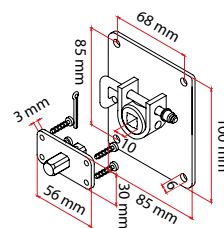

Kit support  
plaque 85x100 avec  
déverrouillage  
et axe carré 10 mm

Code 132317

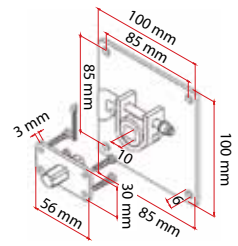

Kit support  
plaque 100x100  
avec déverrouillage  
et axe carré 10 mm

Code 132319

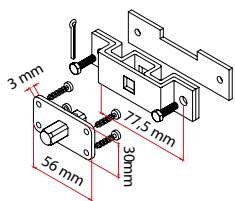

Kit support  
patte entreaxe 77,5 mm  
et axe carré 10 mm

Code 132325

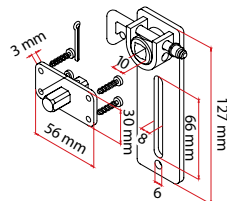

Kit support  
patte réglable  
avec déverrouillage  
et axe carré

Code 132320

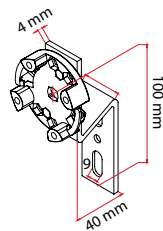

Support  
avec dépassement  
40 mm

Code 132322

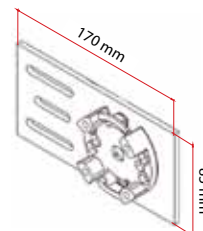

Support  
monobloc  
côté moteur

Code 132331

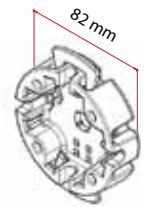

Support  
standard  
en aluminium

Code 132333



Support  
aluminium avec  
ressort de retenue

Code 132339

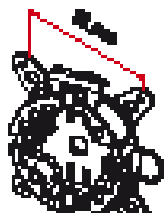

Support  
aluminium avec  
ailes et ressort  
de retenue

Code 132340



Support  
en zama  
fond ouvert

Code 132343



Support  
en zama  
fond fermé

Code 132344



Support  
en zama pour côtés  
Heroal (dr et gau)

Code 132345



## Supports pour moteurs tubulaires TM45 M (avec dispositif d'urgence)

À définir en fonction du type d'installation à exécuter.

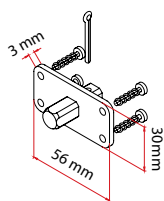

Support  
axe carré cms

Code 132310

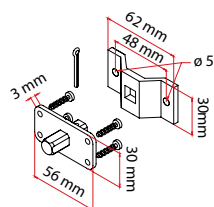

Kit support  
patte et axe carré cms  
(trous passants)

Code 132308

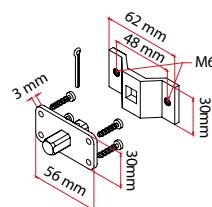

Kit support  
patte et axe carré cms  
(trous taraudés)

Code 132312

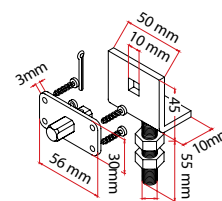

Kit support  
patte réglable  
et axe carré cms

Code 132313

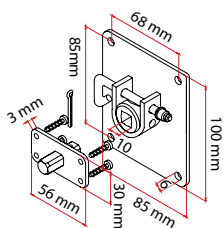

Kit support  
plaque 85x100 et axe  
carré cms avec  
déverrouillage

Code 132318

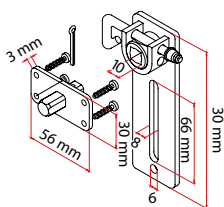

Kit support  
patte réglable et axe  
carré cms avec  
déverrouillage

Code 132321

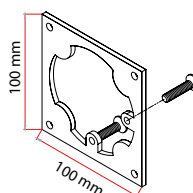

Kit support  
pour côtés cms

Code 132338

# Accessoires électriques/électroniques



Programmateur  
**XTM PROG** pour moteurs avec  
 fin de course électronique (TM45E/  
 TM58E)

Code 402510



**Câble pour test**

Code 132104



**Interrupteur up/down**

Code 132105



Carte  
**Centralisation filaire**  
 (1 tous les 2 moteurs) TM X2M (\*)

Code 132400

(\*) pour modèles non radio

**Boîtier mural**

Code 132106

# Accessoires électriques/électroniques



Émetteur 433 MHz  
monocanal  
TM XT1 433

Code 132108



Émetteur 433 MHz  
à 6 canaux  
TM XT6 433

Code 132109



Émetteur 433 MHz  
monocanal avec fonction  
soleil et vent TM XT1S 433

Code 132110



Émetteur 433 MHz  
à 6 canaux avec fonction  
soleil et vent TM XT6S 433

Code 132111



Émetteur MURAL 433 MHz  
monocanal  
TM XT1M 433

Code 132120



Émetteur MURAL 433 MHz  
à 6 canaux  
TM XT6M 433

Code 132121



Émetteur MURAL 433 MHz  
monocanal avec fonction  
soleil et vent TM XT1S-M 433

Code 132122



Émetteur MURAL 433 MHz  
à 6 canaux avec fonction  
soleil et vent TM XT6S-M 433

Code 132123



Programmateurs horaires 433 MHz  
à 6 canaux  
TM XTT 433

Code 132115



Récepteur externe 433 MHz  
TM XR1 433

Code 132130



Capteur soleil et vent radio 433 MHz  
TM XAR 433

Code 132113



**FAAC**

---

Automatismes  
pour volets roulants





REALISÉ AVEC SOLUTION T-MODE



REALISÉ AVEC SOLUTION T-MODE



REALISÉ AVEC SOLUTION NIGHT ONE DAY



REALISÉ AVEC SOLUTION T-MODE



REALISÉ AVEC SOLUTION NIGHT ONE DAY

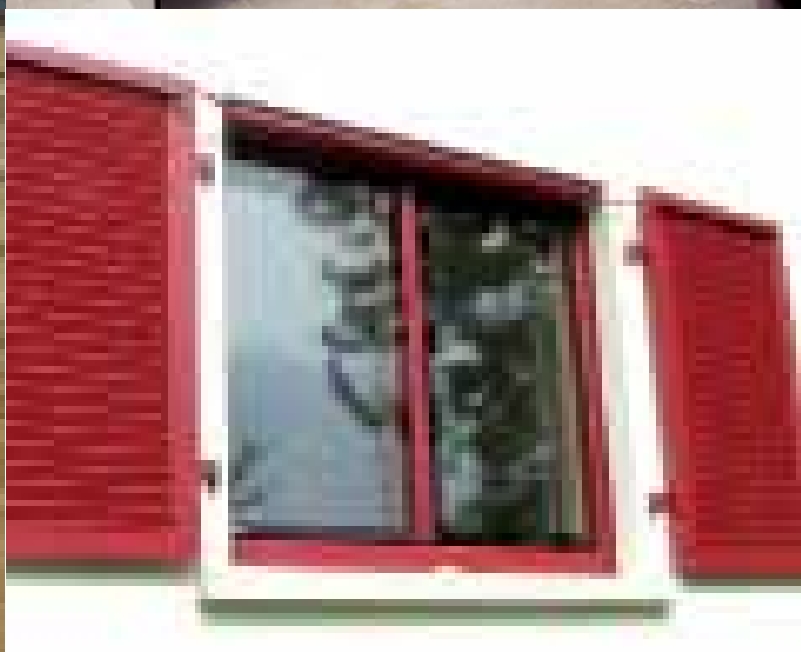

REALISÉ AVEC SOLUTION NIGHT ONE DAY