

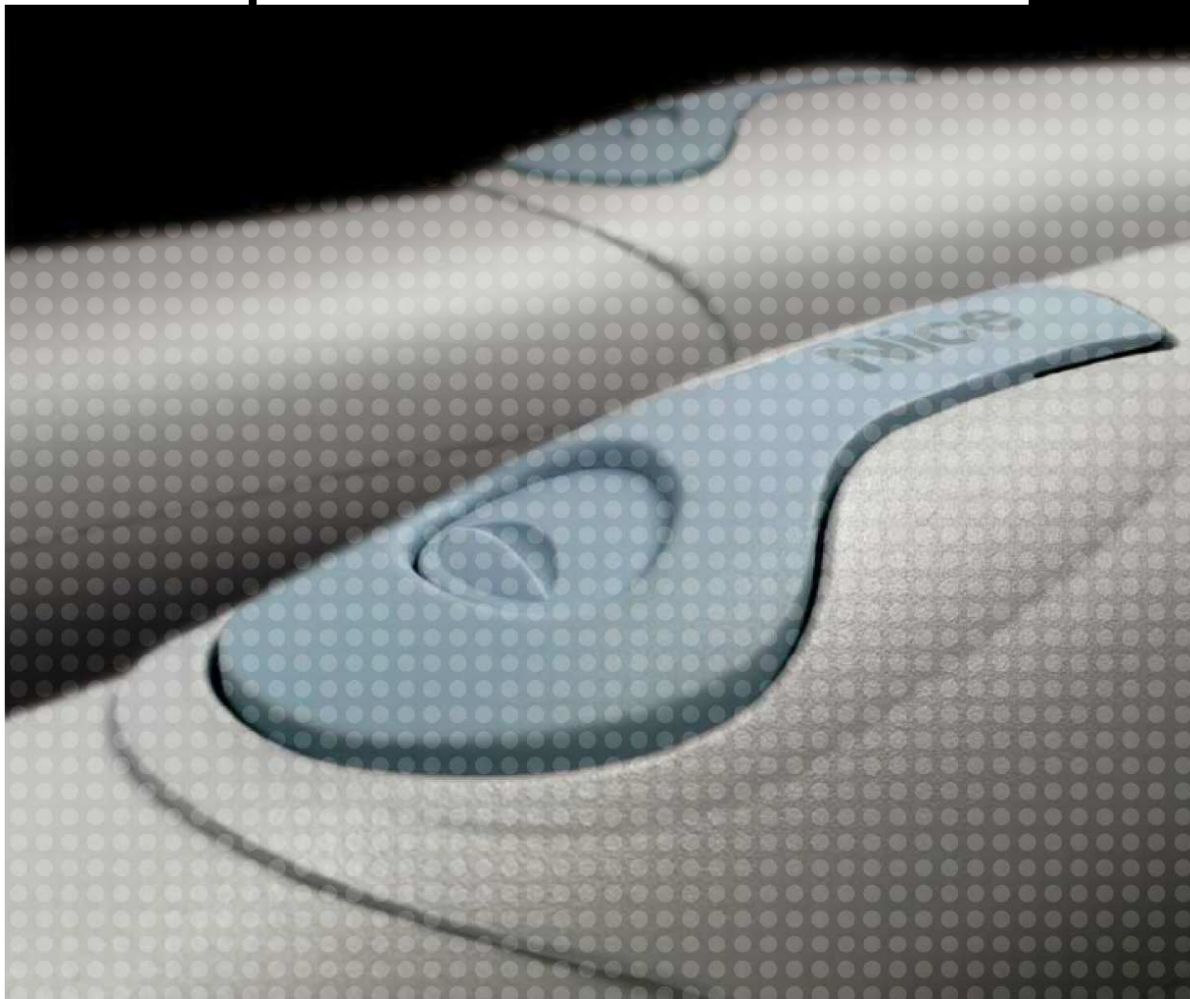

## WingoKit | Pour portails battants



Le nouveau kit pour portails battants,  
en harmonie avec la nature grâce au kit  
pour l'alimentation solaire Solemyo.



Home Automation

# Nice Wingo4024Kit - 5024Kit



**Pour portails battants avec vantaux jusqu'à 2 m, (Wingo4024Kit) et jusqu'à 3,5 m (Wingo5024Kit), montage extérieur.** Opérateur électromécanique 24 Vdc.

**Versions prévues pour le système d'alimentation solaire Solemyo** qui en permet l'installation n'importe où, même dans les endroits les plus isolés et éloignés de la ligne électrique, sans aucun raccordement ni tranchées, en harmonie avec l'environnement.

WG4024

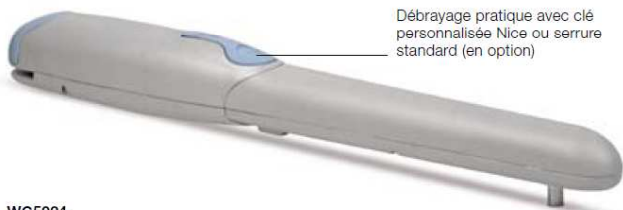

WG5024



## Caractéristiques de l'opérateur :

- **fiable et silencieux** : avec répartition brevetée des organes internes et réduction des parties en mouvement ;
- **installation aisée** : connexions électriques par le haut, après montage de l'opérateur ;
- **débrayage pratique** avec clé personnalisée Nice ou serrure standard (en option) ;
- **fins de course mécaniques** en ouverture PLA13 prémontés.

## Nouvelle logique de commande

### Moonclever (MC424) :

- programmation aisée par une seule touche ;
- embrayage avec sécurité anti-écrasement ;
- mémorisation des fins de course en ouverture et en fermeture par auto-apprentissage ;
- programmation du temps de pause ; ouverture partielle ; ralentissement en ouverture et en fermeture.

**Électronique sophistiquée** : ralentissement, détection des obstacles et possibilité de raccordement de la barre palpeuse 8,2 KOhm.

**Non blackout** : fonctionnement en l'absence de courant grâce aux batteries en option (PS124) qui se longent à l'intérieur du logique.

## Le kit contient :



**WG4024** 2 opérateurs électromécaniques montage apparent avec débrayage à clé Nice (Wingo4024Kit).

**WG5024** 2 opérateurs électromécaniques montage apparent avec débrayage à clé Nice (Wingo5024Kit).

Accessoires communs aux 2 kits :

**FLO2R-S** 1 émetteur 433,92 MHz 2 canaux. **MC424** 1 logique de commande avec récepteur embrochable SMXL.

**MOF** 1 paire de photocellules montage en applique. **MOSE** 1 sélecteur à clé montage en applique.

**ML24** 1 lampe clignotante. **PLA13** 2 fins de course mécaniques pour ouverture. **TS** 1 panonceau de signalisation.

**N.B.** Le contenu de l'emballage peut varier : consultez toujours le vendeur.

## Points forts du WINGO 4024 et 5024:

- Débrayage aisé sur la tête de moteur, en cas de panne électrique, c'est bien pratique.



- Butée d'arrêt en ouverture, plus besoin d'installer de butées au sol (- de risque d'accident)



- Moteur 24 volts, puissant avec un couple 1500N

- Logique de commande nouvelle génération, permet la programmation automatique de l'automatisme. Les reconnaissances de temps de travail et d'effort se font aisément par une seule touche. De plus le coffret est large, les connexions sont faciles, sur des borniers embrochables.



- En option une batterie de secours peut s'intégrer dans le coffret derrière la logique de commande.

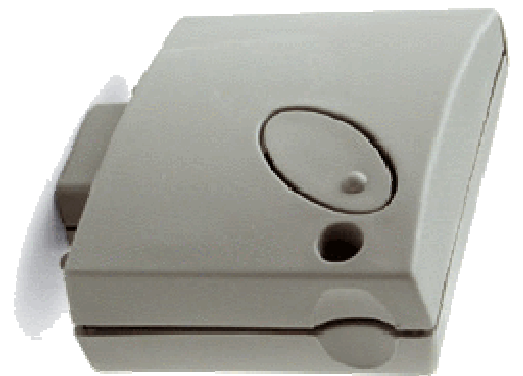
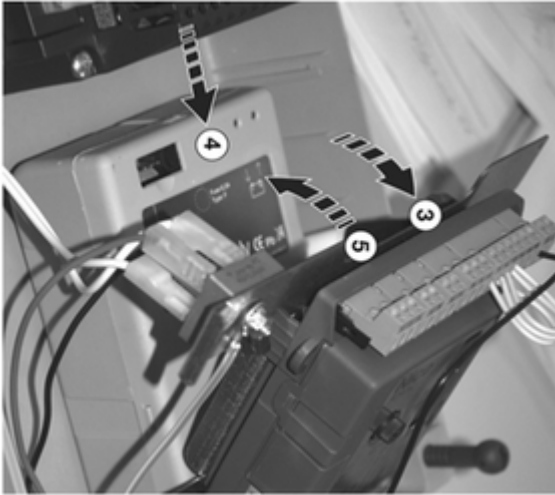

- Sécurité et inviolabilité absolue de vos fermetures grâce aux récepteurs SMXI ou OXI à code tournant. (Rolling Code)  
Embrochable sur la logique de commande, et programmation aisée de vos télécommandes, par une seule touche

- Economique en énergie, la logique de commande MC824, se met en veille 60 secondes après la dernière manœuvre, consommant ainsi peu d'énergie (0.04w). Cette particularité lui permet de fonctionner à l'énergie solaire avec le kit NICE SOLEMYO, tout en garantissant une autonomie record dans son domaine de l'ordre de 20 cycles de manœuvre même en plein hivers.



## Données techniques

Code	Description	P.ces/palette
<b>WINGO4024KCE</b>	Kit d'automatisation à bras articulé pour portails battants avec vantaux jusqu'à 2 m, montage apparent	12
<b>WINGO5024KCE</b>	Kit d'automatisation à bras articulé pour portails battants avec vantaux jusqu'à 3,5 m, montage apparent	12

Code moteur	WG4024	WG5024
<b>Données électriques</b>		
Alimentation (Vcc)		24
Intensité (A)		3,5
Puissance absorbée (W)		85
Condensateur incorporé. (µF)		-
<b>Performance</b>		
Vitesse (m/s)	0,018	0,016
Force (N)		1500
Cycle de travail (cycles/heure)		30
<b>Données dimensionnelles et générales</b>		
Temp. de serv. (C°)		-20 ± +50
Indice de protection (IP)		44
Dimensions (mm)	98x95x770	98x95x920
Poids (kg)	17	18

Pour des renseignements mis à jour et complets, consulter le manuel technique du produit.

## Dessin technique et limites d'utilisation

### WG4024

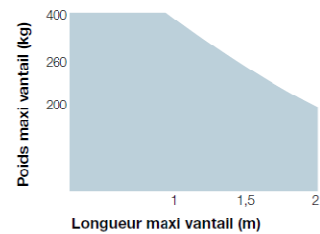
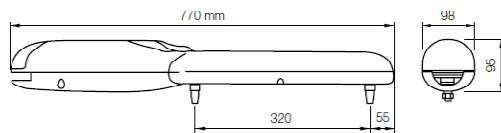

### WG5024

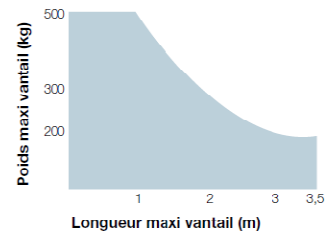
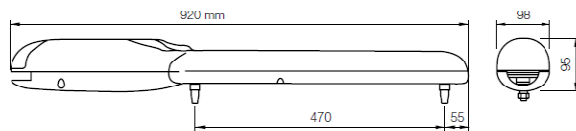

## Schéma d'installation

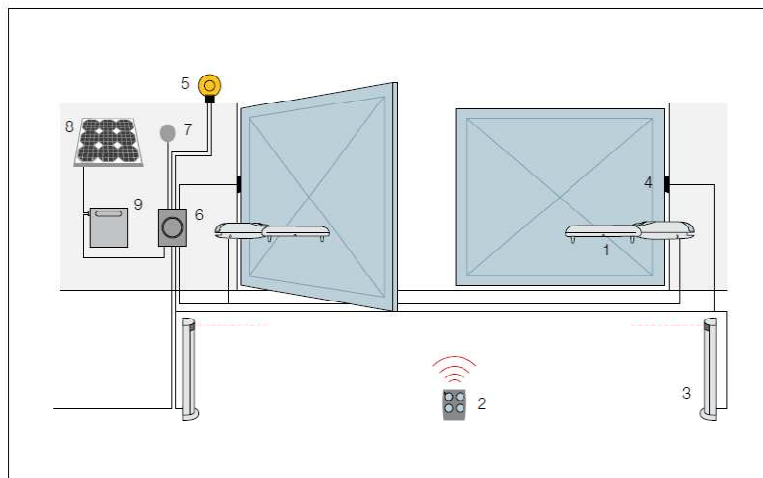

1. Wingo 2. Émetteur 3. Photocellules sur colonne 4. Photocellules 5. Lampe clignotante 6. Logique de commande Moonclever 7. Sélecteur à clé ou à code 8. Panneau solaire SYP\* 9. Logement batterie PSY24\*

\*Connexion en option au système Solemyo

## Accessories Wingo4024Kit



Code	Description	P.ces/emb.
PLA10	Serrure électrique 12 V verticale (obligatoire pour battant supérieurs à 3 m)	1
PLA11	Serrure électrique 12 V horizontale (obligatoire pour battant supérieurs à 3 m)	1
PLA13	Fins de course mécaniques en ouverture et en fermeture	4
PLA14	Patte de fixation pilier réglable à visser	2
PLA15	Patte de fixation côté vantail réglable à visser	2
CM-B	Serrure avec deux clés métalliques, compatible avec les sélecteurs SFI F	-
PS124	Batterie 24 V avec chargeur de batterie incorporé	1

## Accessoires Wingo5024Kit



Code	Description	P.ces/emb.
PLA6	Patte de fixation arrière longueur 250 mm	1
PLA8	Patte de fixation avant à visser	1
PLA10	Serrure électrique 12 V verticale (obligatoire pour battant supérieurs à 3 m)	1
PLA11	Serrure électrique 12 V horizontale (obligatoire pour battant supérieurs à 3 m)	1
PLA13	Fins de course mécaniques en ouverture et en fermeture	4
CM-B	Serrure avec deux clés métalliques, compatible avec les sélecteurs SELE	-
PS124	Batterie 24 V avec chargeur de batterie incorporé	1

Pour des exigences de stockage, expédition et uniformité du conditionnement, il est conseillé de commander le produit sur palettes. Dans ce but, nous indiquons le nombre d'emballages par palette.

## Kit prévu pour le système d'alimentation solaire Solemyo



Code	Description	P.ces/palette
SYKCE	Kit d'alimentation solaire composé du panneau photovoltaïque SYP et du caisson batterie l'PSY24 avec circuit de contrôle de la recharge	21
SYA1	Bloc d'alimentation pour la recharge sur secteur électrique de la batterie PSY24	1



## Nice for you

Améliorer la qualité de vie des personnes en simplifiant les mouvements de chaque jour. Les facteurs-clé du succès de Nice sont : une attention particulière à l'innovation technologique, au design des produits ; une vocation internationale très forte et une capacité à se développer à l'étranger ; un modèle de business flexible et efficace.



## Solemyo

Kit d'alimentation solaire Solemyo pour automatiser un portail ou une porte de garage situés même à distance de la ligne électrique, sans devoir effectuer de tranchées pour le raccordement.



## Clic ! C'est Nice qui y pense.

Nice est la seule marque qui vous permet d'offrir des systèmes de commande intégrés pour tous les types d'automatisation, à l'intérieur comme à l'extérieur de la maison.



Nice SpA  
Oderzo TV Italia  
Ph. +39.0422.85.38.38  
Fax +39.0422.85.35.35  
info@niceforyou.com

[www.niceforyou.com](http://www.niceforyou.com)

Les données figurant dans ce catalogue sont purement indicatives. Nice se réserve le droit d'apporter aux produits toutes les modifications qu'elle jugera nécessaires.