

# VIDÉO COULEUR ÉCRAN 7" & TACTILE

Grand angle  
170° Horizontal & 100° Vertical  
Communication mains libres  
Mémoire d'images  
Carte SD (en option)  
Intercommunication  
Avec ou sans combiné (avec JPEC)

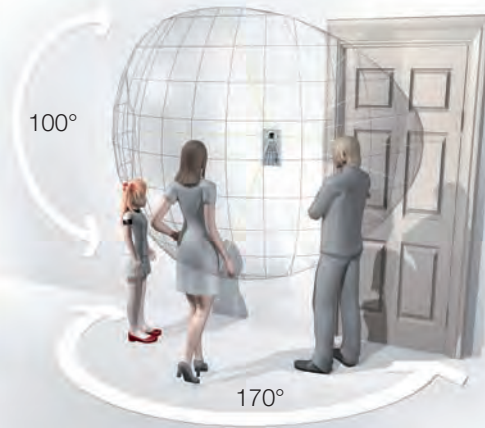

[SÉRIE  
JP]

Nouveau

Écran tactile

Boucle  
magnétique

Voyant d'état  
du système



Zoom  
9 zones

Écran 7"

Accès direct  
aux fonctions principales



## Écran 7" et tactile

Accédez simplement et intuitivement à tous les menus : paramétrage de votre système, réglages de volumes et d'images.

## Communication mains libres

Communication mains libres full duplex. Pour plus de discrétion, le combiné peut être utilisé en cours de conversation.



## Intercommunication

A l'intérieur de la maison, l'intercommunication peut se faire soit par un appel général sur tous les postes soit sélectivement, en choisissant d'appeler uniquement un moniteur déterminé, sans se tromper car vous pouvez nommer chaque moniteur (cuisine, chambre ou palier, etc).

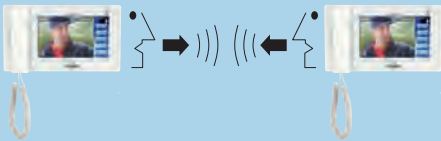

## Mémoire d'images

A chaque appel (automatiquement) ou pendant une conversation (manuellement), vous pourrez connaître les visites que vous avez eues pendant votre absence ou non. Jusqu'à 6 photos par appel, soit en grand angle, soit en zoom soit les 2.



## Carte SD

Le moniteur stocke jusqu'à 20 appels et jusqu'à 1000 appels sous forme de «clips vidéo» dans sa carte SD (en option, non fournie).



## Babyphone

La fonction «Monitoring» s'étend désormais à l'intérieur, pour faire du couple poste maître/secondaire, un véritable babyphone fiable (pas de pile, pas de perturbation radio...). Surveillez votre enfant en toute sécurité.



## Vidéo protection

4 caméras peuvent être connectées à votre système. Cela vous permet d'enregistrer les images et ainsi de maîtriser la surveillance des lieux !

## Câblage simplifié

Les postes maîtres et secondaires sont équipés de prise RJ45 pour un câblage normalisé CAT5e - CAT6. Le câblage est ainsi simplifié, vous avez donc l'assurance d'une mise en œuvre rapide.



## Pour la rénovation

En cas de câblage existant, ce pack de 2 adaptateurs est disponible pour passer du CAT5e ou CAT6 au LYT1 ou SYT1. Il est livré avec 2 cordons RJ45.

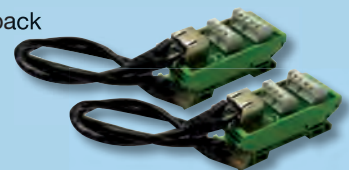

## Suppression du combiné

Grâce à son enjoliveur, vous pouvez supprimer le combiné. Le fonctionnement du poste reste inchangé. Avec la référence JPEC, il vous est livré 2 finitions : blanche et miroir.



# JPS4AEDV JPS4AEDF JPS4AEDFL

## Nos Kits

### JPS4AEDV (130318)

Kit fourni avec la platine en saillie JPDV, le poste maître JP4MED et l'alimentation

### JPS4AEDF (130319)

Kit fourni avec la platine encastrée JPDVF, le poste maître JP4MED et l'alimentation

### JPS4AEDFL (130324)

Kit fourni avec la platine encastrée accessibilité JPDVFL, le poste maître JP4MED et l'alimentation



**JPDV**  
(130320)  
Platine de rue saillie résistante au vandalisme



**JPDVF**  
(130321)  
Platine de rue encastrée résistante au vandalisme



**JPDVFL**  
(130317)  
Platine de rue encastrée, ACCESSIBILITÉ, résistante au vandalisme



**JP4MED**  
(130315)  
Moniteur maître couleur avec mémoire



**PS2420D** (110912)  
Alimentation 24 VDC / 2 A

### Contenu des kits

	JPDV	JPDVF	JPDVFL	JP4MED	PS2420D
JPS4AEDV	■			■	■
JPS4AEDF		■		■	■
JPS4AEDFL			■	■	■

## Principe de câblage

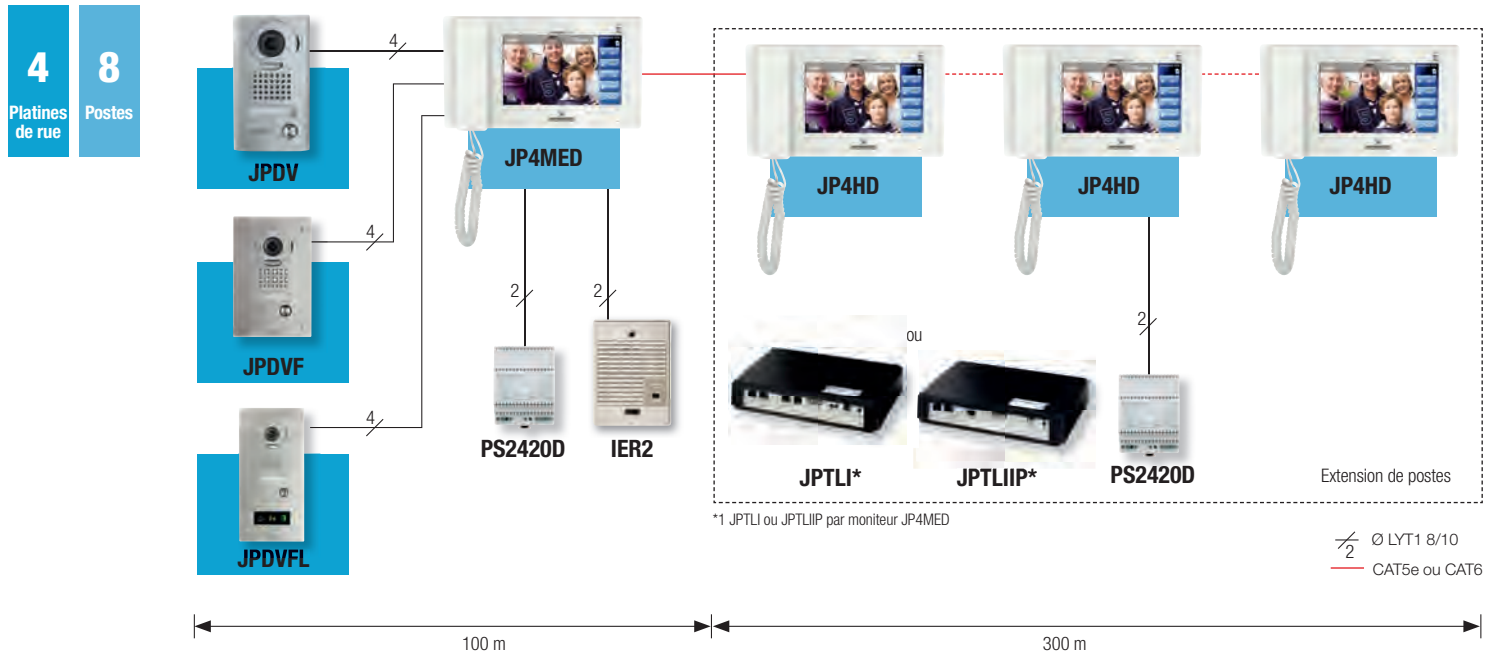

## Dimensions (mm)

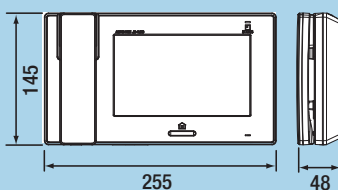

**JP4MED / JP4HD**  
(130315 / 130316)  
Poste maître / Secondaire

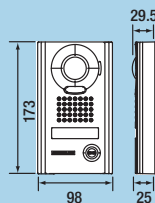

**JPDV** (130320)  
Platine de rue saillie

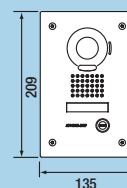

**JPDVF** (130321)  
Platine de rue encastrée  
Encastrement : 180 x 110 x 45

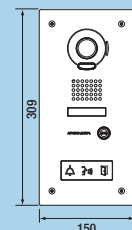

**JPDVFL** (130317)  
Platine de rue encastrée  
Encastrement : 279 x 120 x 45

# JPTLI

## INTERFACE TÉLÉPHONIQUE POUR MONITEUR ET KITS JP



Grâce à l'interface téléphonique JPTLI, vous conservez tous les avantages du moniteur intérieur avec en plus la possibilité de renvoyer tous les appels de la platine de rue sur votre téléphone fixe ou votre portable.

Le système est compatible avec toutes les « box » du marché et les abonnements dégroupés ou semi dégroupés.

- Possibilité de renvoyer tous les appels de la platine de rue sur un téléphone fixe ou portable
- Ouverture à distance depuis un téléphone
- Alimentation fournie
- Synthèse vocale pour platine de rue et téléphone
- Appel sur poste téléphonique interne (sans coût de communication)
- Renvoi vers numéro extérieur ou portable (avec coût de communication)
- Programmation par poste type DTMF
- Bip sonore du double appel de la platine vers le téléphone pendant la communication.



**JPTLI**  
(130327)

À noter : l'interface JPTLI occupe la place d'un poste secondaire et compte dans la capacité du système

### Principe de câblage

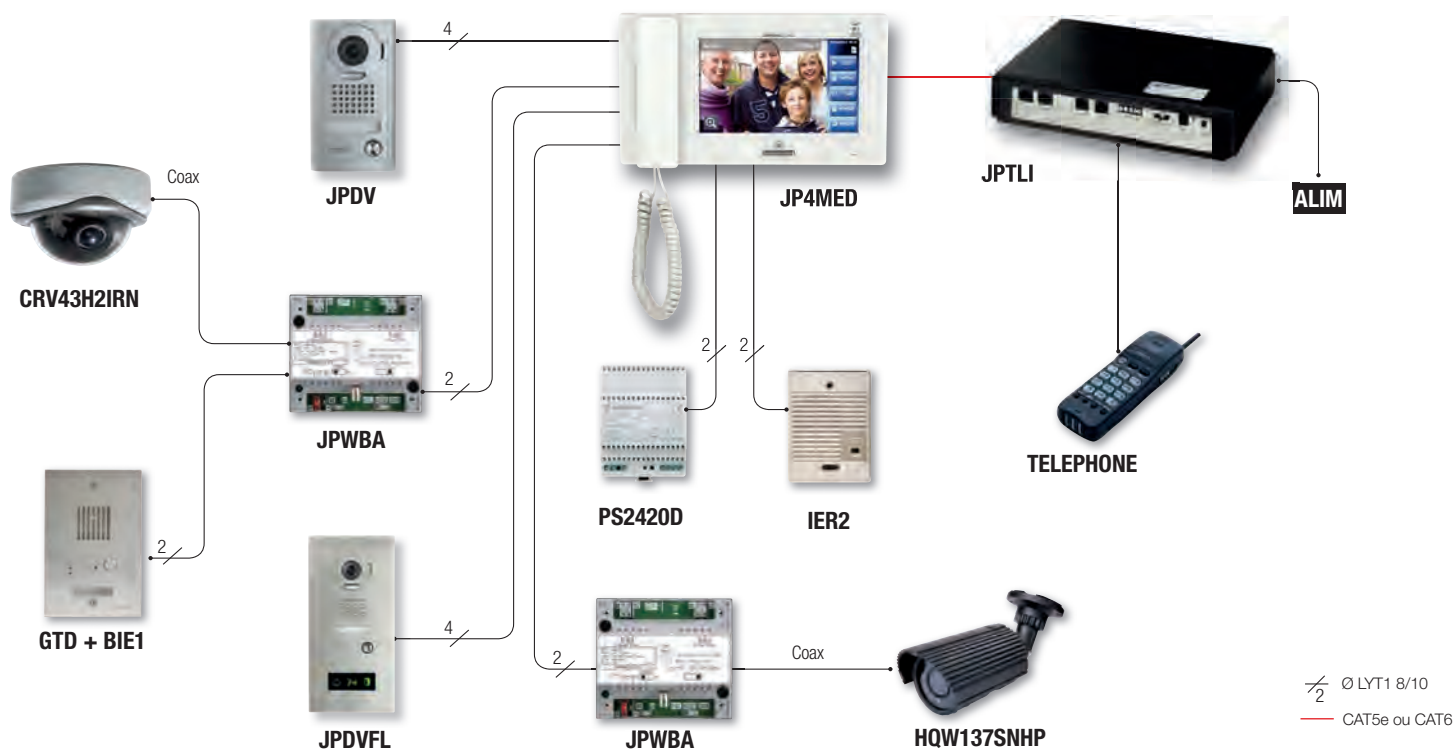

### Dimensions (mm)

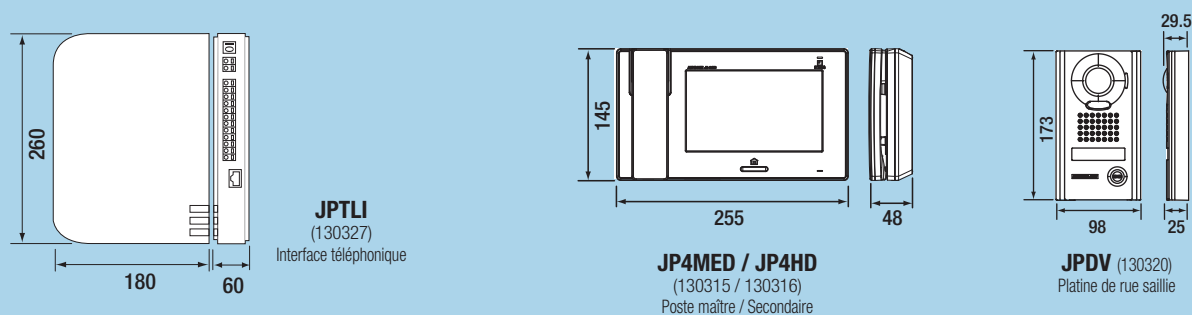

# JPTLIIP

## RECEVEZ VOS APPELS DU PORTIER SUR VOTRE SMARTPHONE OU TABLETTE EN VIDÉO



Pour accroître la sécurité et éventuellement simuler votre présence, recevez tous les appels de votre portier JP sur votre Smartphone ou votre tablette.

La mise en service est simple, après installation, il vous suffit de flasher un QR code pour télécharger l'application puis un second QR code pour appairer votre Smartphone. L'application est compatible avec IOS et Android.

- Conversation vidéo en temps réel en WIFI, 3G ou 4G
- Compatible IOS et Android via l'application «AiphoneJP»
- Synthèse vocale pour platine de rue 
- Mise en service simple par flashage du QR code lié à la JPTLIIP
- Appel sur smartphone ou tablette UNIQUEMENT: 2 numéros



JPTLIIP  
(130328)

À noter : l'interface JPTLIIP occupe la place d'un poste secondaire et compte dans la capacité du système

### Principe de câblage



JPDV

APPEL



Interface JPTLIIP

TRANSMISSION

WIFI  
ou 3G / 4G



Smartphone

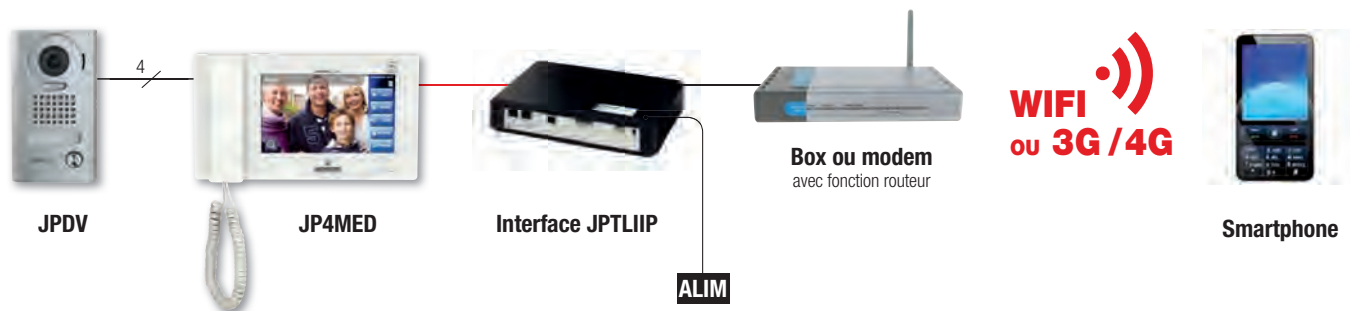

### Dimensions (mm)

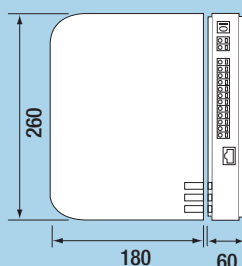

JPTLIIP  
(130328)  
Interface IP

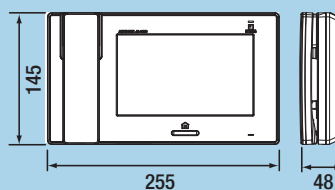

JP4MED / JP4HD  
(130315 / 130316)  
Poste maître / Secondaire

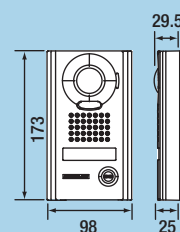

JPDV (130320)  
Platine de rue saillie

# ACCESSIBILITÉ

## JPS4AEDFL

### Ces platines sont équipées :

- d'une caméra grand angle 170° horizontal et 100° en vertical
- de pictogrammes de grande taille permettant un véritable confort visuel
- de voyants (LED) d'état de fonctionnement platine de rue : appel en cours (jaune), en communication (jaune), porte ouverte (vert).

Ces signaux lumineux sont doublés d'une synthèse vocale. Fabriquées en inox de 2 mm d'épaisseur, les façades des platines résistent aux actes de vandalisme. Les platines JP accessibilité sont conçues pour répondre à la loi d'accessibilité notamment pour les ERP (Etablissement Recevant du Public).



Aiphone s'engage, en tant qu'industriel responsable, à favoriser l'accessibilité de tous. C'est pourquoi Aiphone a développé les platines de rue JP répondant, avec performance, aux exigences de la loi d'accessibilité des personnes handicapées.



**JPDVFL** (130317)  
Platine de rue encastrée, ACCESSIBILITÉ, résistante au vandalisme



**JPDVF2L** (130325)  
Platine de rue encastrée, 2BP ACCESSIBILITÉ, résistante au vandalisme



**JPDVF4L** (130326)  
Platine de rue encastrée, 4BP ACCESSIBILITÉ, résistante au vandalisme

### Principe de câblage



### Dimensions (mm)

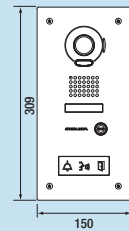

**JPDVFL** (130317)  
Platine de rue encastrée  
Encastrement : 279 x 120 x 45

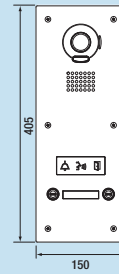

**JPDVF2L** (130325)  
Platine de rue encastrée  
Encastrement 375 x 130 x 65

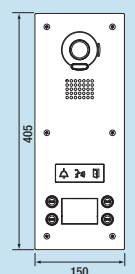

**JPDVF4L** (130326)  
Platine de rue encastrée  
Encastrement 375 x 130 x 65

### Options



**JPEC** (130336)  
Enjoliveur pour moniteur JP



**JPTLI** (130327)  
Interface téléphonique



**JPTLIIP** (130328)  
Interface IP



**PS2420D** (110912)  
Alimentation 24 VDC / 2 A



**JPWBA** (130323)  
Adaptateur longue distance et/ou interface NTSC PAL



**JP8Z** (130322)  
Distributeur vidéo 8 directions



**IER2** (110143)  
Extension d'appel



**KJKF** (130220)  
Adaptation façade inox avec clavier



**AC10S** (120150)  
Clavier codé, saillie 100 codes, 2 relais



**CFTPJM** (130312)  
Pack de 2 connecteurs RJ45-CAT5e/LYT1 dans le cas d'un 4 paires existant. Livré avec 2 cordons CAT5e/CAT6



**HQW137SNHN** (110807)  
Caméra tube NTSC à LED

**HQW137SNHP** (110806)  
Caméra tube PAL à LED



**CRV43H2IRN** (110805)  
Caméra dôme NTSC à LED

**CRV43H2IRP** (110804)  
Caméra dôme PAL à LED