

Night ONE Day



FAAC

Index

DÉCLARATION CE DE CONFORMITÉ	2
PRÉCAUTIONS POUR L'INSTALLATEUR	2
1 OUTILLAGE	3
2 COMPOSITION DU KIT	3
3 OPÉRATIONS PRÉLIMINAIRES	4
3.1 Limites d'application.....	4
3.2 Vérification du fonctionnement du volet.....	4
3.3 Marquage des traces référence.....	4
3.4 Indications.....	5
4 CHOIX DE LA CONFIGURATION	6
5 CONFIGURATION N° 1, 2 ET 3, 4	7
5.1 Introduction de l'axe de transmission.....	7
5.2 Sortie câble.....	8
5.3 Assemblage.....	8
5.4 Trous de fixation.....	9
5.5 Fixation du bâti.....	9
6 CONFIGURATION N° 5, 6 ET 7, 8	10
6.1 Introduction de l'axe de transmission.....	10
6.2 Sortie câble.....	11
6.3 Assemblage.....	11
6.4 Trous de fixation.....	12
6.5 Fixation du bâti.....	12
7 CONFIGURATION N° 9, 10 ET 11, 12	13
7.1 Disposition du bâti.....	13
7.2 Sortie câble.....	14
7.3 Assemblage.....	14
7.4 Trous de fixation.....	15
7.5 Fixation du bâti.....	15
8 CONFIGURATION N° 13, 14 ET 15,16	16
8.1 Disposition du bâti.....	16
8.2 Sortie câble.....	17
8.3 Assemblage.....	17
8.4 Trous de fixation.....	18
8.5 Fixation du bâti.....	18
9 POSITION DU CAPOT	19
9.1 Passage du câble.....	19
9.2 Montage du capot.....	19
10 POSITIONNEMENT DES BRAS	20
10.1 Installation des bras.....	20
10.2 Détermination de la course du bras.....	21
10.3 Montage du glissière.....	21
11 MISE EN FONCTION	22
11.1 Câblage électrique mod. NIGHT ONE DAY et NIGHT ONE DAY AUTO.....	22
11.2 Sélecteur OUVRE/FERME pour mod. NIGHT ONE DAY et NIGHT ONE DAY AUTO.....	22
11.3 Câblage électrique mod. NIGHT ONE DAY RADIO et NIGHT ONE DAY RADIO AUTO.....	23
11.4 Radiocommande pour mod. NIGHT ONE DAY RADIO et NIGHT ONE DAY RADIO AUTO.....	24
12 GAMME DES BRAS	27

Lire ce manuel d'instructions dans son entier avant de commencer l'installation du produit.



Le symbole met en évidence les remarques pour la sécurité des personnes et le parfait état de l'automatisme.



Le symbole attire l'attention sur les remarques concernant les caractéristiques ou le fonctionnement du produit.

DÉCLARATION CE DE CONFORMITÉ

Fabricant : FAAC S.p.A.

Adresse : Via Calari, 10 - 40069 Zola Predosa BOLOGNA - ITALIE

Déclare que : L'opérateur mod. Night ONE Day Kit, Night ONE Day Radio Kit, Night ONE Day Auto Kit, Night ONE Day Radio Auto kit

- est conforme aux exigences essentielles des directives CEE suivantes :

2006/95/CE	Directive Basse Tension
2004/108/CE	Directive sur la Compatibilité Electromagnétique
99/05/CE	Directive ETRT
- est conforme aux prescriptions des normes harmonisées suivantes :
 - EN 60335-2-103
 - EN 61000-3-2, EN 61000-3-3
 - EN 55014-1, EN 55014-2

Bologne, le 01-02-2011

L'Administrateur Délégué
A. Marcellan



PRÉCAUTIONS POUR L'INSTALLATEUR OBLIGATIONS GÉNÉRALES DE SÉCURITÉ

- 1) **ATTENTION! Il est important, pour la sécurité des personnes, de suivre à la lettre toutes les instructions. Une installation erronée ou un usage erroné du produit peut entraîner de graves conséquences pour les personnes.**
- 2) Lire attentivement les instructions avant d'installer le produit.
- 3) Les matériaux d'emballage (matière plastique, polystyrène, etc.) ne doivent pas être laissés à la portée des enfants car ils constituent des sources potentielles de danger.
- 4) Conserver les instructions pour les références futures.
- 5) Ce produit a été conçu et construit exclusivement pour l'usage indiqué dans cette documentation. Toute autre utilisation non expressément indiquée pourrait compromettre l'intégrité du produit et/ou représenter une source de danger.
- 6) FAAC décline toute responsabilité qui dériverait de l'usage impropre ou différent de celui auquel l'automatisme est destiné.
- 7) Ne pas installer l'appareil dans une atmosphère explosive: la présence de gaz ou de fumées inflammables constitue un grave danger pour la sécurité.
- 8) FAAC n'est pas responsable du non-respect de la Bonne Technique dans la construction des fermetures à motoriser, ni des déformations qui pourraient intervenir lors de l'utilisation.
- 9) Couper l'alimentation électrique avant toute intervention sur l'installation.
- 10) L'installation doit être exécutée par du personnel technique qualifié et conformément aux normes en vigueur.
- 11) Prévoir, sur le secteur d'alimentation de l'automatisme, un interrupteur omnipolaire avec une distance d'ouverture des contacts égale ou supérieure à 3 mm. On recommande d'utiliser un magnétothermique de 6A avec interruption omnipolaire.
- 12) Vérifier qu'il y ait, en amont de l'installation, un interrupteur différentiel avec un seuil de 0,03 A.
- 13) Pour un usage extérieur, installer les câbles électriques à l'intérieur de conduits spécifiques de protection.
- 14) Vérifier que la mise à terre soit réalisée selon les règles de l'art et y connecter les pièces métalliques de la fermeture.
- 15) Ne jamais connecter plusieurs moteurs au même inverseur.
- 16) Ne pas connecter deux inverseurs au même moteur.
- 17) FAAC décline toute responsabilité quant à la sécurité et au bon fonctionnement de l'automatisme si les composants utilisés dans l'installation n'appartiennent pas à la production FAAC.
- 18) Utiliser exclusivement, pour l'entretien, des pièces FAAC originales.
- 19) Ne jamais modifier les composants faisant partie du système d'automatisme.
- 20) Toujours actionner l'appareil à vue.
- 21) Interdire aux enfants ou aux tiers de stationner près du produit durant le fonctionnement.
- 22) Éloigner de la portée des enfants les radiocommandes ou tout autre générateur d'impulsions, pour éviter tout actionnement involontaire de l'automatisme.
- 23) L'Usager qui utilise l'installation doit éviter toute tentative de réparation ou d'intervention directe et s'adresser uniquement à un personnel qualifié.
- 24) **Tout ce qui n'est pas prévu expressément dans ces instructions est interdit.**

Night ONE Day

1 OUTILLAGE

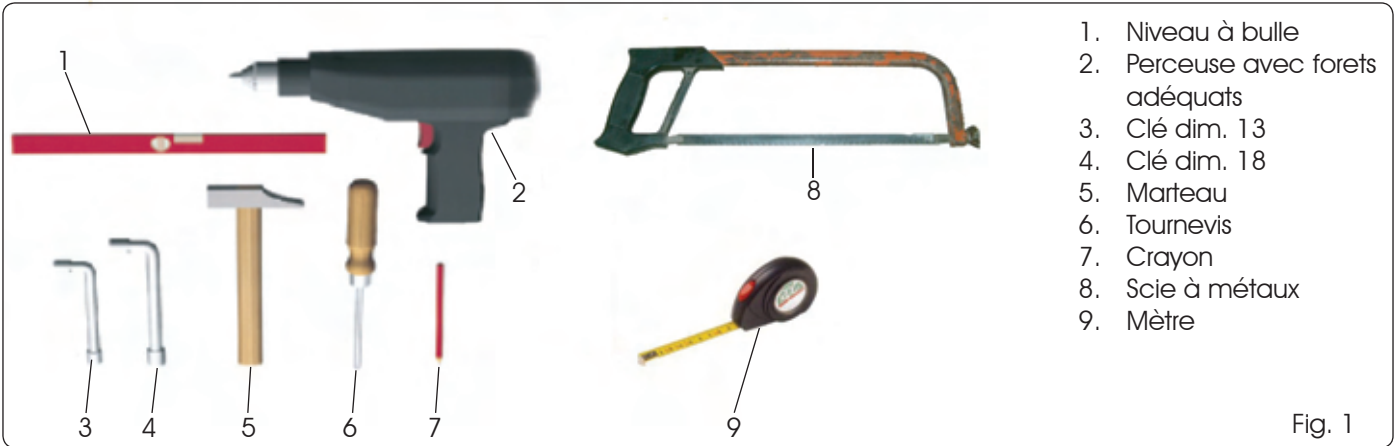

1. Niveau à bulle
2. Perceuse avec forets adéquats
3. Clé dim. 13
4. Clé dim. 18
5. Marteau
6. Tournevis
7. Crayon
8. Scie à métaux
9. Mètre

Fig. 1

2 COMPOSITION DU KIT

- | | | |
|---|--|---------------------------------|
| 1. Bâti moteur: profil contenant le moteur | 9. Télécommande individuelle TM XT6 433 (EN OPTION pour Night ONE Day Radio Kit et Night ONE Day Auto Radio Kit) | 17. 2 Tire fonds (8x80) |
| 2. Bâti de renvoi: profil vide | 10. Horloge radio TM XTT 433 (EN OPTION pour Night ONE Day Radio Kit et Night ONE Day Auto Radio Kit) | 18. 2 vis (12x20) |
| 3. Renvoi rapide (gris) avec renfort | 11. 2 guides | 19. 2 Rondelles éventail |
| 4. Renvoi lent (jaune) avec renfort | 12. Bras de transmission ND4 | 20. 2 Rondelles élastiques |
| 5. Carter de protection | 13. 2 vis | 21. 2 Bagues d'entraînement |
| 6. Axe de transmission | 14. 2 Galet réversibles | 22. 4 Vis pour glissière (5x35) |
| 7. Commande à fil (pour NIGHT ONE DAY et NIGHT ONE DAY AUTO) | 15. 2 Écrous | 23. 4 Bouchons glissière |
| 8. Télécommande individuelle TM XT1 433 (Night ONE Day Radio Kit et Night ONE Day Auto Radio Kit) | 16. 2 Caches pour écrou | 24. 2 Vis (6x50) |
| | | 25. 1 Passe-câble |
| | | 26. Fourreau de coulissement |
| | | 27. Cache encoche |

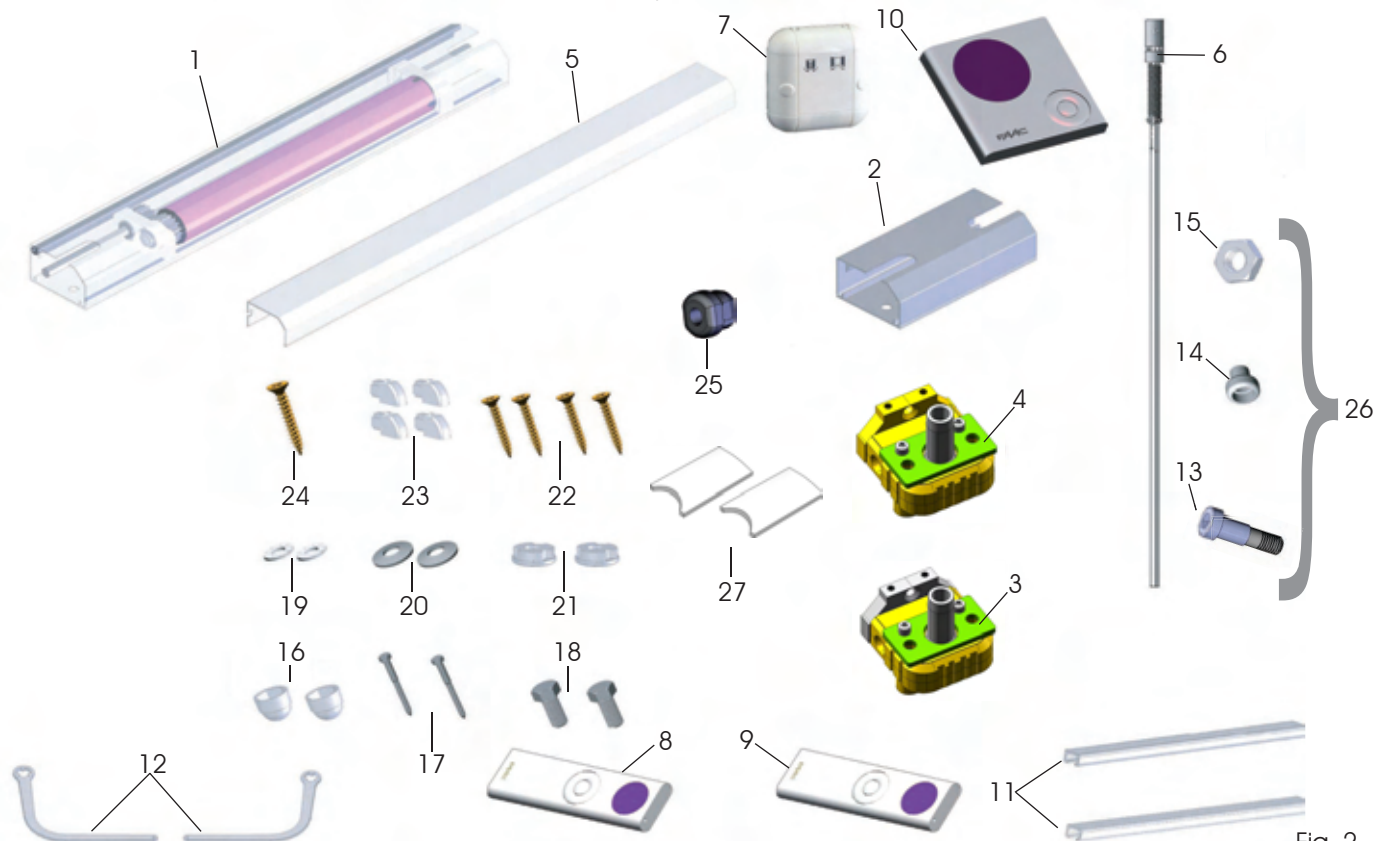

Fig. 2

3 OPÉRATIONS PRÉLIMINAIRES

3.1 Limites d'application

Le tableau suivant indique les limites d'application des différents kits.

	1 vantail	2 vantaux
NIGHT ONE DAY	600 mm (*) ÷ 1100 mm	780 mm (*) ÷ 1400 mm
NIGHT ONE DAY RADIO	660 mm (*) ÷ 1300 mm	860 mm (*) ÷ 1400 mm
NIGHT ONE DAY AUTO	660 mm (*) ÷ 1300 mm	860 mm (*) ÷ 1600 mm
NIGHT ONE DAY RADIO AUTO	800 mm (*) ÷ 1300 mm	990 mm (*) ÷ 1600 mm

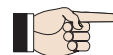

(*) on obtient cette dimension en réduisant la longueur du carter

3.2 Vérification du fonctionnement du volet

Avant tout, vérifier le bon fonctionnement du volet. Si nécessaire, lubrifier les charnières et mettre le volet à niveau. (Fig. 3.1)

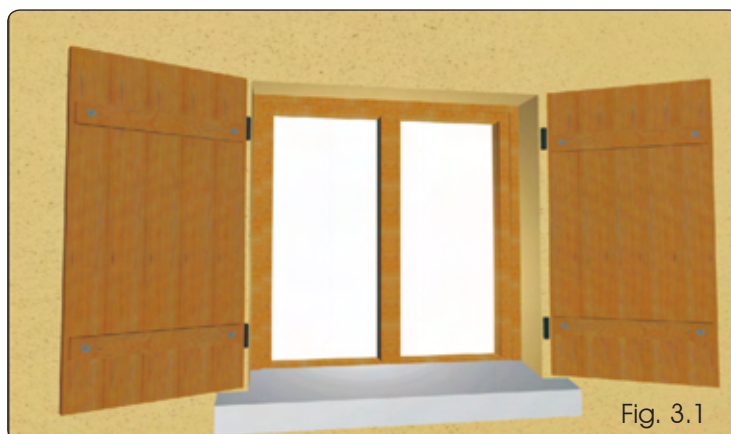

Fig. 3.1

3.3 Marquage des traces référence

Fermer les volets, tracer de l'intérieur une ligne à 3 mm du volet fermé, sur le linteau ou sur le rebord suivant l'installation choisie. Cette ligne délimitera la position des bâtis. (Fig. 3.2)

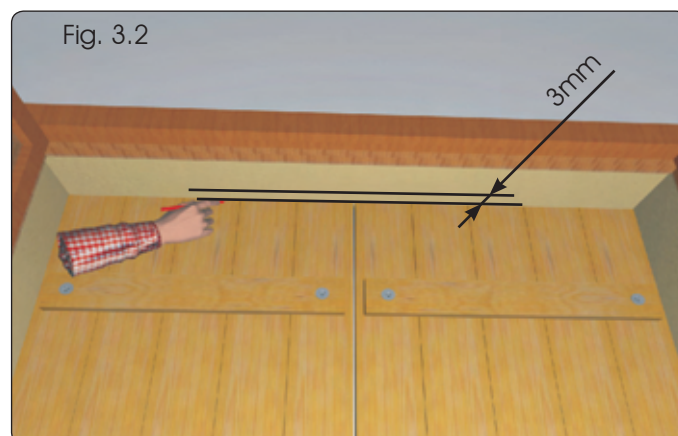
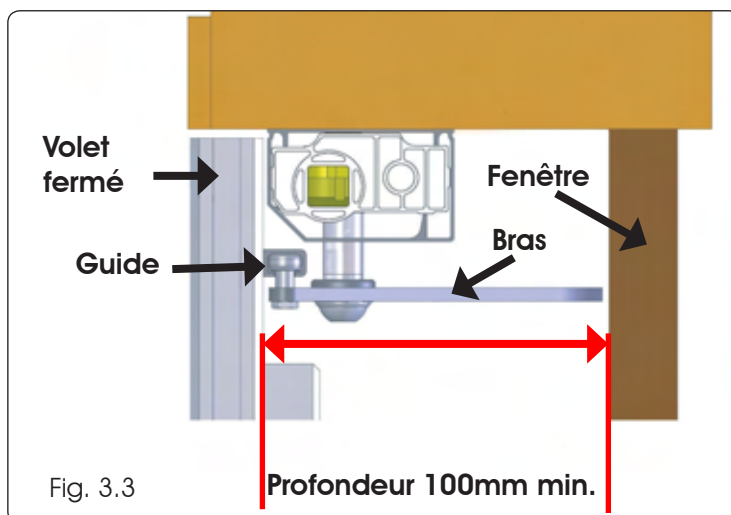

Fig. 3.2

3.4 Indications

👉 Avec le bras ND4 fourni avec le kit, la profondeur minimale est de 100 mm. Pour des bras différents, voir le chapitre 12 relatif aux accessoires supplémentaires.



Le bâti doit être installé avec l'angle arrondi vers l'extérieur.
(Fig. 3.4 et Fig. 3.5)

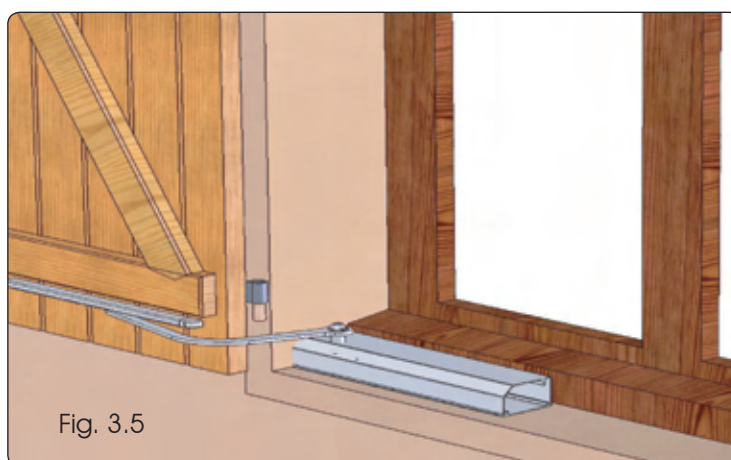
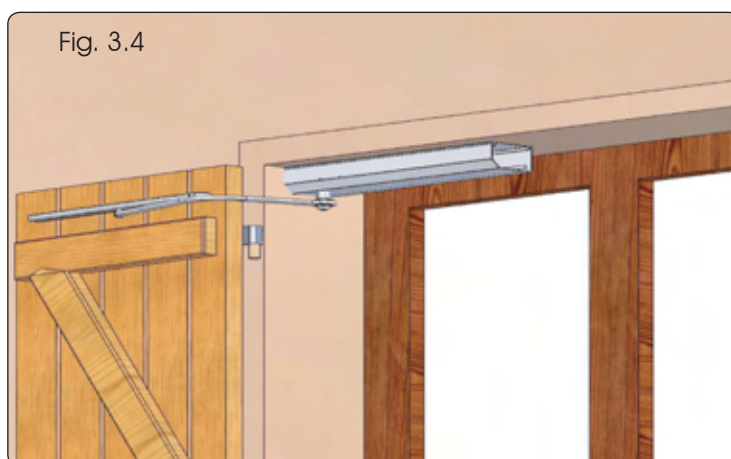





4 CHOIX DE LA CONFIGURATION





Vérifier le numéro de la configuration souhaitée et ouvrir le chapitre correspondant.

 **Le décalage (en fermeture) vu volet est toujours vu de l'intérieur.**





FRANÇAIS

<p>Montage linteau Décal à droite Sortie câble à droite</p>  <p>1</p>	<p>Montage linteau Décal à droite Sortie câble à gauche</p>  <p>2</p>
<p>Montage en appui Décal à droite Sortie câble à droite</p>  <p>3</p>	<p>Montage en appui Décal à droite Sortie câble à gauche</p>  <p>4</p>





Voir chapitre 5

<p>Montage linteau Décal à gauche Sortie câble à droite.</p>  <p>5</p>	<p>Montage linteau Décal à gauche Sortie câble à gauche</p>  <p>6</p>
<p>Montage en appui Décal à gauche Sortie câble à droite</p>  <p>7</p>	<p>Montage en appui Décal à gauche Sortie câble à gauche</p>  <p>8</p>

Voir chapitre 6

<p>Montage linteau Volet droite Sortie câble à droite</p>  <p>9</p>	<p>Montage linteau Volet droite Sortie câble à gauche</p>  <p>10</p>
<p>Montage en appui Volet droite Sortie câble à droite</p>  <p>11</p>	<p>Montage en appui Volet droite Sortie câble à gauche</p>  <p>12</p>

Voir chapitre 7

<p>Montage linteau Volet gauche Sortie câble à droite</p>  <p>13</p>	<p>Montage linteau Volet gauche Sortie câble à gauche</p>  <p>14</p>
<p>Montage en appui Volet gauche Sortie câble à droite</p>  <p>15</p>	<p>Montage en appui Volet gauche Sortie câble à gauche</p>  <p>16</p>

Voir chapitre 8

5 CONFIGURATION N° 1, 2 et 3, 4

Disposer les pièces d'après la fig. 5.

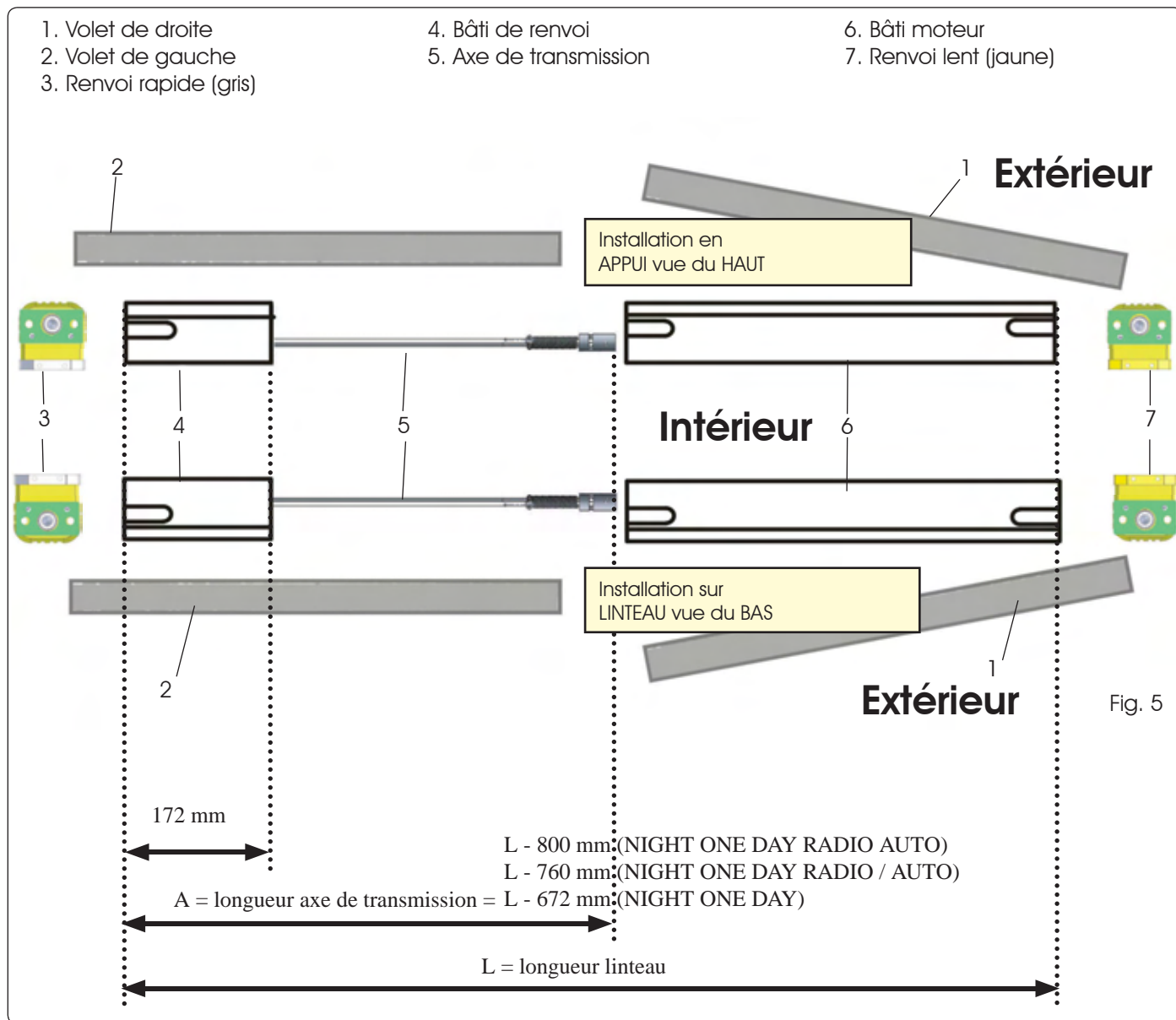
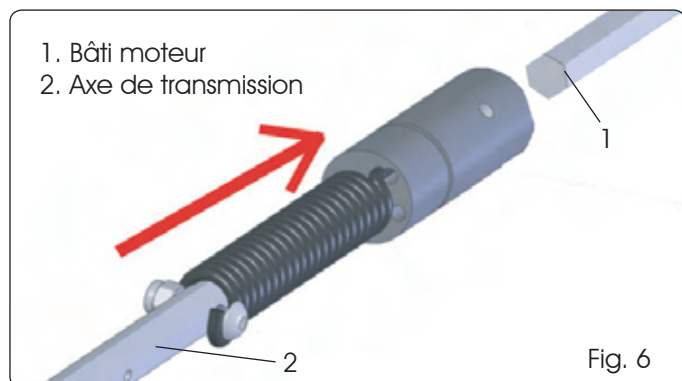

Fig. 5

FRANÇAIS

5.1 Introduction de l'axe de transmission

Couper et ébarber l'axe de transmission à une cote A, (Fig. 5 - 6)



5.2 Sortie câble

Uniquement pour les configurations 2 et 3:

- passer le câble électrique dans un tube adéquat en PVC (voir image Fig. 7).



ATTENTION: le câble électrique ne doit être au contact d'aucune partie mobile.



ATTENTION: Il est fondamental que le câble reste tendu au maximum.

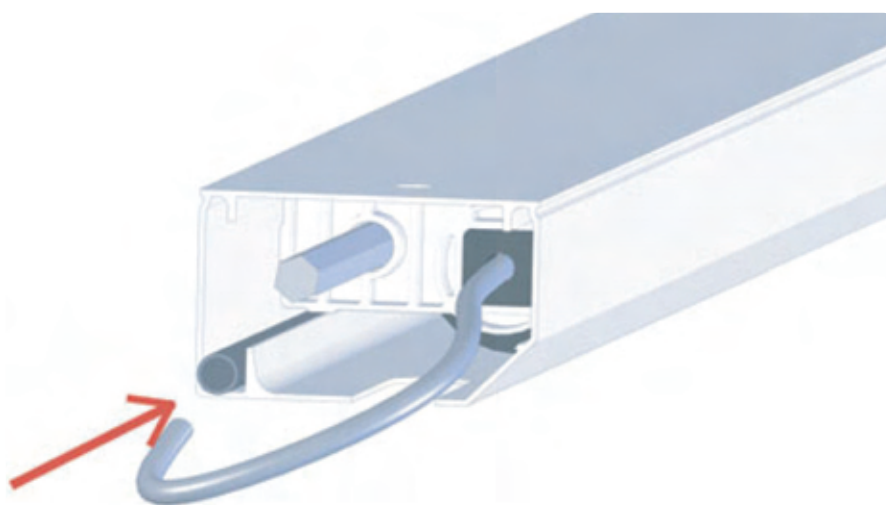
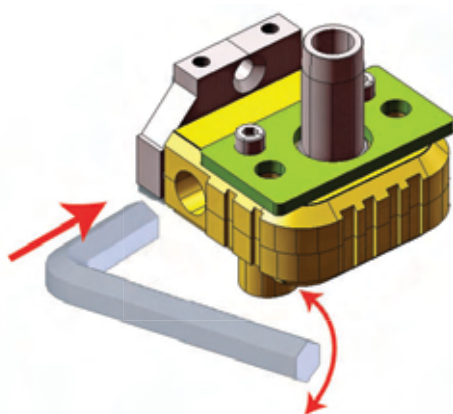

Fig. 7

5.3 Assemblage

- 1) Introduire les renvois à chaque extrémité, en s'assurant que le renforcement a été correctement monté.
- 2) Introduire l'axe hexagonal de transmission dans le trou hexagonal du renvoi.
- 3) Introduire l'axe dans le bâti moteur et serrer fortement la vis A. (Fig. 8)



Pour faciliter l'opération, faire tourner l'hexagone du renvoi avec une clé dim. 10.

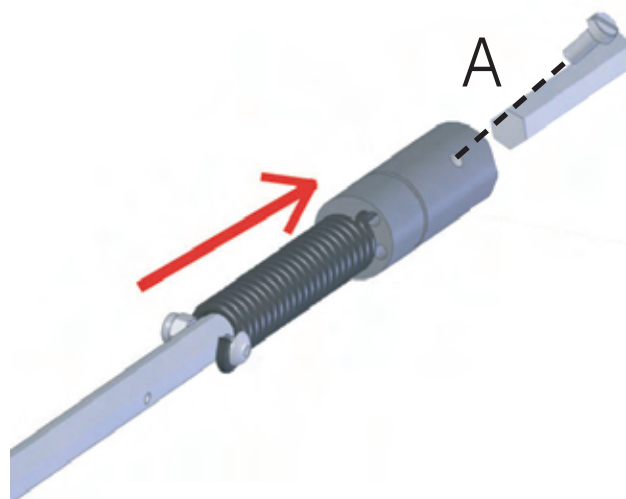

Fig. 8

5.4 Trous de fixation

- 1) Assembler les pièces et les positionner sous le linteau ou en appui (dans la figure, installation sur le linteau).
- 2) Tracer la position des trous des bâtis et percer avec un foret adéquat.
- 3) Introduire les chevilles dans les trous.



ATTENTION: La qualité de la fixation est essentielle pour que le dispositif marche bien.

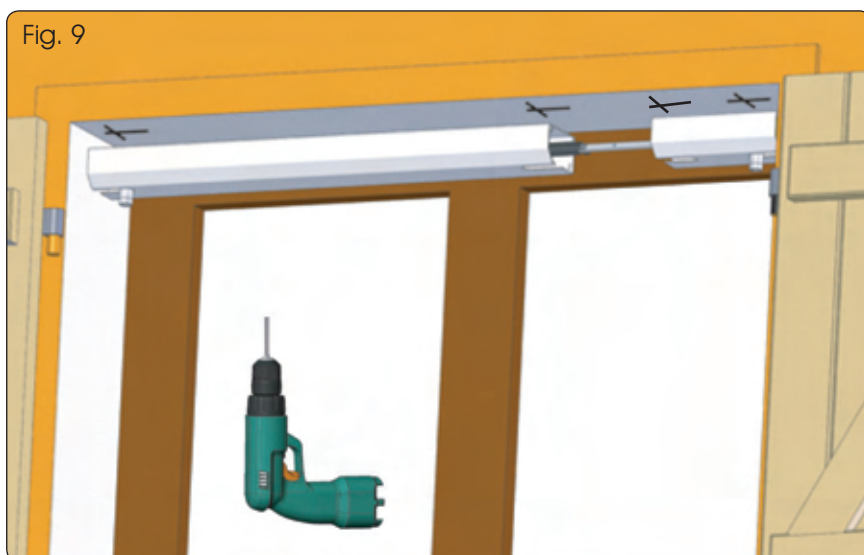

5.5 Fixation du bâti

- 1) S'assurer que les bâtis sont alignés.
- 2) Contrôler l'horizontalité du dispositif avec le niveau à bulle.
- 3) Ajouter les rondelles éventails fournies et serrer les tirants avec une clé dim. 13.
- 4) Se rendre au chapitre 9.

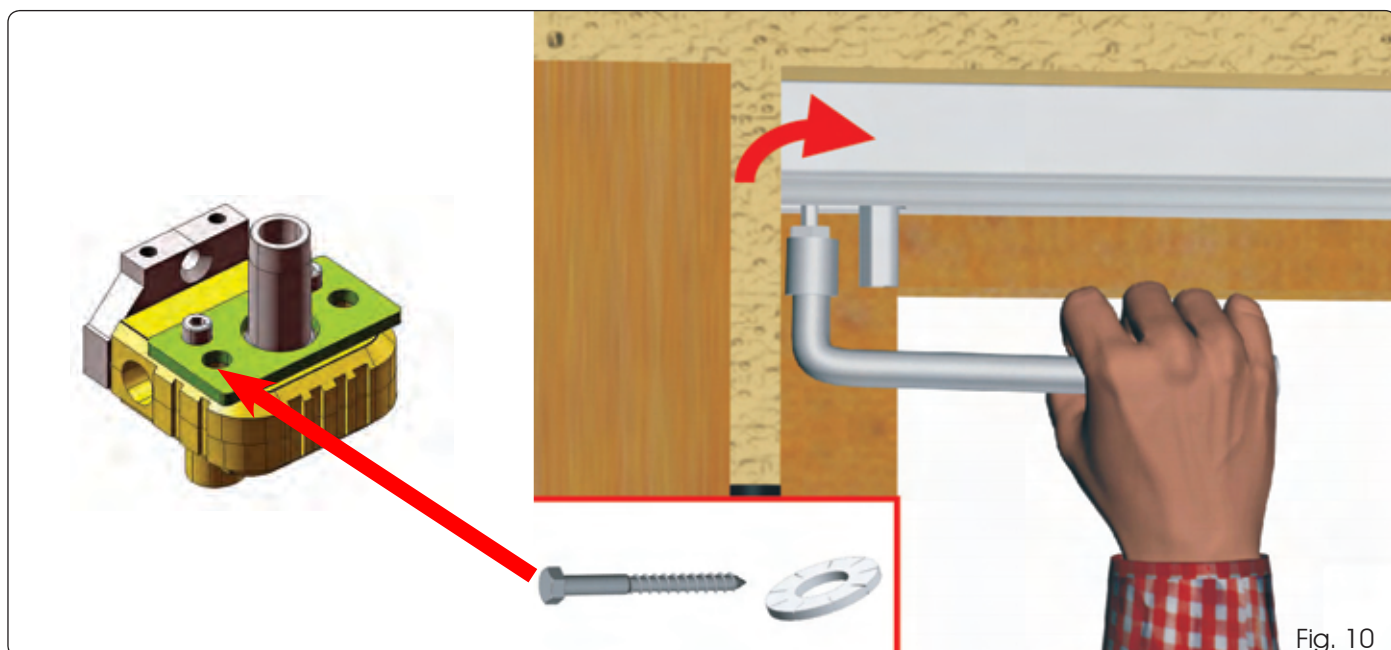

6 CONFIGURATION N° 5, 6 et 7, 8

Disposer les pièces d'après la fig. 11.

- 1. Volet de droite
- 2. Volet de gauche
- 3. Renvoi lent (jaune)
- 4. Bâti de renvoi
- 5. Axe de transmission
- 6. Bâti moteur
- 7. Renvoi rapide (gris)

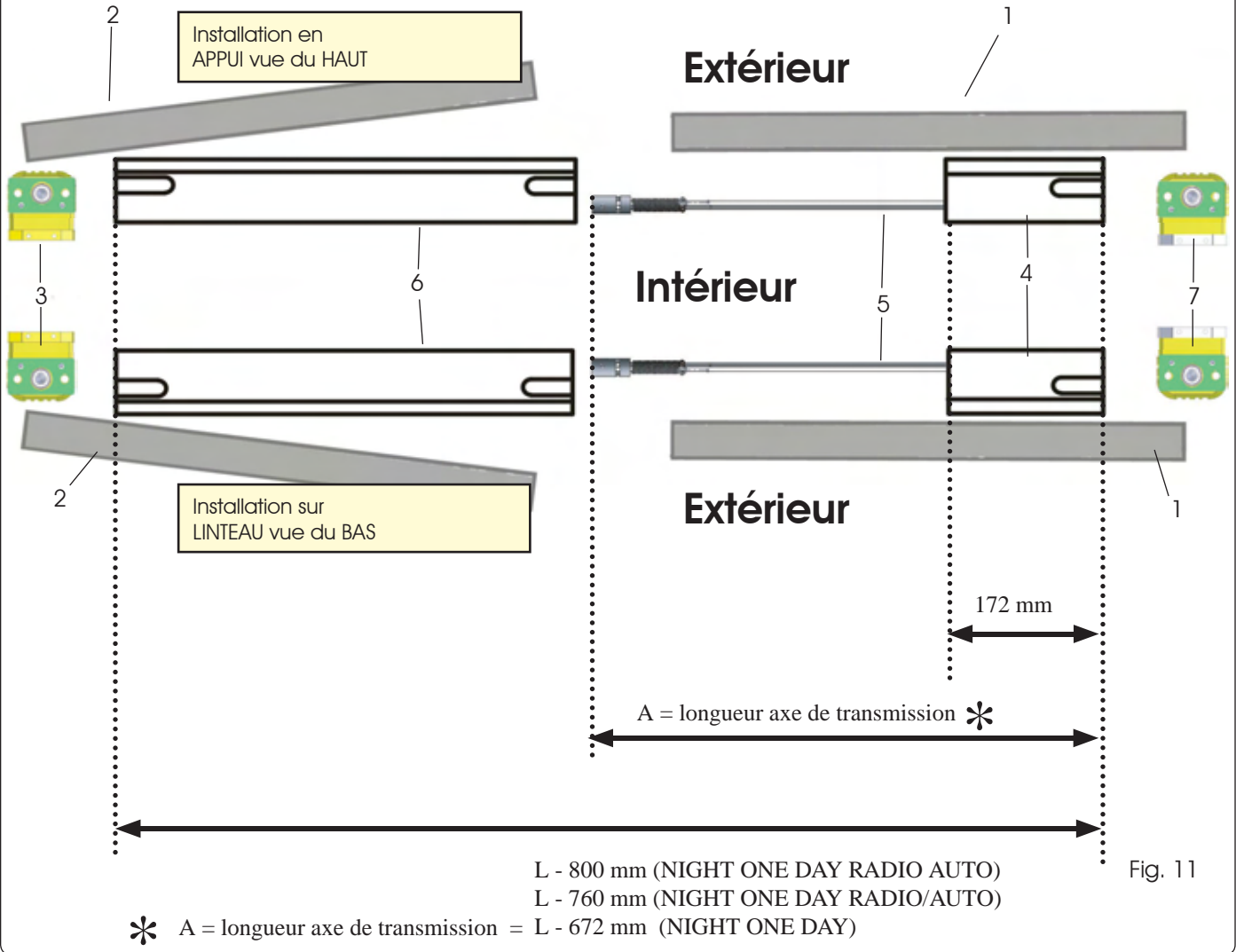

FRANÇAIS

6.1 Introduction de l'axe de transmission

Couper et ébarber l'axe de transmission à une cote A, (Fig. 11-12)

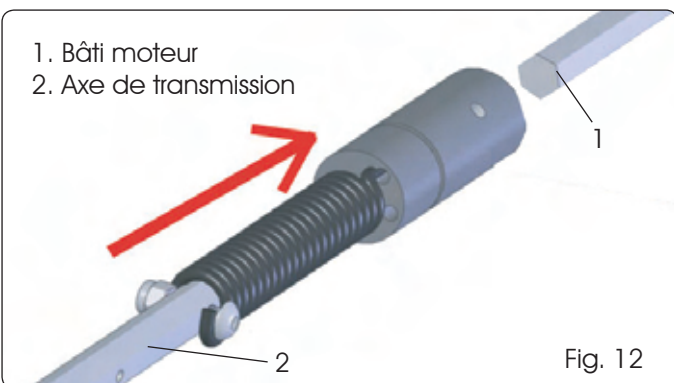

6.2 Sortie câble

Uniquement pour les configurations 6 et 7:
passer le câble électrique dans un tube adéquat en PVC (voir image Fig. 13).



ATTENTION: le câble électrique ne doit être au contact d'aucune partie mobile.



ATTENTION: Il est fondamental que le câble reste tendu au maximum.

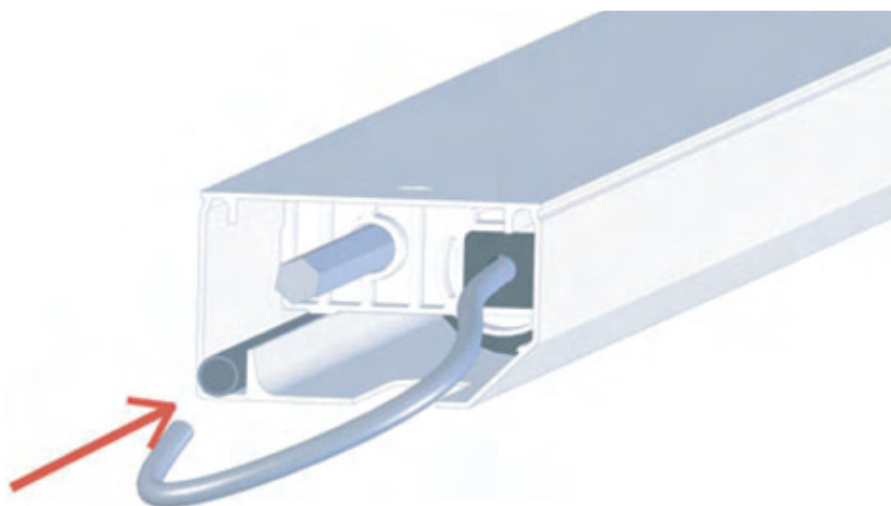
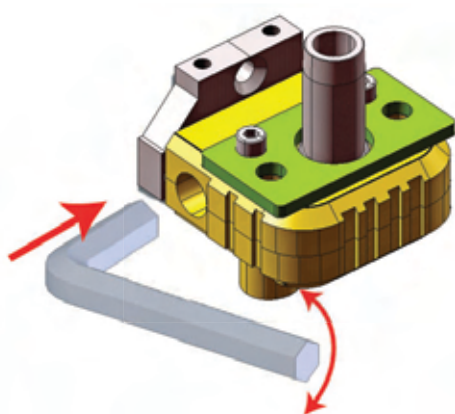

Fig. 13

6.3 Assemblage

- 1) Introduire les renvois à chaque extrémité, en s'assurant que le renforcement a été correctement monté.
- 2) Introduire l'axe hexagonal de transmission dans le trou hexagonal du renvoi.
- 3) Introduire l'axe dans le bâti moteur et serrer fortement la vis A. (Fig. 14)



Pour faciliter l'opération, faire tourner l'hexagone du renvoi avec une clé dim. 10.

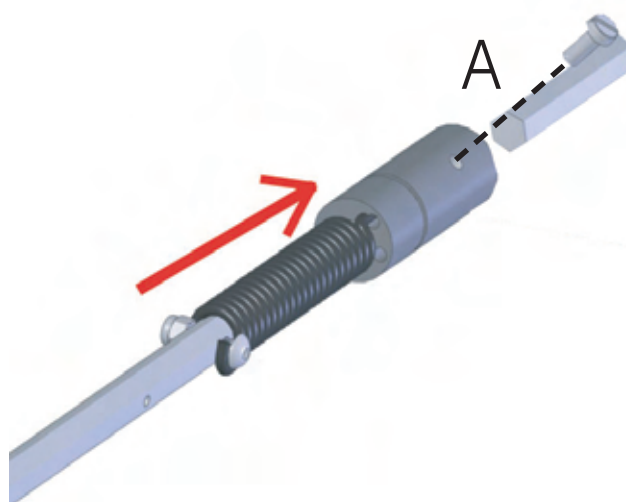

Fig. 14

6.4 Trous de fixation

- 1) Assembler les pièces et les positionner sous le linteau ou en appui (dans la figure, installation sur le linteau).
- 2) Tracer la position des trous des bâtis et percer avec un foret adéquat.
- 3) Introduire les chevilles dans les trous.



ATTENTION: La qualité de la fixation est essentielle pour que le dispositif marche bien.

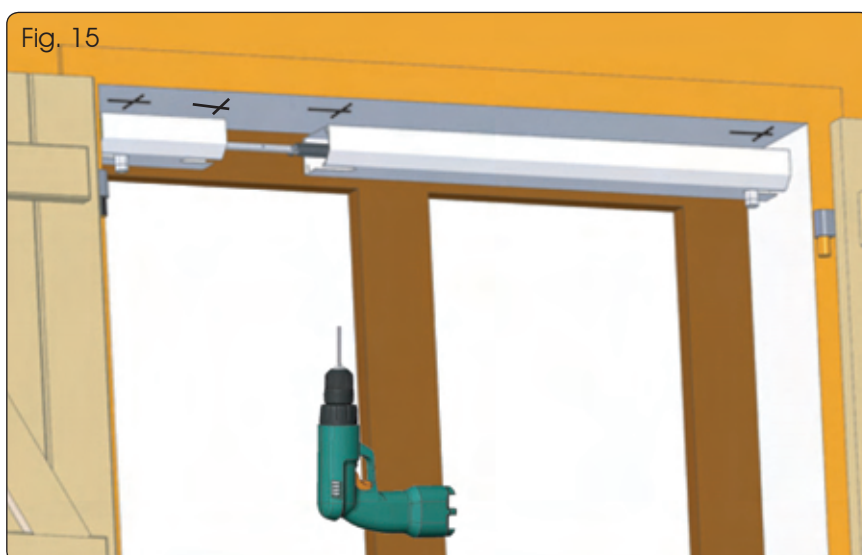

6.5 Fixation du bâti

- 1) S'assurer que les bâtis sont alignés.
- 2) Contrôler l'horizontalité du dispositif avec le niveau à bulle.
- 3) Ajouter les rondelles éventail fournies et serrer les tirants avec une clé dim. 13.
- 4) Se rendre au chapitre 9.

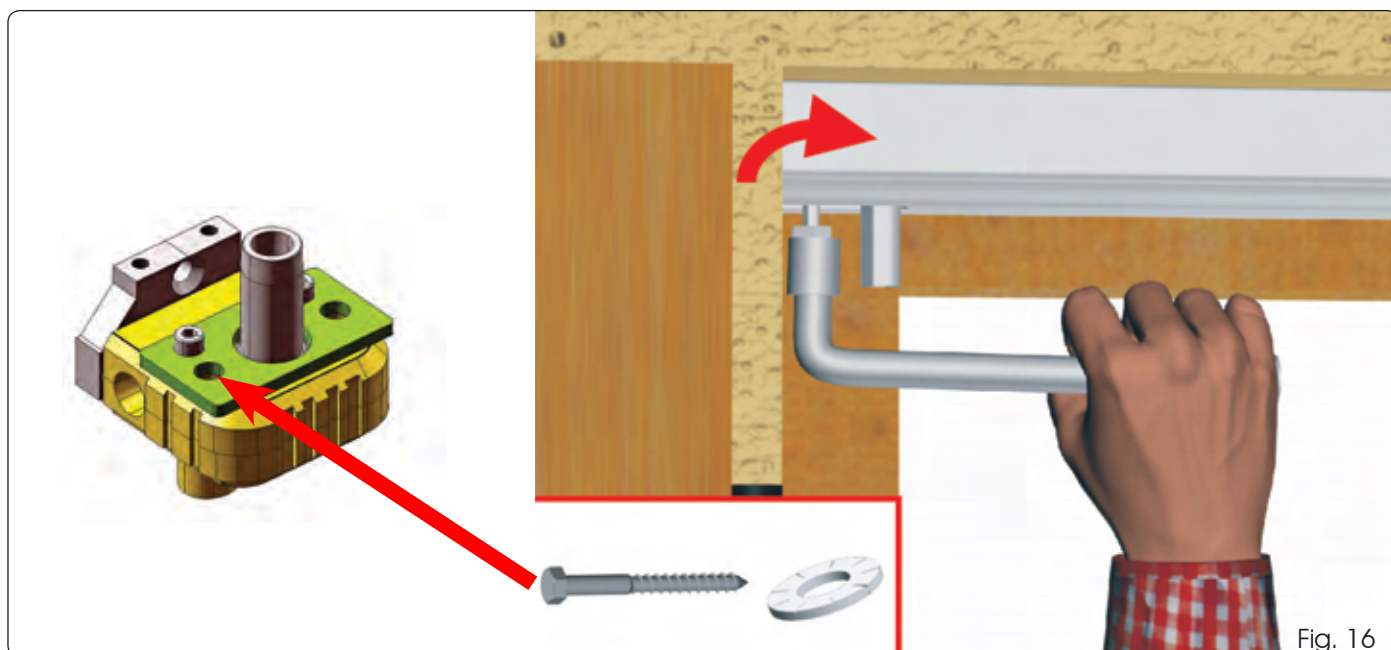

7 CONFIGURATION N° 9, 10 et 11, 12

Disposer les pièces d'après la fig. 17.

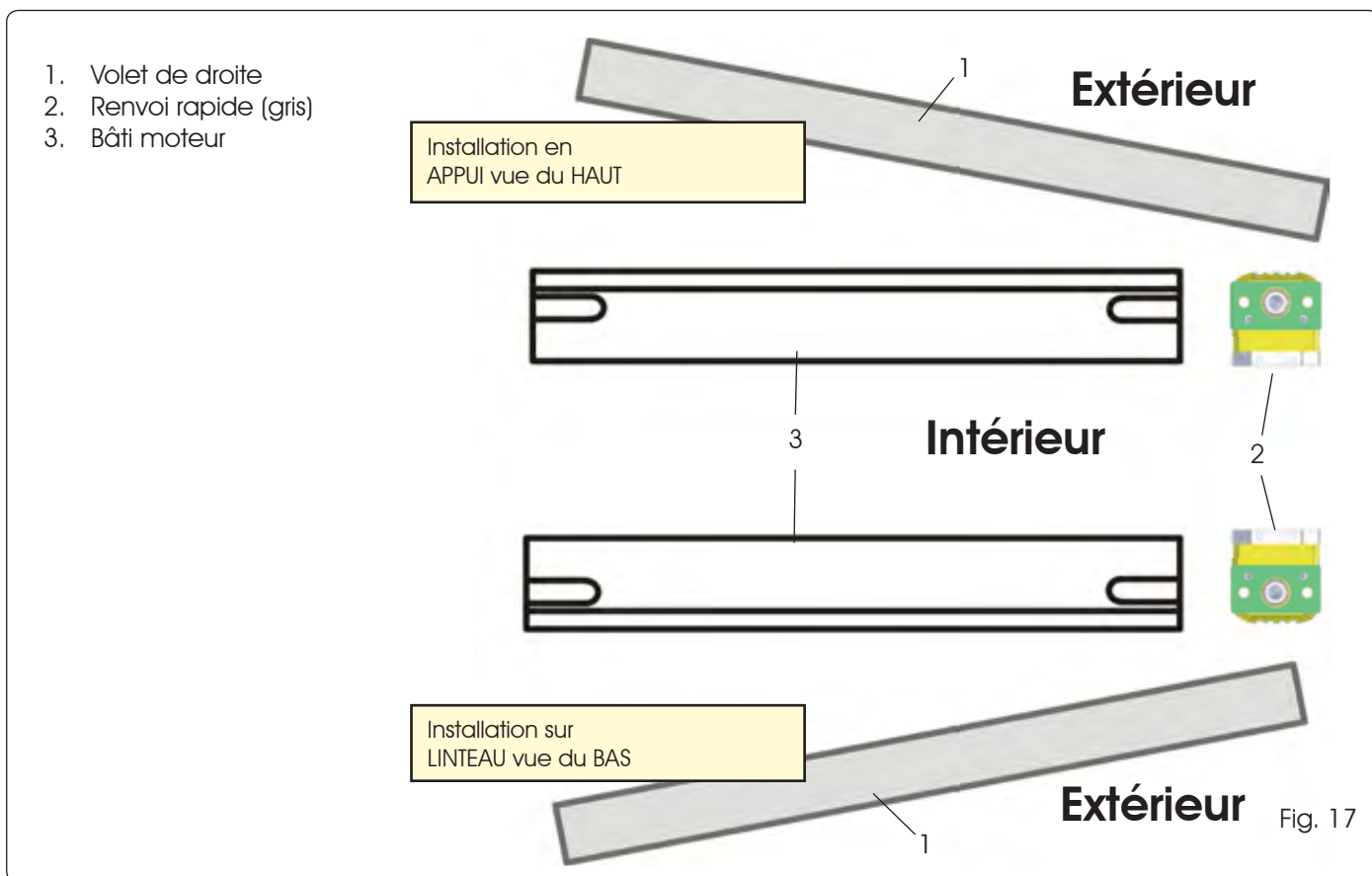

FRANÇAIS

7.1 Disposition du bâti

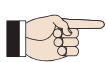

Pour les fenêtres d'une largeur comprise entre 600 ÷ 672 mm (NIGHT ONE DAY), 660 ÷ 760mm (NIGHT ONE DAY RADIO/AUTO), couper le bâti dormant d'après la fig. 18



ATTENTION: Protéger le câble durant cette opération.

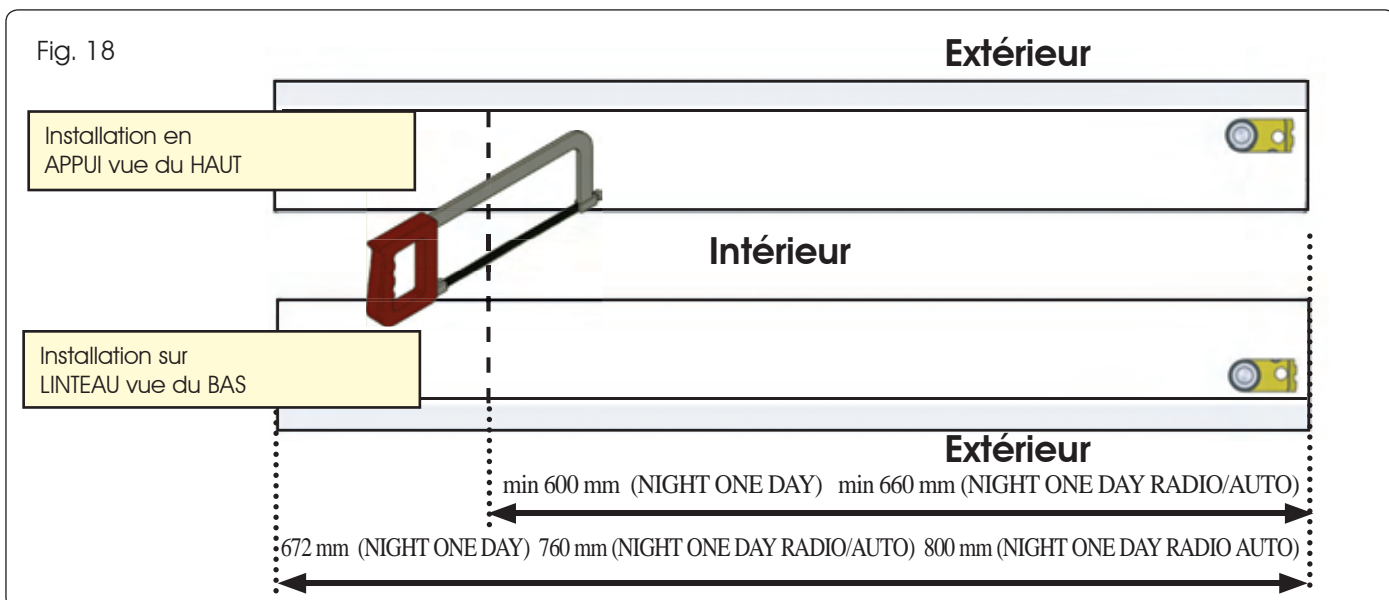

7.2 Sortie câble

Uniquement pour les configurations 10 et 11:

- passer le câble électrique dans un tube adéquat en PVC (voir image Fig. 19).



ATTENTION: le câble électrique ne doit être au contact d'aucune partie mobile.



ATTENTION: Il est fondamental que le câble reste tendu au maximum.

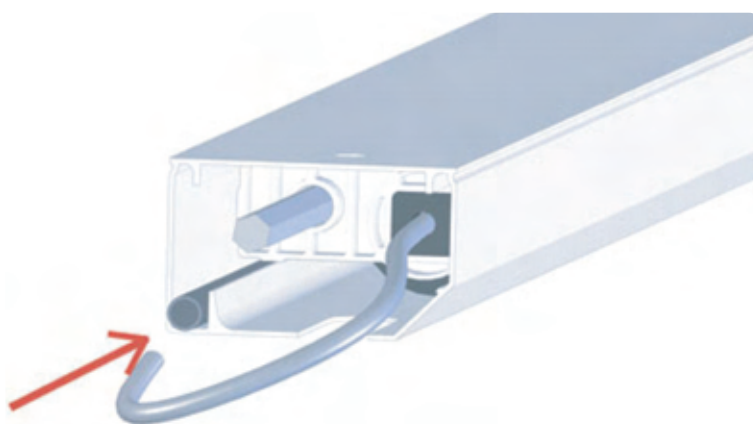

Fig. 19

7.3 Assemblage

- 1) Introduire le renvoi à droite, en s'assurant que le renforcement a été correctement monté.
- 2) Mettre le bâti en position.

- A. Bâti moteur.
B. Renvoi rapide (gris).

Pour faciliter l'opération, faire tourner l'hexagone du renvoi avec une clé dim. 10.

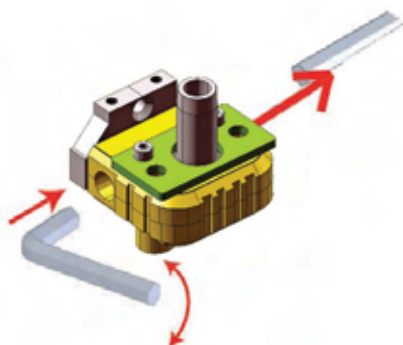

Extérieur



Intérieur

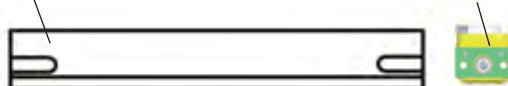

Extérieur



Fig. 20

7.4 Trous de fixation

- 1) Assembler les pièces et les positionner sous le linteau ou en appui (dans la figure, installation sur le linteau).
- 2) Tracer la position des trous du bâti et percer avec un foret adéquat.
- 3) Introduire les chevilles dans les trous.



ATTENTION: La qualité de la fixation est essentielle pour que le dispositif marche bien.



FRANÇAIS

7.5 Fixation du bâti

- 1) Contrôler l'horizontalité du dispositif avec le niveau à bulle.
- 2) Ajouter les rondelles crénelées fournies et serrer les tirants avec une clé dim. 13.
- 3) Se rendre au chapitre 9.

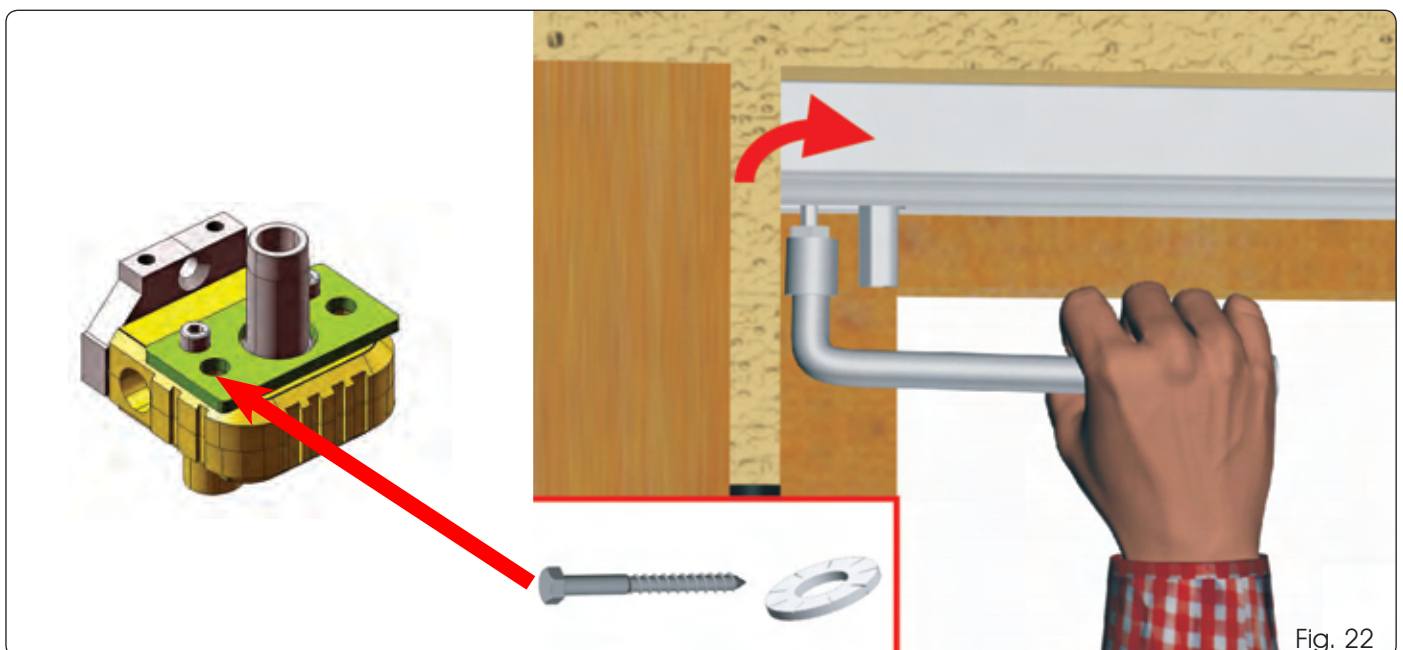

8 CONFIGURATION N° 13, 14 et 15,16

Disposer les pièces d'après la fig. 23.

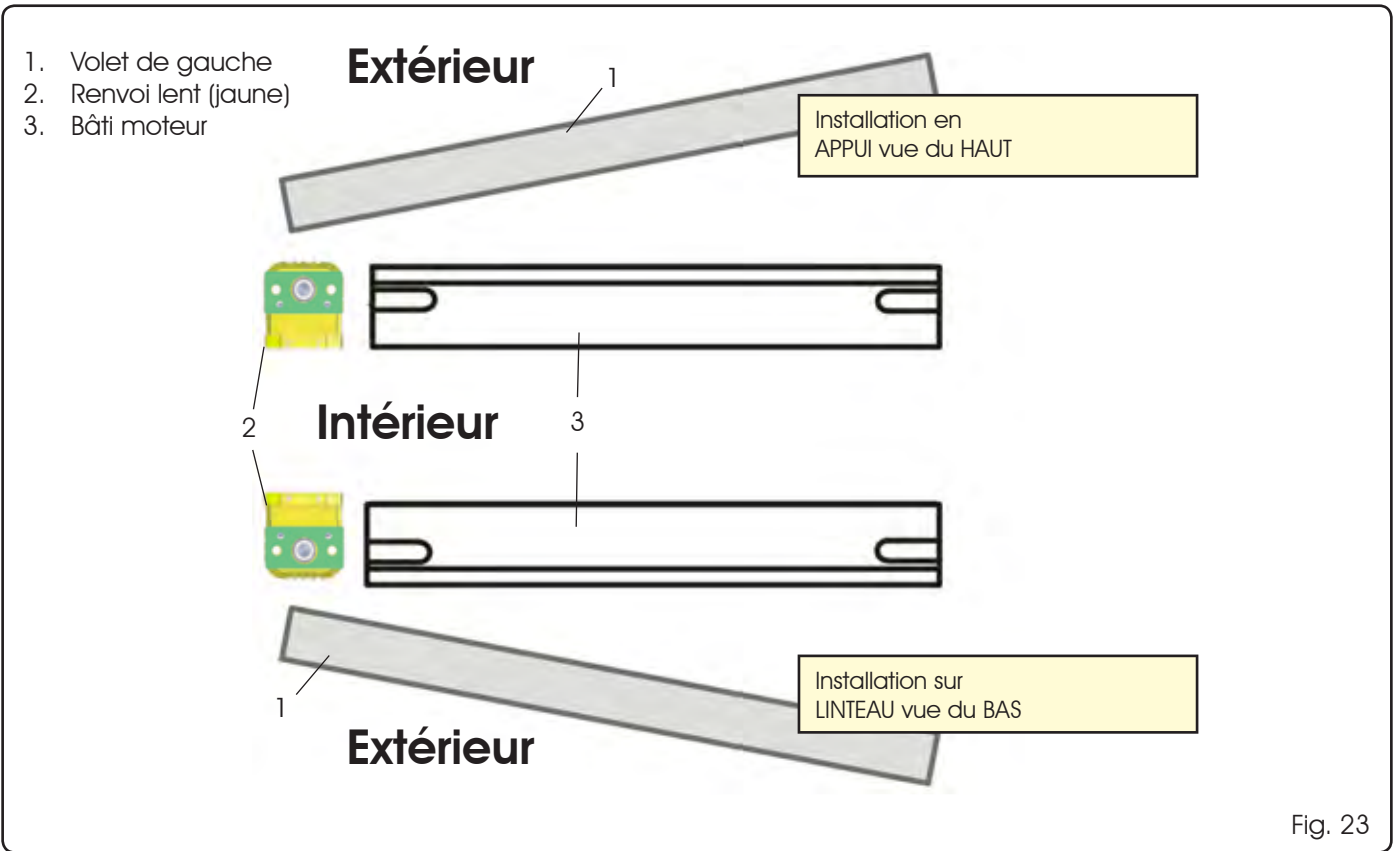

FRANÇAIS

8.1 Disposition du bâti

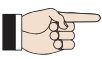

Pour les fenêtres d'une largeur comprise entre 600 ÷ 672 mm (NIGHT ONE DAY), 660 ÷ 760mm (NIGHT ONE DAY RADIO/AUTO), couper le bâti dormant d'après la fig. 24



ATTENTION: Protéger le câble durant cette opération.

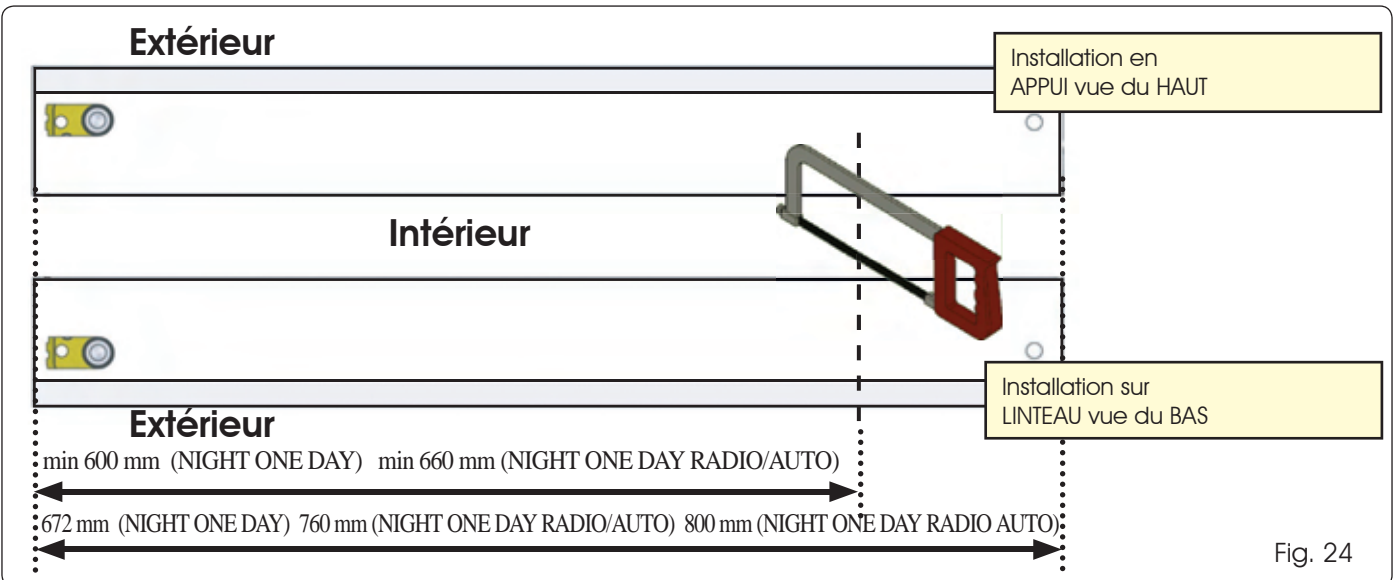

8.2 Sortie câble

Uniquement pour les configurations 14 et 15:

- passer le câble électrique dans un tube adéquat en PVC (voir image Fig. 25).



ATTENTION: le câble électrique ne doit être au contact d'aucune partie mobile.



ATTENTION: Il est fondamental que le câble reste tendu au maximum.

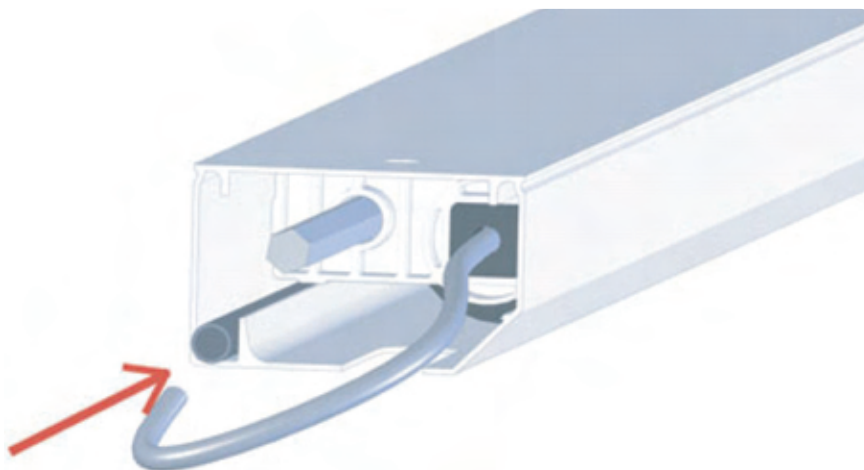

Fig. 25

8.3 Assemblage

- 1) Introduire le renvoi à gauche, en s'assurant que le renforcement a été correctement monté.
- 2) Mettre le bâti en position.

- A. Bâti moteur.
B. Renvoi lent (jaune).

Pour faciliter l'opération, faire tourner l'hexagone du renvoi avec une clé dim. 10.

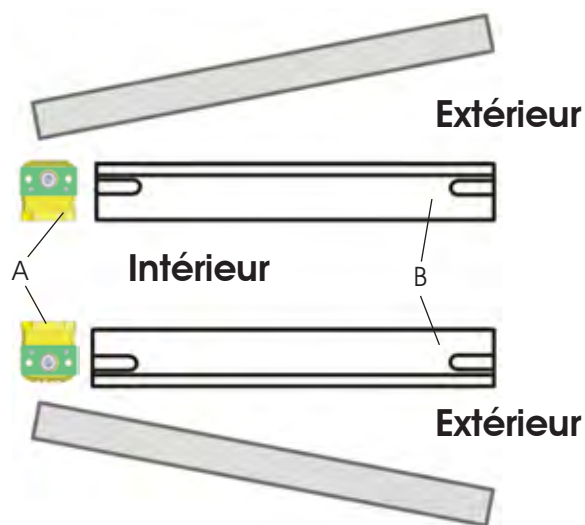
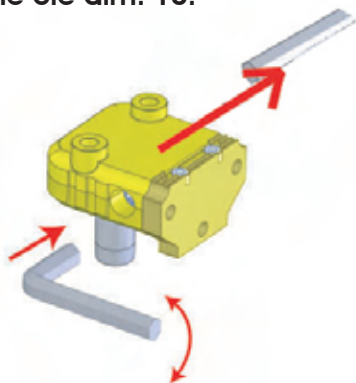

Fig. 26

8.4 Trous de fixation

- 1) Assembler les pièces et les positionner sous le linteau ou en appui (dans la figure, installation sur le linteau).
- 2) Tracer la position des trous des bâtis et percer avec un foret adéquat.
- 3) Introduire les chevilles dans les trous.



ATTENTION: La qualité de la fixation est essentielle pour que le dispositif marche bien.



Fig. 27

8.5 Fixation du bâti

- 1) Contrôler l'horizontalité du dispositif avec le niveau à bulle.
- 2) Ajouter les rondelles crénelées fournies et serrer les tirants avec une clé dim. 13.
- 3) Se rendre au chapitre 9.

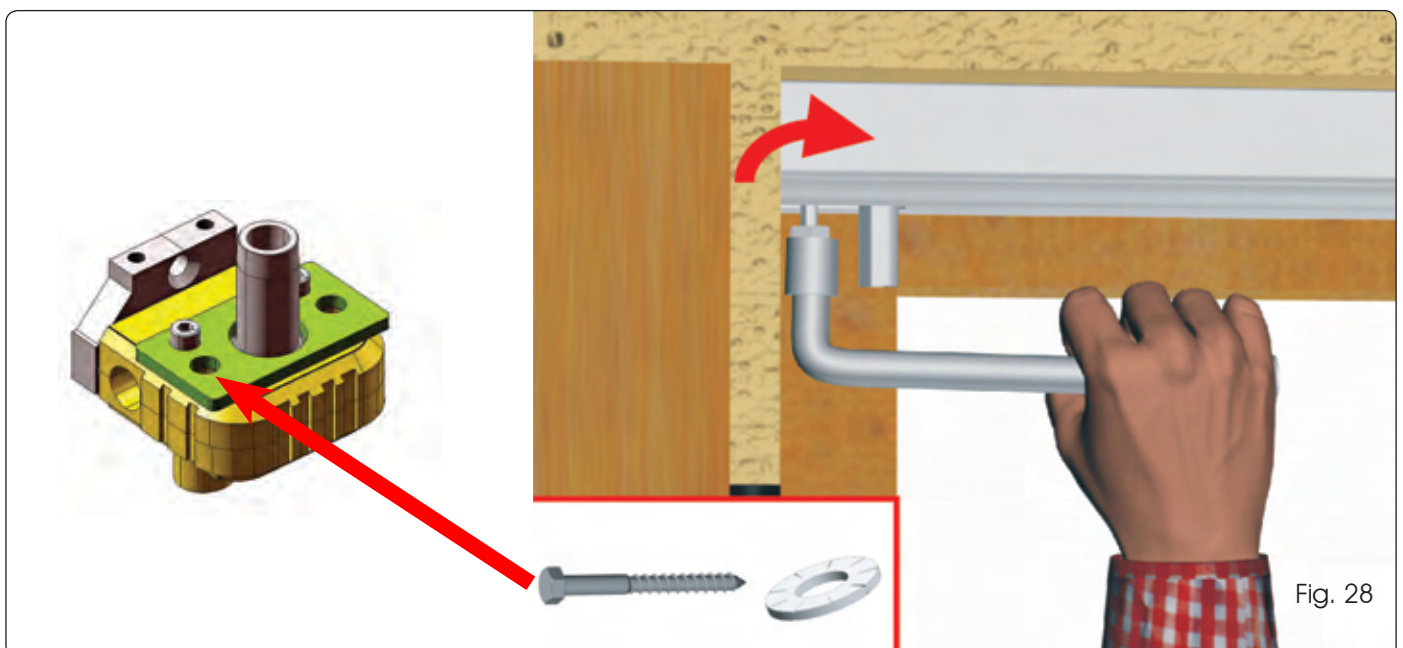
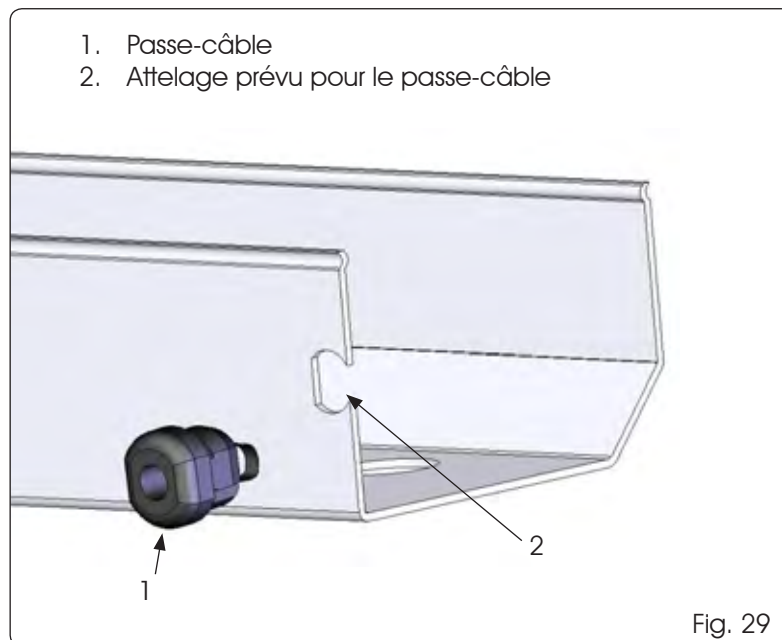

Fig. 28

9 POSITION DU CAPOT

9.1 Passage du câble

- 1) Passer le câble dans le passe-câble.
- 2) Introduire le passe-câble dans le trou prévu dans le bâti au niveau de la sortie du câble.



9.2 Montage du capot

- 1) Positionner le capot et les côtés de protection sur les bâtis.
- 2) Les pousser verticalement jusqu'au "clac".

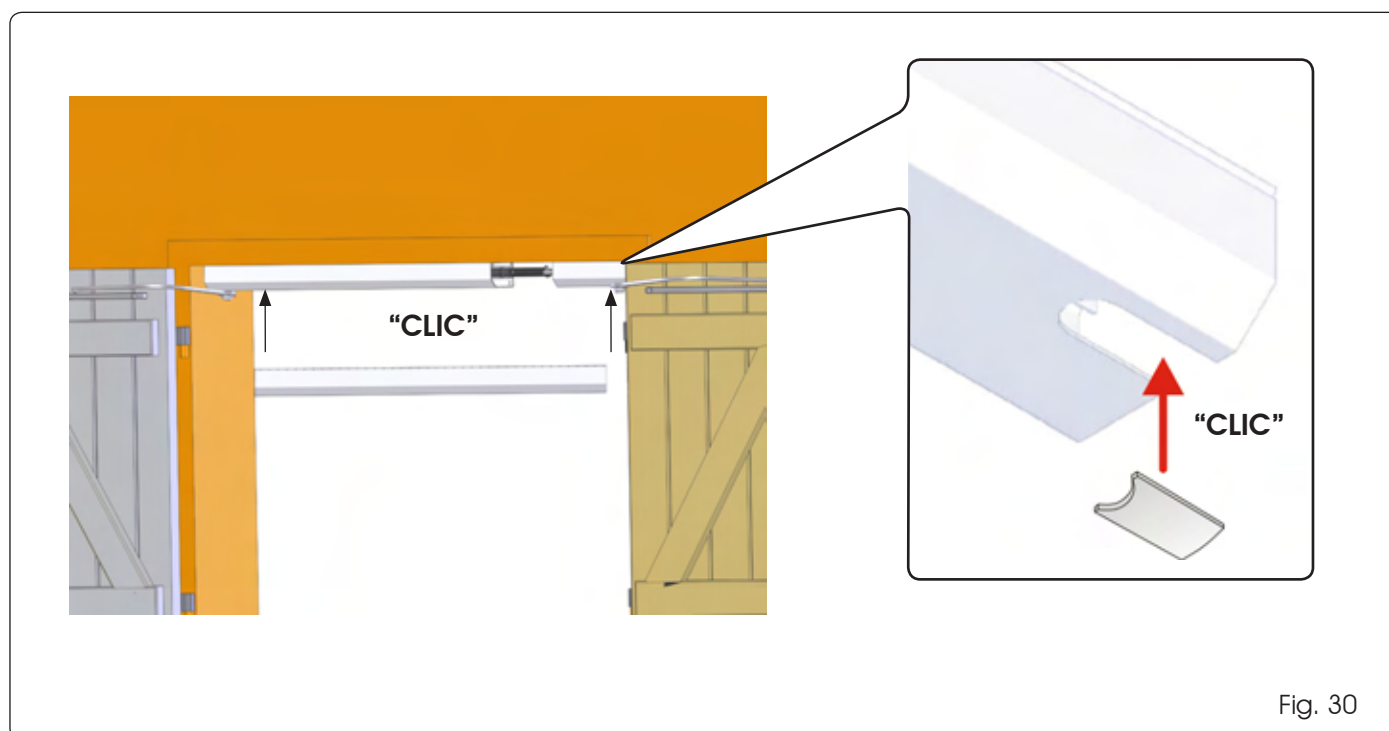

10 POSITIONNEMENT DES BRAS

10.1 Installation des bras

- 1) Pour la fixation du bras sur le moteur, assembler dans l'ordre: Bague (F) + bras (E) + rondelle élastique (G) + vis (H).

Visser sans bloquer

- 2) Pour fixer la douille à l'extrémité du bras, assembler dans l'ordre: galet réversible (B) + vis (A) + écrou (I). Serrer et bloquer la galet réversible.

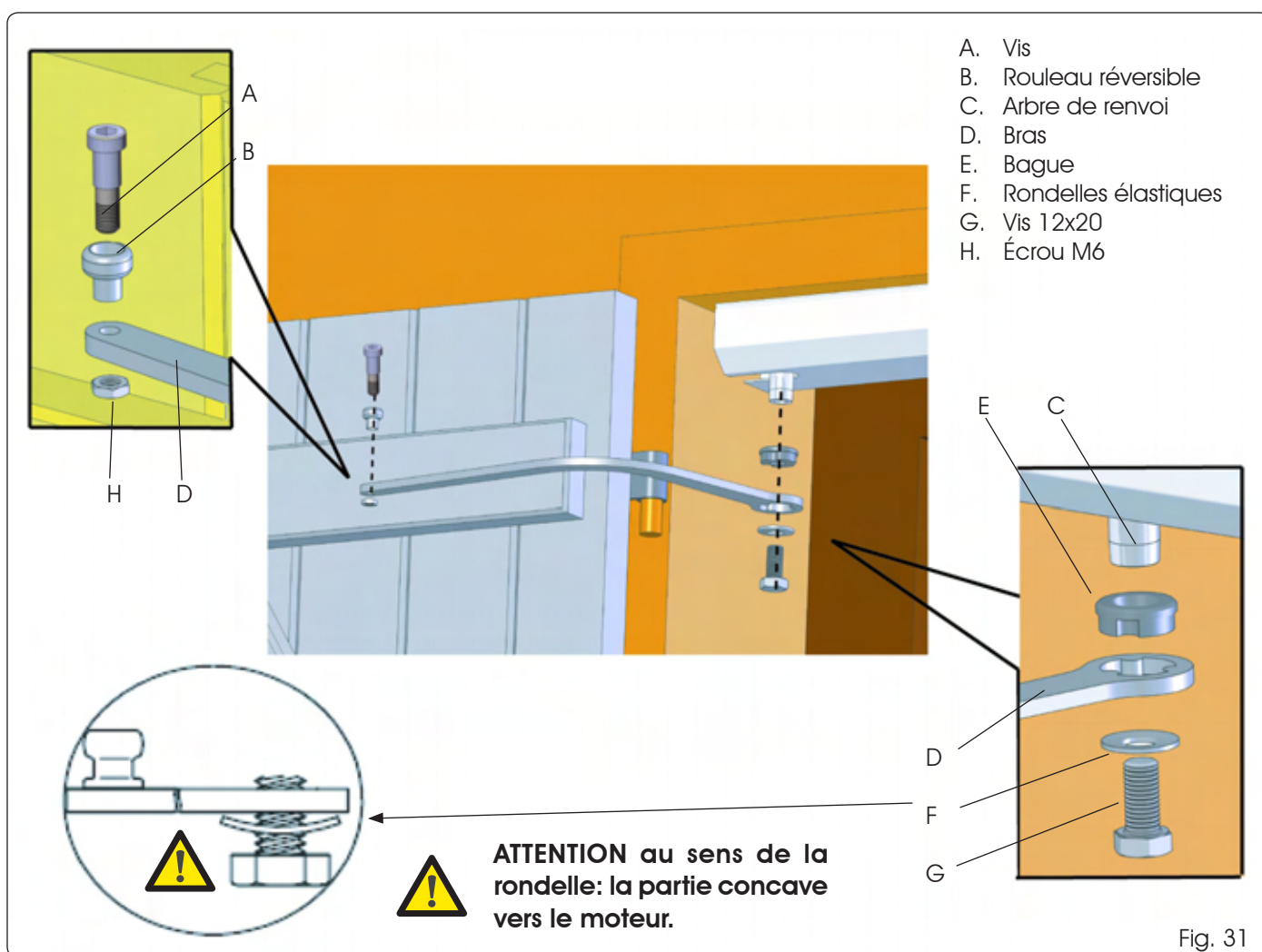

10.2 Détermination de la course du bras

Marquer la position sur le volet de l'entretoise du bras:

- 1) Volet ouvert
- 2) Volet fermé

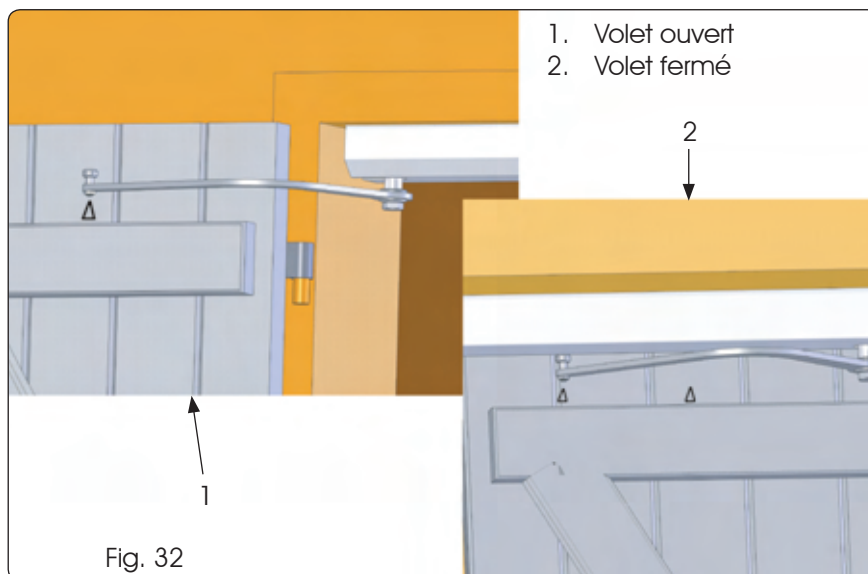

Fig. 32

10.3 Montage du glissière

Introduire le fourreau dans la glissière et positionner ce dernier sur le volet ouvert.

- 1) Centrer le guide sur le volet et le mettre à niveau.
- 2) Encastrer les bouchons et fixer avec les vis 5x35.
- 3) Après avoir mis en fonction (voir chapitre 11), commander électriquement une ouverture des volets et laisser tourner le moteur pendant quelques secondes avec les volets ouverts.
- 4) Assurer vous que les volets soient bien plaqués contre la façade.
- 5) Serrer fortement les vis 12x20 des bras (voir réf. H fig. 31 et 33).

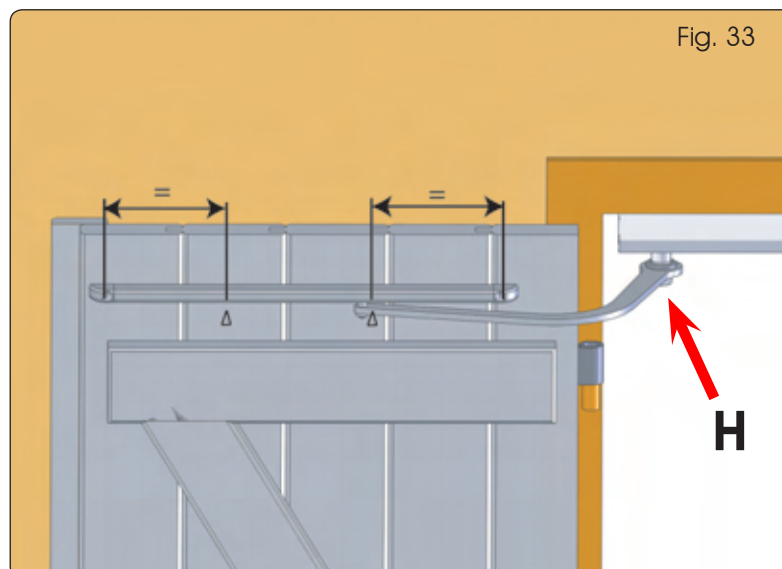



Fig. 33

11 MISE EN FONCTION

11.1 Câblage électrique mod. NIGHT ONE DAY et NIGHT ONE DAY AUTO

Le NIGHT ONE DAY est commandé à partir d'un bouton-poussoir et fonctionne à logique homme mort (tant que le bouton-poussoir reste enfoncé, le moteur tourne dans la direction sélectionnée).
Le NIGHT ONE DAY AUTO est commandé par un interrupteur et arrête automatiquement le mouvement dès qu'il rencontre un obstacle en ouverture ou en fermeture.

- 1) Connecter le câble jaune vert à la terre.
- 2) Connecter les câbles au 230V d'après la figure.

 **Vérifier, selon l'installation effectuée, le câblage correct du bouton-poussoir. En appuyant sur cette touche d'ouverture, les volets doivent s'ouvrir; dans le cas contraire, inverser les deux phases du moteur (câbles marron et noir).**

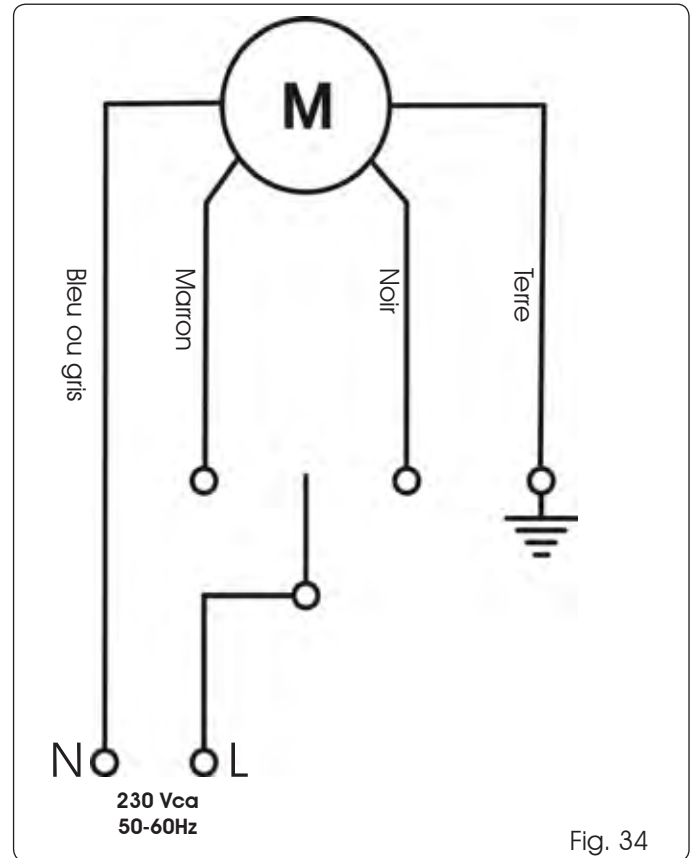

Fig. 34

11.2 Sélecteur OUVRE/FERME pour mod. NIGHT ONE DAY et NIGHT ONE DAY AUTO

La figure indique les dimensions et les connexions électriques du sélecteur OUVRE/FERME du mod. NIGHT ONE DAY et NIGHT ONE DAY AUTO

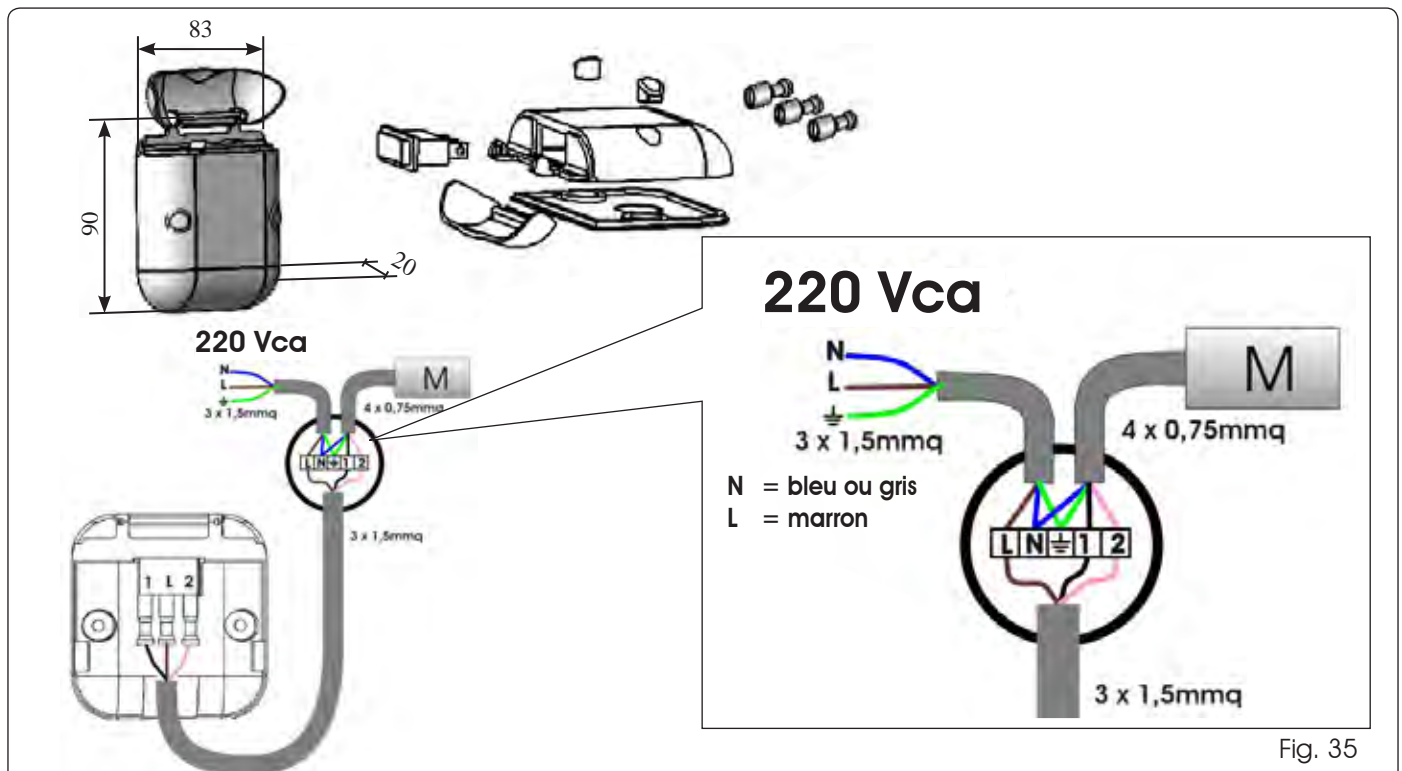

Fig. 35

11.3 Câblage électrique mod. NIGHT ONE DAY RADIO et NIGHT ONE DAY RADIO AUTO

Le NIGHT ONE DAY RADIO peut être commandé à partir d'une télécommande ou d'un bouton-poussoir à logique pas à pas.

Le NIGHT ONE DAY RADIO AUTO peut être commandé par une télécommande et par un bouton à logique pas-à-pas et il arrête automatiquement le mouvement dès qu'il rencontre un obstacle ou la butée d'arrêt en ouverture ou en fermeture.

- 1) Connecter le câble jaune vert à la terre.
- 2) Connecter les câbles marron et bleu (ou gris) au 230 V.

 **Ne pas connecter le câble ROUGE ou NOIR. C'est le RESET du récepteur radio. Voir par. 11.4.3.**

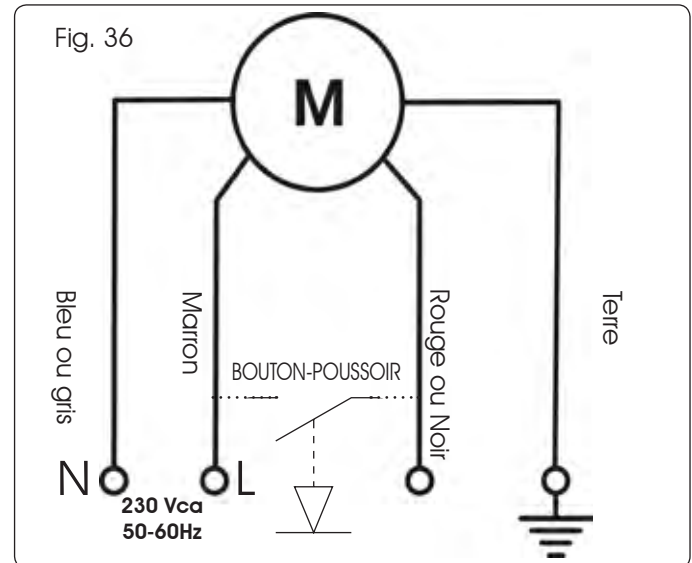

AUTOMATISME UNIQUEMENT COMMANDÉ À PARTIR D'UNE TÉLÉCOMMANDE: Si l'on souhaite réaliser ce type de configuration, connecter le fil bleu et le fil marron du moteur au secteur et le fil jaune-vert à la terre. **Le fil ROUGE ou NOIR ne doit pas être connecté.**

AUTOMATISME COMMANDÉ À PARTIR D'UNE TÉLÉCOMMANDE ET D'UN BOUTON-POUSOIR: Si l'on souhaite utiliser ce type de configuration, connecter le moteur d'après le schéma de la figure 36.

 **Le bouton-poussoir est à logique pas à pas; toute pression exercée sur la touche envoie une impulsion au moteur (EXEMPLE: PREMIÈRE IMPULSION OUVERTURE-DEUXIÈME IMPULSION STOP-TROISIÈME IMPULSION FERMETURE-etc.). Après une commande d'ouverture ou de fermeture, le moteur tourne jusqu'à la fin du délai d'attente (environ 16-18 s).**

11.4 Radiocommande pour mod. NIGHT ONE DAY RADIO et NIGHT ONE DAY RADIO AUTO

Sur la télécommande, chaque pression sur la touche d'ouverture ou de fermeture commande un mouvement complet.

Pour arrêter une manœuvre, appuyer sur le bouton-poussoir STOP ; dans le cas contraire, le moteur tourne jusqu'à la fin du délai d'attente (environ 16-18 s).

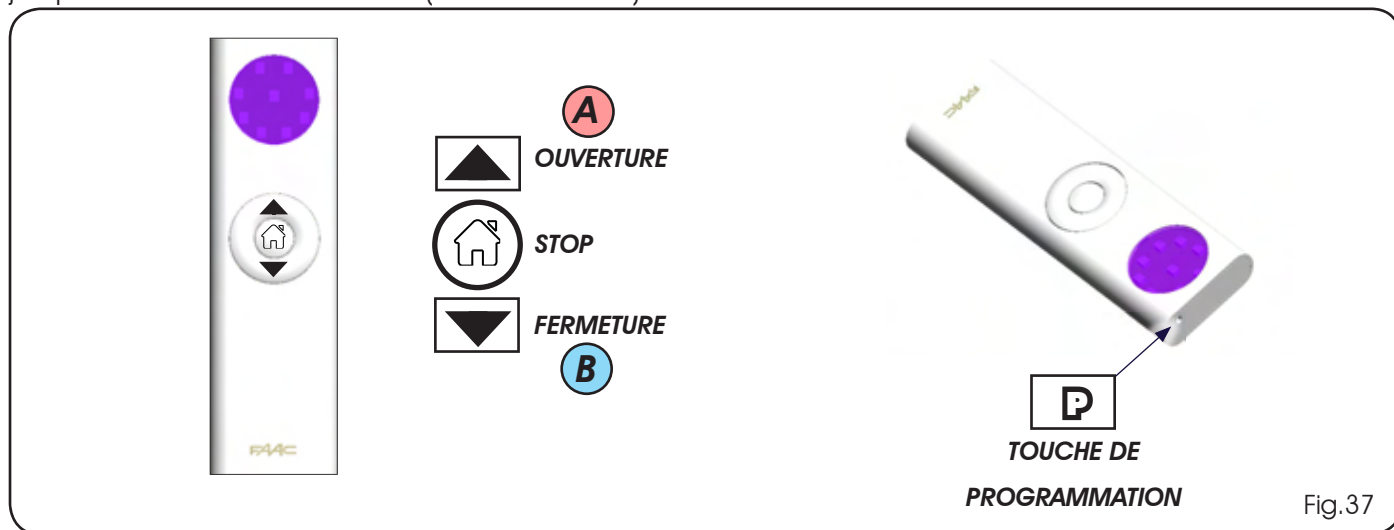

Fig.37

11.4.1 MÉMORISATION DE LA PREMIÈRE TÉLÉCOMMANDE SUR LE RÉCEPTEUR

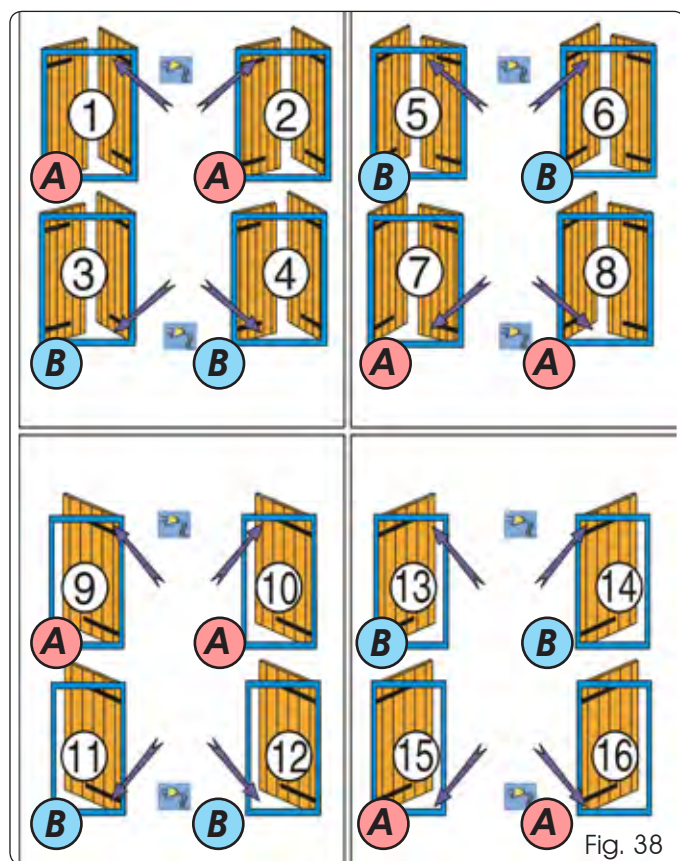

Fig. 38

ON PEUT MÉMORISER SUR LE RÉCEPTEUR À L'INTÉRIEUR DU MOTEUR UN MAXIMUM DE 20 DISPOSITIFS RADIO (TÉLÉCOMMANDES MURALES, ANÉMOMÈTRES RADIO, ETC.). LA MÉMORISATION PEUT ÊTRE RÉALISÉE QUEL QUE SOIT L'ÉTAT DU MOTEUR.

Suivant le type de configuration de votre installation (Fig.38) suivre les instructions figurant aux paragraphes suivants.

TYPE A

- 1) Mettre le moteur sous tension.
- 2) Dans un délai de 15 secondes, appuyer sur la touche P de programmation puis sur la touche OUVERTURE de l'émetteur.
- 3) Pour confirmer la programmation correcte, le moteur effectue deux mouvements brefs dans les deux directions.
- 4) Effectuer quelques brèves manœuvres d'ouverture, d'arrêt et de fermeture pour vérifier le fonctionnement correct.

TYPE B

- 1) Mettre le moteur sous tension.
- 2) Dans un délai de 15 secondes, appuyer sur la touche P de programmation puis sur la touche FERMETURE de l'émetteur.
- 3) Pour confirmer la programmation correcte, le moteur effectue deux mouvements brefs dans les deux directions.
- 4) Effectuer quelques brèves manœuvres d'ouverture, d'arrêt et de fermeture pour vérifier le fonctionnement correct.

Au terme de la procédure de mémorisation, si le mouvement des volets ne correspond pas aux touches souhaitées de la télécommande

- effacer la télécommande (tel qu'on le décrit à la section 11.4.3).
- répéter la procédure de programmation en appuyant sur la touche opposée (OUVERTURE ou FERMETURE) à celle utilisée lors de la tentative précédente.

11.4.2 AJOUT D'AUTRES TÉLÉCOMMANDES

- 1) Mettre le moteur sous tension.
- 2) Sur une télécommande déjà mémorisée, appuyer pendant 2 secondes sur la touche de PROGRAMMATION, et dans les 5 secondes, appuyer pendant 2 secondes sur la touche STOP.
- 3) Sur la télécommande à mémoriser, appuyer sur STOP dans un délai de 5 secondes.
- 4) Pour confirmer la mémorisation de la télécommande, le moteur devra effectuer deux mouvements brefs dans les deux sens.

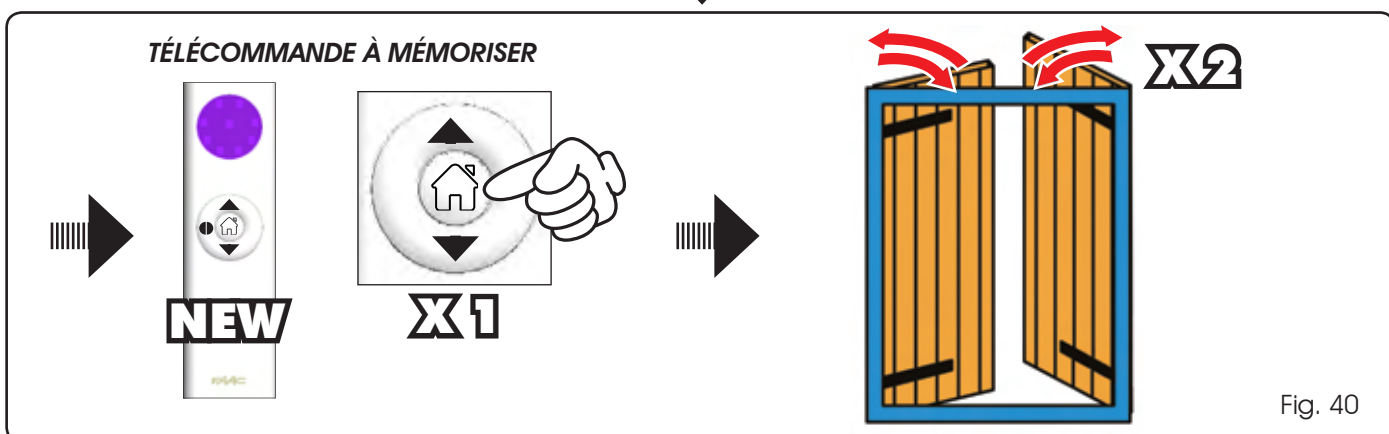
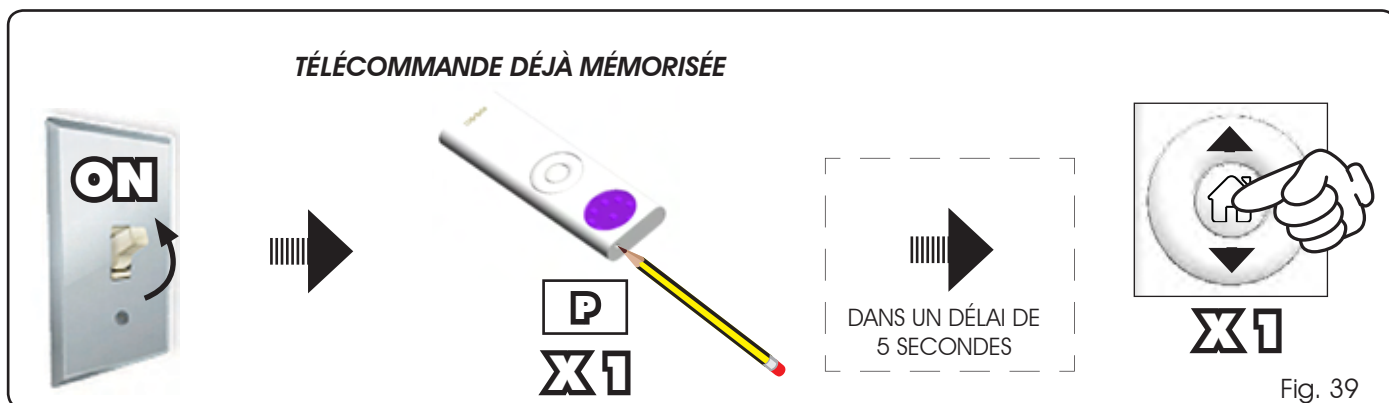

11.4.3 EFFACEMENT D'UNE SEULE TÉLÉCOMMANDE

- 1) Appuyer deux fois sur la touche PROGRAMMATION pendant 2 secondes
- 2) Dans un délai de 10 secondes, appuyer sur la touche STOP pendant 2 secondes.
- 3) Le moteur effectuera un mouvement bref dans les deux sens pour confirmer l'effacement de la télécommande.



11.4.3 EFFACEMENT TOTAL DU RÉCEPTEUR

- 1) Mettre le moteur hors tension, attendre 10 secondes, et connecter le fil rouge ou noir au fil marron. (en présence d'un bouton « pas à pas », il suffit de le maintenir enfoncé sans réaliser la connexion).
- 2) Mettre le moteur sous tension au bout d'environ 10 secondes ; celui-ci s'actionne dans les deux sens pendant 1 seconde en signalant que la mémoire a été complètement effacée.
- 3) Mettre de nouveau le moteur hors tension. Déconnecter le fil rouge ou noir du fil marron. (Relâcher le bouton en présence du bouton « pas à pas »).

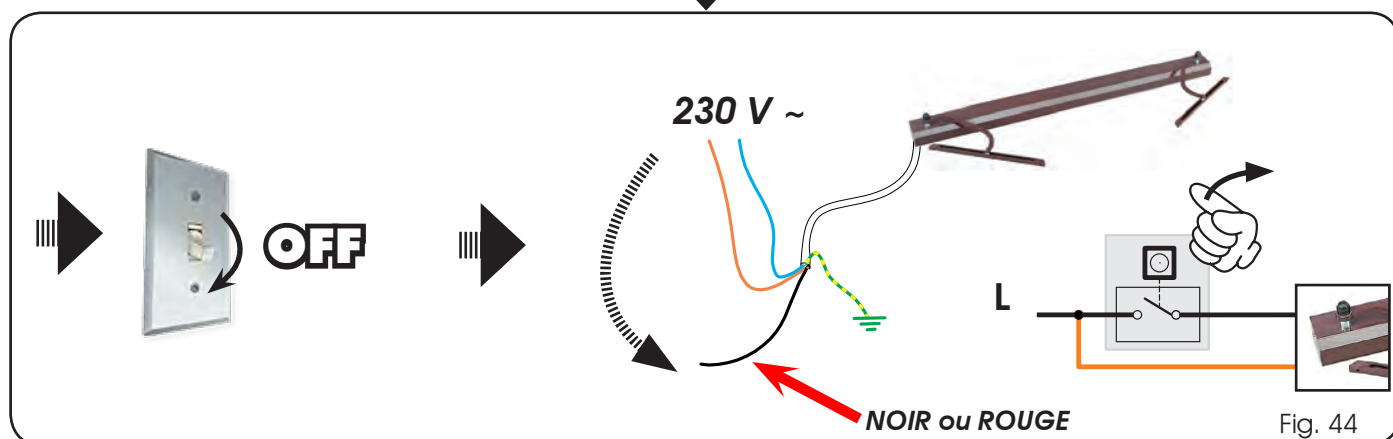
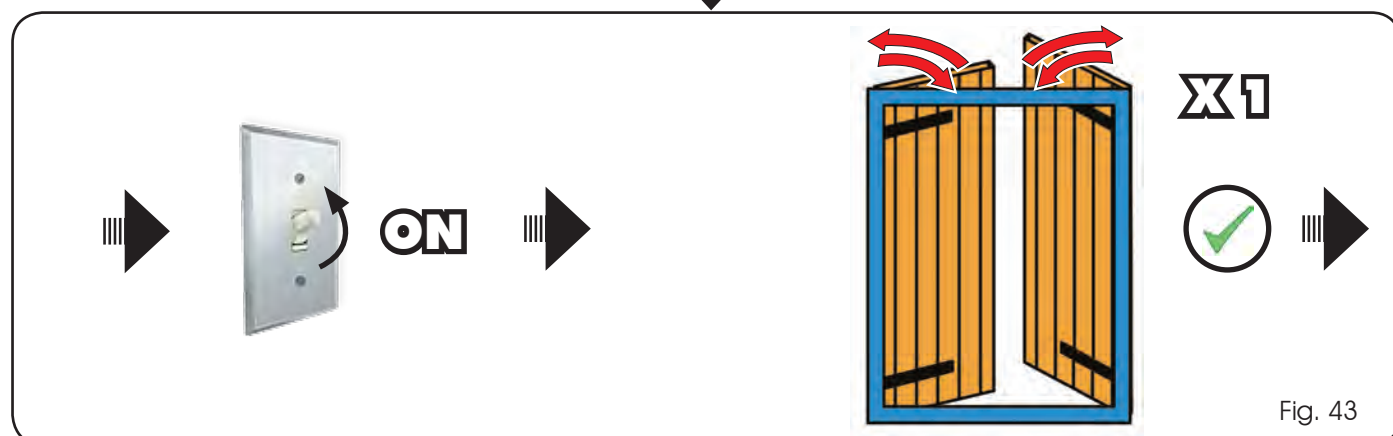
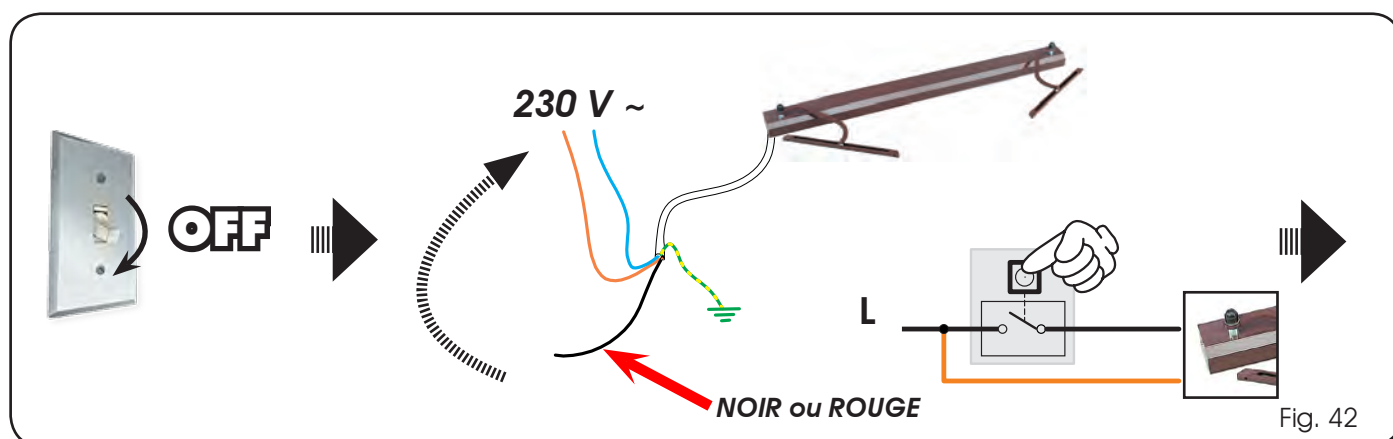

12 GAMME DES BRAS

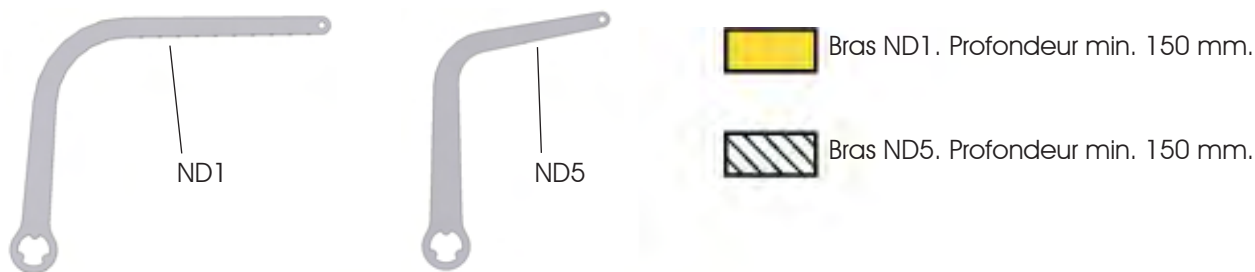

Pour une profondeur P > de 155mm

Cote B	20	30	40	50	60	70	80	90	100	110	120	130	140	150
Cote A														
10														
20														
30														
40														
50														
60														
70														
80														
90														
100														
110														
120														
130														
140														
150														

Ce tableau n'est pas indiqué pour tous les cas. Il est valable pour les volets d'une épaisseur de 28 mm et d'une largeur de 500 mm.

La rainure pourrait être réalisée sur le volet et non sur le mur.

Pour les volets style "padovana" utiliser le bras articulé.

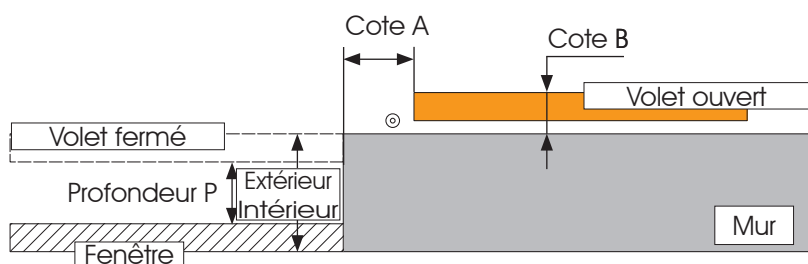
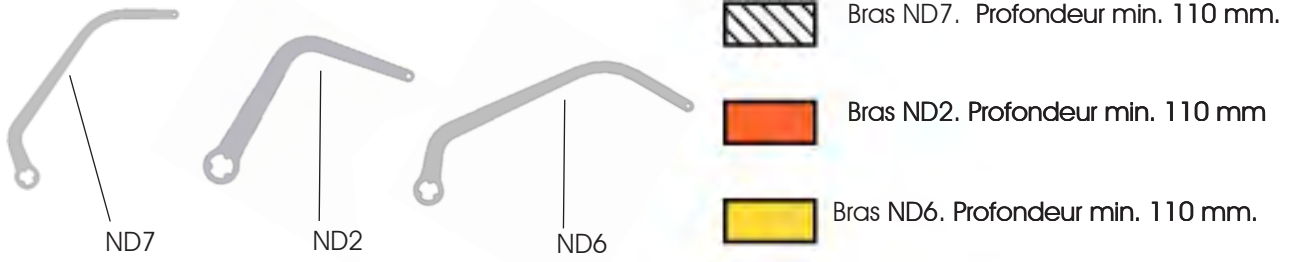

Fig. 45



Pour une profondeur P > de 110mm

Cote B	20	30	40	50	60	70	80	90	100	110	120	130	140	150
Cote A														
10		Orange	Orange	Orange	Orange	Orange								
20		Orange	Orange	Orange	Orange	Orange								
30														
40				Hatched										
50				Hatched	Hatched									
60				Hatched	Hatched	Hatched	Hatched	Hatched	Hatched	Hatched	Hatched	Hatched	Hatched	
70				Hatched	Hatched	Hatched	Hatched	Hatched	Hatched	Hatched	Hatched	Hatched	Hatched	
80				Hatched	Hatched	Hatched	Hatched	Hatched	Hatched	Hatched	Hatched	Hatched	Hatched	
90				Hatched	Hatched	Hatched	Hatched	Hatched	Hatched	Hatched	Hatched	Hatched	Hatched	
100		Yellow	Yellow	Yellow	Yellow	Yellow	Yellow	Yellow	Yellow	Yellow	Yellow	Yellow	Yellow	
110		Yellow	Yellow	Yellow	Yellow	Yellow	Yellow	Yellow	Yellow	Yellow	Yellow	Yellow	Yellow	
120		Yellow	Yellow	Yellow	Yellow	Yellow	Yellow	Yellow	Yellow	Yellow	Yellow	Yellow	Yellow	
130		Yellow	Yellow	Yellow	Yellow	Yellow	Yellow	Yellow	Yellow	Yellow	Yellow	Yellow	Yellow	
140		Yellow	Yellow	Yellow	Yellow	Yellow	Yellow	Yellow	Yellow	Yellow	Yellow	Yellow	Yellow	
150		Yellow	Yellow	Yellow	Yellow	Yellow	Yellow	Yellow	Yellow	Yellow	Yellow	Yellow	Yellow	
160		Yellow	Yellow	Yellow	Yellow	Yellow	Yellow	Yellow	Yellow	Yellow	Yellow	Yellow	Yellow	
170		Yellow	Yellow	Yellow	Yellow	Yellow	Yellow	Yellow	Yellow	Yellow	Yellow	Yellow	Yellow	
180		Yellow	Yellow	Yellow	Yellow	Yellow	Yellow	Yellow	Yellow	Yellow	Yellow	Yellow	Yellow	

Ce tableau n'est pas indiqué pour tous les cas. Il est valable pour les volets d'une épaisseur de 28 mm et d'une largeur de 500 mm.

La rainure pourrait être réalisée sur le volet et non sur le mur.

Pour les volets style "padovana" utiliser le bras articulé.

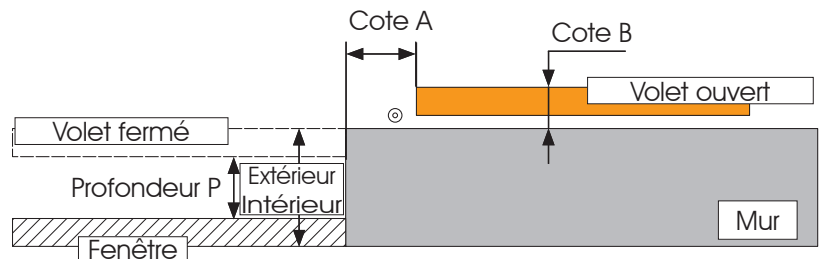
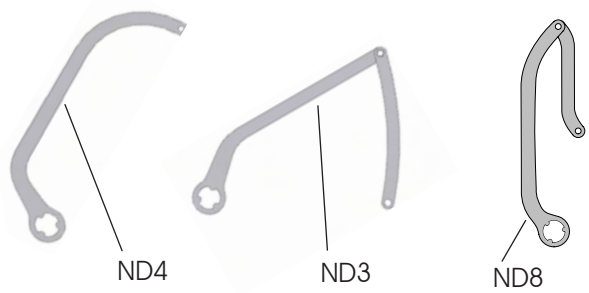

Fig. 46



- Bras ND4. Profondeur min. 100 mm. (Fourni dans le kit)
- Bras ND3 (utilisation sans guide). Profondeur min. 110 mm.
- Bras ND8 (utilisation sans guide). Profondeur min. 110 mm.

Pour une profondeur P > de 100/110mm

Cote B	20	30	40	50	60	70	80	90	100	110	120	130	140	150
Cote A														
10														
20														
30														
40														
50														
60														
70														
80														
90														
100														
110														
120														
130														
140														
150														
160														
170														
180														

- Ce tableau n'est pas indiqué pour tous les cas. Il est valable pour les volets d'une épaisseur de 28 mm et d'une largeur de 500 mm.
- La rainure pourrait être réalisée sur le volet et non sur le mur.
- Pour les volets style "padovana" utiliser le bras articulé.

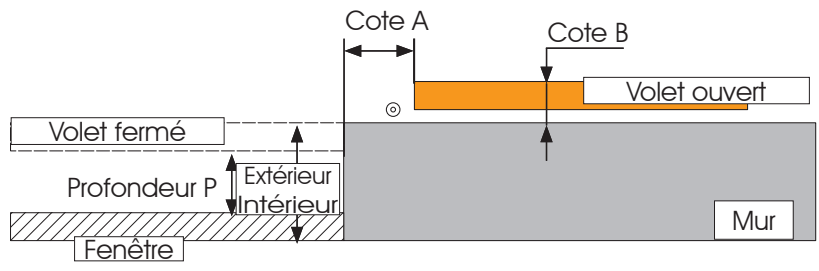

Fig. 47

Le descrizioni e le illustrazioni del presente manuale non sono impegnative. La FAAC si riserva il diritto, lasciando inalterate le caratteristiche essenziali dell'apparecchiatura, di apportare in qualunque momento e senza impegnarsi ad aggiornare la presente pubblicazione, le modifiche che essa ritiene convenienti per miglioramenti tecnici o per qualsiasi altra esigenza di carattere costruttivo o commerciale.

The descriptions and illustrations contained in the present manual are not binding. FAAC reserves the right, whilst leaving the main features of the equipments unaltered, to undertake any modifications it holds necessary for either technical or commercial reasons, at any time and without revising the present publication.

Les descriptions et les illustrations du présent manuel sont fournies à titre indicatif. FAAC se réserve le droit d'apporter à tout moment les modifications qu'elle jugera utiles sur ce produit tout en conservant les caractéristiques essentielles, sans devoir pour autant mettre à jour cette publication.

Die Beschreibungen und Abbildungen in vorliegendem Handbuch sind unverbindlich. FAAC behält sich das Recht vor, ohne die wesentlichen Eigenschaften dieses Gerätes zu verändern und ohne Verbindlichkeiten in Bezug auf die Neufassung der vorliegenden Anleitungen, technisch bzw. konstruktiv/kommerziell bedingte Verbesserungen vorzunehmen.

Las descripciones y las ilustraciones de este manual no comportan compromiso alguno. FAAC se reserva el derecho, dejando inmutadas las características esenciales de los aparatos, de aportar, en cualquier momento y sin comprometerse a poner al día la presente publicación, todas las modificaciones que considere oportunas para el perfeccionamiento técnico o para cualquier otro tipo de exigencia de carácter constructivo o comercial.

De beschrijvingen in deze handleiding zijn niet bindend. FAAC behoudt zich het recht voor op elk willekeurig moment de veranderingen aan te brengen die het bedrijf nuttig acht met het oog op technische verbeteringen of alle mogelijke andere productie- of commerciële eisen, waarbij de fundamentele eigenschappen van de apparaat gehandhaafd blijven, zonder zich daardoor te verplichten deze publicatie bij te werken.

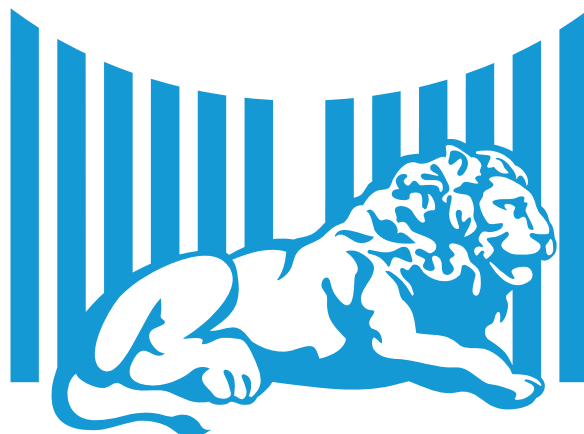

FAAC

FAAC S.p.A.
Via Calari, 10
40069 Zola Predosa (BO) - ITALIA
Tel. 0039.051.61724 - Fax. 0039.051.758518
www.faacgroup.com