

F

CARACTÉRISTIQUES GÉNÉRALES

Description

Le tableau électrique ZR24 est en mesure de commander des motoréducteurs en 230V monophasés avec une puissance jusqu'à 500W, fréquence 50÷60 Hz.

Conçu et fabriqué entièrement par CAME CANCELLI AUTOMATICI S.p.A., il est conforme aux normes en vigueur.

Boîtier en ABS avec degré de protection IP54.

La carte doit être alimentée en 230V a.c. sur les bornes L1 et L2 et est protégée à l'entrée par un fusible de 5A, tandis que les accessoires en basse tension 24V sont protégés par un fusible de 1A.

La puissance totale des accessoires en 24V ne doit pas dépasser 5W.

Sécurité

Il est possible de brancher des photocellules et de les programmer pour:

- Réouverture en phase de fermeture (2-C1), les cellules photoélectriques provoquent l'inversion de marche jusqu'à l'ouverture complète si elles relèvent un obstacle durant la phase de fermeture du portail;
- Stop total (1-2), arrêt du portail et désactivation d'un éventuel cycle de fermeture automatique; pour activer de nouveau le mouvement, il faut agir sur les boutons-poussoirs ou sur la radiocommande.

Autres fonctions

- Fermeture automatique. Le temporisateur de fermeture automa-

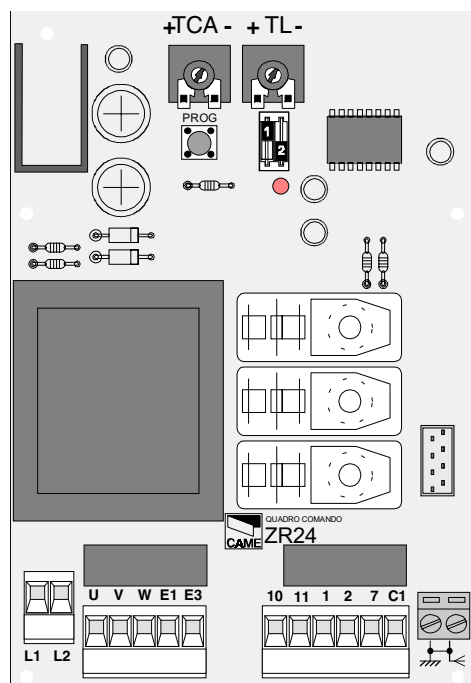

tique est autoalimenté à la fin du temps de la course en ouverture.

Le temps réglable est programmé, cependant, il est subordonné à l'intervention d'éventuels accessoires de sécurité et il est exclu après une intervention de "stop" ou en cas de coupure de courant;

- Fonction "homme mort". Fonctionnement du portail en maintenant appuyé le bouton-poussoir (exclut la fonction de la radiocommande).

Reglages

- Temps de fermeture automatique;
- Temps de fonctionnement.



ATTENTION :

avant d'intervenir à l'intérieur de l'appareillage, couper la tension de ligne

Omschrijving

Met de sturing ZR24 is het mogelijk motoren te bedienen op 230 V monofasig met een vermogen tot 500W en frequentie 50÷60 Hz. Volledig ontworpen en gefabriceerd door CAME Cancelli Automatici S.p.A., voldoet ze aan de geldende normen.

Kast in ABS met transformator en beschermingsgraad IP54.

De print wordt gevoed op 230V a.c. op de klemmen L1 en L2 en is beschermd door een zekering van 5A, de toebehoren zijn op laagspanning (24V) en zijn beschermd door een zekering van 1A.

Het totale vermogen van de toebehoren op 24V mag niet groter zijn dan 5W.

Beveiliging

Het is mogelijk fotocellen aan te sluiten en ze te programmeren voor:

- Heropening in de sluitingsfase (2-C1), de fotocellen veroorzaken de omkering van de beweging tot een volledige opening wanneer ze een obstakel detecteren bij het sluiten van de poort;
- Totale stop (1-2), Stoppen van de poort en uitsluiten van een eventuele automatische dichtloop; voor het opnieuw activeren moet men terug op de knop duwen van de afstandsbediening of de drukknop.

Andere functies

- Automatische dichtloop de automatische dichtlooptijd wordt automatisch geactiveerd na de openings looptijd. De regelbare tijd is geprogrammeerd en wordt onderbroken na een tussenkomst van een veiligheid of gestopt na een totale stop of bij stroomonderbreking.
- Functie "dode man", werken van de poort door continu op de drukknop te duwen (sluit de werking van de zenders uit).

Regelingen

- Automatische dichtlooptijd;

OPGEPAST :

zet de spanning af alvorens aan de sturing iets te veranderen

**Beschreibung**

Die Schalttafel ZR24 ist zur Steuerung von Einphasen-Getriebemotoren mit einer Leistung bis zu 500 Watt, bei 230V und einer Frequenz von 50÷60Hz geeignet. Vollständig von der CAME CANCELLI AUTOMATICI S.p.A. geplant und gebaut, entspricht sie den zur Zeit gültigen Vorschriften.

ABS-Gehäuse mit Schutzgrad IP54.

Die Platine muß bei 230V WS an den Klemmen L1 und L2 gespeist werden und ist am Eingang durch eine Sicherung von 5A geschützt. Die Zubehörteile bei Niederspannung von 24V sind dagegen durch Sicherungen von 1A geschützt. Die Gesamtleistung der Zubehörteile bei 24V darf nicht 5W überschreiten.

Sicherheitsvorrichtungen

Die Lichtschranken können für folgende Funktionen angeschlossen bzw. vorbereitet werden:

- Wiederöffnen beim Schließen (2-C1), die Lichtschranken ermitteln ein Hindernis während des schließens vom Tor und lösen die Umkehr der Laufrichtung vom Tor aus, bis dieses wieder vollständig geöffnet ist;
- Totalstop (1-2), sofortiger Stillstand des Tores mit Ausschluß eventueller Schließautomatik: Fortsetzung des Torlaufs über Drucktaster- bzw. Funksendersteuerung.

Andere wahlfunktionen

- Schließautomatik. Der Schließautomatik-Zeischalter speist sich beim Öffnen am Ende der Torlaufzeit selbst. Die voreingestellte Zeit ist auf jeden Fall immer dem Eingriff eventueller Sicherheitsvorrichtungen untergeordnet und schließt sich nach einem "Stop"-Eingriff bzw. bei Stromausfall selbst aus;
- Funktion "Bedienung vom Steuerpult". Torbetrieb durch Drucktasterbetätigung (Funkfernsteuerung ausgeschlossen).

Einstellungen

- Zeit für das automatische Schließen;

ACHTUNG :

Das Gerät vor Eingriffen im inneren spannungsfrei schalten



PRINCIPAUX COMPOSANTS

F

- 1 Plaque à bornes de connexion
- 2 Fusible de ligne 5A
- 3 Fusible accessoires 1A
- 4 Bouton-poussoir mémorisation code radio
- 5 Trimmer de réglage temps de fonctionnement
- 6 Trimmer de réglage fermeture automatique
- 7 Selecteur de fonctions à 2 interrupteurs à positions multiples (voir page 5)
- 8 Branchement carte radiofréquence AF (voir tableau page 9)
- 9 LED de signalisation

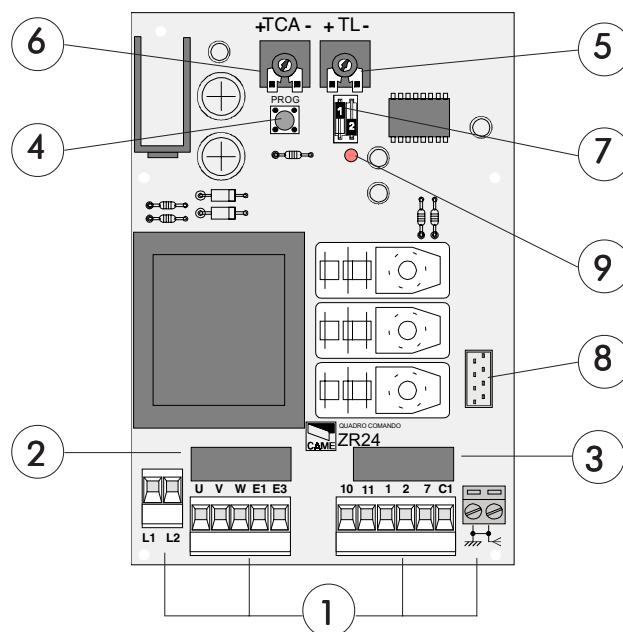

HOOFDCOMPONENTEN

NL

- 1 Aansluitklemmen
- 2 Lijnzekering 5A
- 3 Zekering toebehoren 1A
- 4 Drukknop programmatie afstandsbediening
- 5 Trimmer regeling looptijd
- 6 Trimmer regeling automatische dichtloop
- 7 Selectieschakelaar 2 dip (zie pag. 5)
- 8 Aansluiting frequentieprint AF (zie tabel pag. 9)
- 9 Signalisatie LED

HAUPTKOMPONENTEN

D

- 1 AnschlußKlemmenleiste
- 2 Hauptsicherung 5A
- 3 Zubehör-Sicherung 1A
- 4 Knöpfe zum Abspeichern der Radiocode
- 5 Trimmer zur Einstellung Laufzeit
- 6 Trimmer zur Einstellung der Schließautomatik
- 7 Wählschalter für Funktionen mit 2 Dip (sehen Seite 5)
- 8 Steckanschluß Funkfrequenz-Platine AF (sehen Tabelle Seite 9)
- 9 LED Kontrolleuchte zur Anzeige

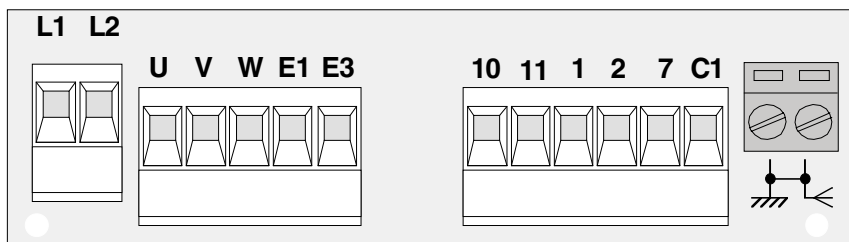

- L1** ————○ **Alimentation 230V (c.a.)**
Voeding 230V (a.c.)

L2 ————○ **Stromversorgung 230V (Wechselstrom)**

- U** ————○ **Moteur monophasé 230V (c.a.) max. 500W**
Motor monofasig 230V (a.c.) max. 500W

W ————○ **Motor 230V (Wechselstrom) max. 500W**

V ————○

- W** ————⊗ **Sortie 230V (c.a.) en mouvement (ex. branchement clignotant - max. 25W)**
Uitgang 230V (a.c.) in beweging (bvb. flitslamp - max. 25W)

E1 ————⊗ **Ausgang 230V (Wechselstrom) in Bewegung (z.B. Blinker-Anschluß - max. 25W)**

- E1** ————⊗ **Lampe cycle ou lampe passage (max. 25W)**
Cyclus of bewegingslamp (max. 25W)

E3 ————⊗ **Betriebszyklus-Anzeigeleuchte oder Torbeleuchtung (max. 25W)**

- 10** ————○ **Alimentation accessoires 24V (c.a.) max. 5W**
Voeding toebehoren 24V (a.c.) max. 5W

11 ————○ **Zubehörspeisung 24V (Wechselstrom) max. 5W**

- 1** ————○ **Bouton-poussoir arrêt (N.F.)**
Drukknop stop (N.C.)

2 ————○ **Stop-Taste (N.C.)**

- 2** ————○ **Contact radio et/ou poussoir pour commande (N.O.) (voir page 5)**
Kontakt radio en of drukknop voor bediening (N.O.) (zie pag. 5)

7 ————○ **Funkkontakt und/oder Taste Steuerart (N.O.) (sehen Seite 5)**

- 2** ————○ **Contact (N.F.) de «réouverture pendant la fermeture»**
Kontakt (N.C.) voor heropenen tijdens de sluiting

C1 ————○ **Kontakt (Ruhekontakt) «Wiederöffnen beim Schliessen»**

- ⏏ ————○ **Connexion antenne**
Aansluiting antenne

⏏ ————○ **Antennenanschluß**

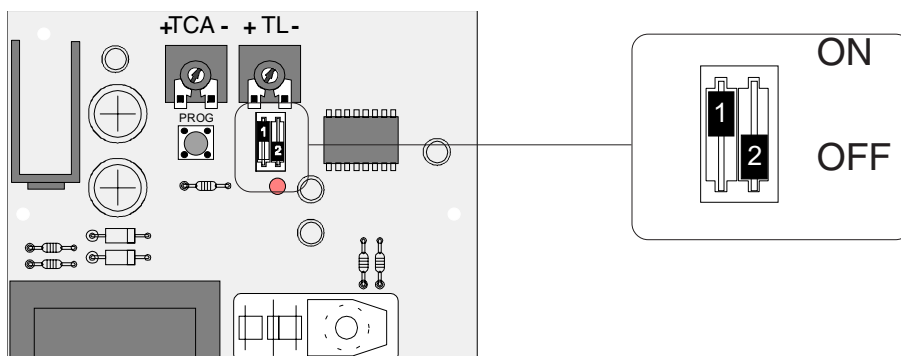

F

1 ON Fermeture automatique **activé**;
(1 OFF éteinte)

2 ON "Ouvre-stop-ferme-stop" avec bouton (2-7) et commande-radio (carte AF insérée) **activé**;

2 OFF "Ouvre-stop" avec bouton (2-7) et commande-radio (carte AF insérée) **activé**;

D

1 ON Schließautomatik **zugeschaltet**;
(1 OFF ausgeschlossen)

2 ON "Öffnen-Stop-Schließen-Stop" mit Druckknopf (2-7) und Fernsteuerung (Karte AF eingesteckt) **zugeschaltet**;

2 OFF "Öffnen-Schließen" mit Druckknopf (2-7) und Fernsteuerung (Karte AF eingesteckt) **zugeschaltet**;

NL

1 ON Automatische dichtloop geactiveerd; (1 OFF uitgeschakeld)

2 ON "open-stop-sluiten-stop" met drukknop (2-7) of afstandsbediening (AF kaart ingeplugd) geactiveerd;

2 OFF "openen-sluiten" met drukknop (2-7) of afstandsbediening (AF kaart ingeplugd) geactiveerd;

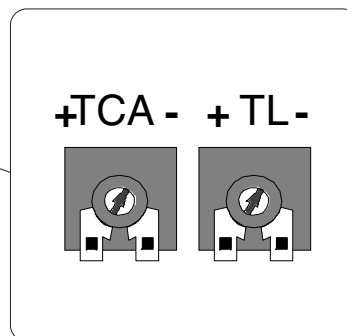
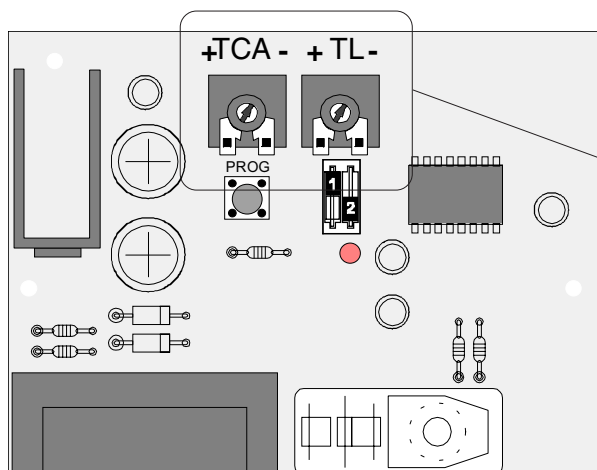

RÉGLAGE TRIMMERS
TRIMMERS SETTING
EINSTELLUNG TRIMMERS

F **Trimmer T.L.** = Réglage du temps de fonctionnement (min. 15", max. 50").

(Note: la fonction "homme mort" s'active en réglant le temps de fonctionnement au minimum).

Trimmer T.C.A. = Réglage du temps de fermeture automatique (min. 1", max. 120").

D **Trimmer T.L.** = Laufzeit mit mindestens 15" und höchstens 50" eingestellt werden kann.

(Hinweis: Wenn die Betriebsdauer auf ein Minimum gestellt wird, wird die Funktion "Bedienung vom Steuerpult" eingeschaltet).

Trimmer T.C.A. = Timer, auf dem die Verzögerung für das automatische Schließen mit mindestens 1" und höchstens 120" eingestellt werden kann.

NL **Trimmer T.L.** = regeling werkingstijd (min. 15", max. 50").

(Nota: de dode man functie is geactiveerd wanneer deze tijd op het minimum is geregeld).

Trimmer T.C.A. = regeling automatische dichtloop (min. 1", max. 120").

**PROGRAMMATION DE LA COMMANDE RADIO / PROGRAMMATIE VAN AFSTANDBEDIENING
/ PROGRAMMIERUNG DER FUNKFERNSTEUERUNG**

FRANÇAIS

PROCEDURE

- A. placer une carte AF.
- B. codifier le/s émetteur/s.
- C. mémoriser la codification sur la carte base.

NEDERLANDS

PROCEDURE

- A. Plaats een AF print.
- B. Codeer de zender(s).
- C. Memoriseer de code op de basisprint.

DEUTSCH

PROZEDUR

- A. Stecken Sie eine Karte AF.
- B. Codieren Sie den/die Sender.
- C. Speichern Sie die Codierung auf der Grundplatine.

A

**INSTALLATION DE LA CARTE AF - INSTALLATIE VAN DE FREQUENTIE PRINT
EINSTECKEN DER KARTE AF**

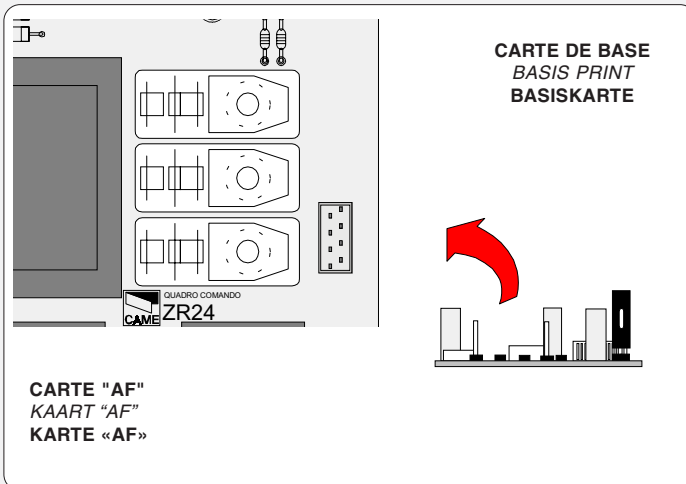

! La carte AF doit **OBLIGATOIREMENT** être branchée en l'absence de tension car la carte mère ne la reconnaît que quand elle est alimentée.

! De print moet worden ingeplugd wanneer de spanning is onderbroken, want hij wordt slechts herkend bij het aanleggen van de spanning

! Vor Einschieben der Karte die Stromzufuhr **UNBEDINGT** abschalten, da die Erkennung durch die Hauptkarte nur über eine Neueinschaltung (nur durch Versorgung) erfolgt.

Frequence / MHz Frequentie / MHz Frequenz / MHz	Carte radiofréquence Frequentieprint Funkfrequenz-Platine	Emetteur Zender Funksender
FM 26.995	AF130	TFM
FM 30.900	AF150	TFM
AM 26.995	AF26	TOP
AM 30.900	AF30	TOP
AM 433.92	AF43S / AF43SM	TAM / TOP
	AF43SR	ATOMO

TOP AU QUARTZ - QUARTZ - QUARTZGENAUE

**PROCEDURE COMMUNE DE
CODIFICATION**

1. taper un code (également pour les archives)
2. placer un cavalier de codification J
3. mémoriser le code
4. enlever le cavalier J

**STANDAARD PROCEDURE
VOOR HET PROGRAMMEREN**

1. Kies een code (Ook voor de archieven)
2. Plaats de programmatiejumper j
3. Memoriseer de code
4. Verwijder de jumper J

**ANLEITUNGEN ZUR
CODIERUNG**

1. Ordnen Sie einen Code zu (auch für das Archiv).
2. Schalten Sie den Codierungs-Jumper J ein.
3. Speichern Sie den Code.
4. Schalten Sie den Jumper J wieder aus.

1. code/code/code

P1	<input type="checkbox"/>	<input type="checkbox"/>	<input type="checkbox"/>	<input type="checkbox"/>	<input type="checkbox"/>	<input type="checkbox"/>	<input type="checkbox"/>	<input type="checkbox"/>	<input type="checkbox"/>	<input type="checkbox"/>	OFF
P2	<input type="checkbox"/>	<input type="checkbox"/>	<input type="checkbox"/>	<input type="checkbox"/>	<input type="checkbox"/>	<input type="checkbox"/>	<input type="checkbox"/>	<input type="checkbox"/>	<input type="checkbox"/>	<input type="checkbox"/>	ON
	1	2	3	4	5	6	7	8	9	10	

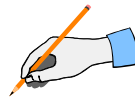

2.

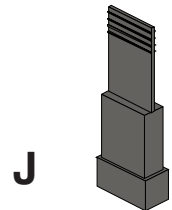

3.

appuyer en séquence sur P1 ou P2 pour mémoriser le code; à la dixième impulsion, une double sonnerie confirme que le code a été mémorisé

Druk achtereenvolgens op P1 of P2 voor het memoriseren van de code; Na de tiende impuls zal een dubbele piep signaal de memorisatie bevestigen.

Drücken Sie nacheinander P1 oder P2, um den Code zu speichern. Nach dem zehnten Impuls signalisiert ein doppeltes Piepton, daß der Code gespeichert worden ist.

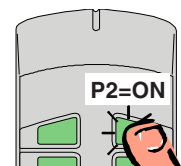
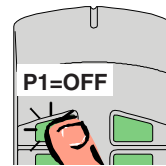

4.

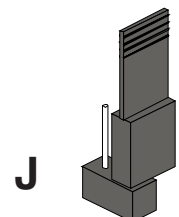

T262M - T302M

La première codification doit être effectuée en maintenant les cavaliers en position pour les canaux 1 et 2, comme d'après la fig. A; pour des saisies successives éventuelles sur des canaux différents, voir fig. B

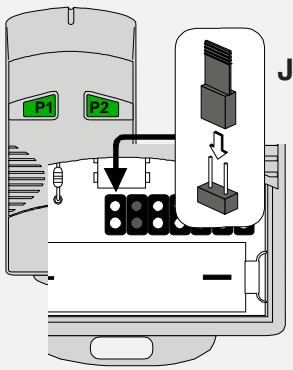

De eerste codering moet worden uitgevoerd met de jumpers op positie voor kanaal 1 en 2, volgens de figuur A; Voor eventuele veranderingen op de verschillende kanalen, zie fig. B.

Für die erste Codierung muß der Jumper auf den Kanälen 1 und 2 positioniert bleiben (siehe Abb. A). Für eventuelle weitere oder spätere Einstellungen auf anderen Kanälen halten Sie sich bitte an Abb. B.

fig. A

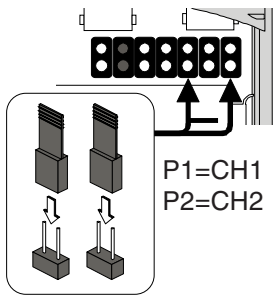
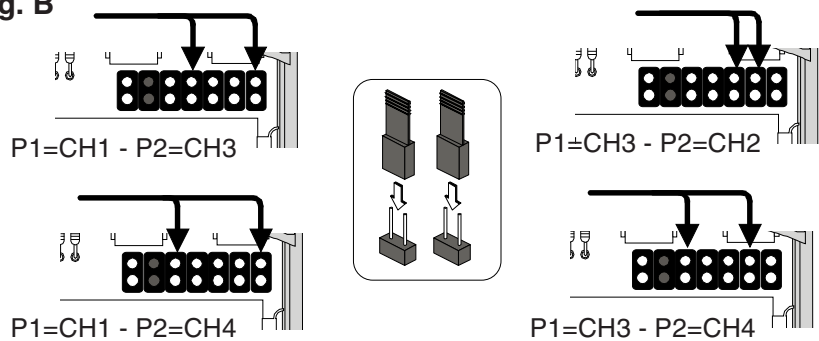
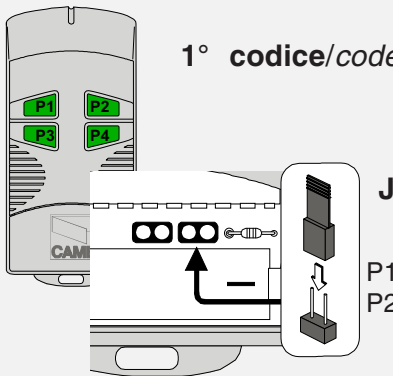

fig. B



T2622M - T3022M

1° codice/code/code



P1=CH1
P2=CH2

2° codice/code/code

P1	<input type="checkbox"/>	<input type="checkbox"/>	<input type="checkbox"/>	<input type="checkbox"/>	<input type="checkbox"/>	<input type="checkbox"/>	<input type="checkbox"/>	<input type="checkbox"/>	<input type="checkbox"/>	<input type="checkbox"/>	OFF
P2	<input type="checkbox"/>	<input type="checkbox"/>	<input type="checkbox"/>	<input type="checkbox"/>	<input type="checkbox"/>	<input type="checkbox"/>	<input type="checkbox"/>	<input type="checkbox"/>	<input type="checkbox"/>	<input type="checkbox"/>	ON
	1	2	3	4	5	6	7	8	9	10	

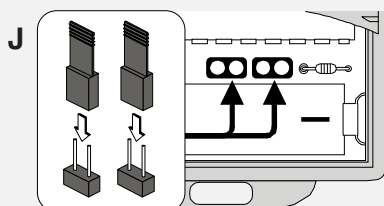

P3=CH1
P4=CH2

T264M - T304M

P1=CH1 - P2=CH2
P3=CH3 - P4=CH4

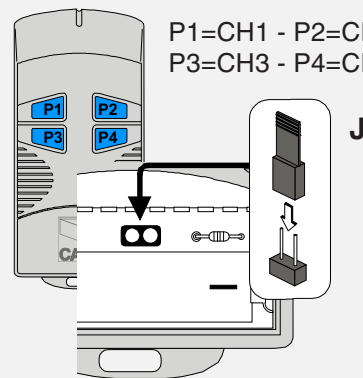

ATOMO

AT01 - AT02



voir les instructions qui se trouve dans l'emballage de la carte **AF43SR**
Zie de instructies op de verpakking van de frequentieprint AF43SR
 Siehe Anleitungen, die der Packung beiliegen der Platine **AF43SR**

TOP

T432M - T312M

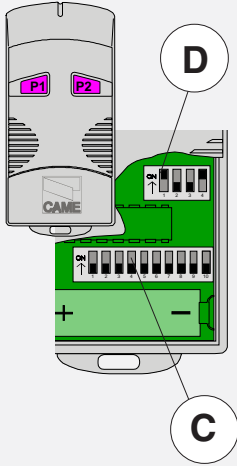

saisir le code sur le commutateur dip C et le canal sur D (P1=CH1 et P2=CH2, saisie de défaut)

Stel de code in via de dipswitches C en het gewenste kanaal via dipswitches D (P1=CH1 en P2=CH2, originele instelling)

Stellen Sie den Code auf den Dip-Switch C und den Kanal auf D (P1=CH1 und P2=CH2; Grundeinstellung).

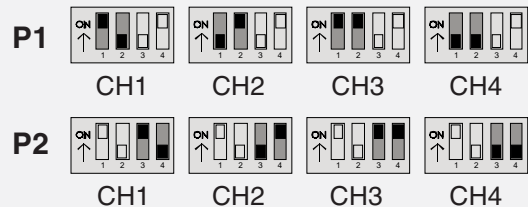

T434M - T314M

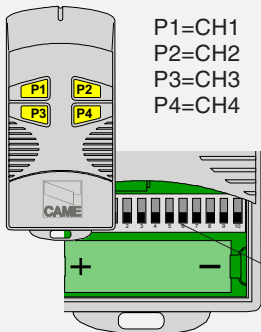

P1=CH1
P2=CH2
P3=CH3
P4=CH4

ne saisir que le code
Stel enkel de code in
 Stellen Sie nur den Code ein.

T432S / T432SA

voir instructions sur l'emballage
Zie instructies op de verpakking
 Siehe Anleitungen auf der Packung.

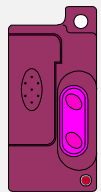

TAM

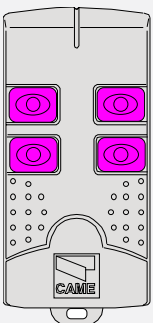

T432
T434
T438

voir la notice d'instructions qui se trouve dans l'emballage

Zie instructies op de verpakking

Siehe Anleitungen, die der Packung beiliegen.

TFM

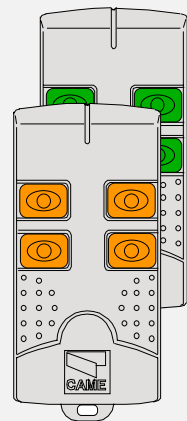

T132
T134
T138

T152
T154
T158

FRANÇAIS

Appuyer sur la touche "PROG" sur la carte de base, le led de signalisation clignote (voir fig.1), avec une touche du émetteur on envoie le code, le led reste allumé pour signaler que la mémorisation s'est effectuée (fig.2).

N.B.: Si, successivement, on veut changer le code des émetteur, il suffit de répéter la séquence décrite ci-dessus.

NEDERLANDS

Hou de knop "PROG" ingedrukt op de basis print (De signalisatie led knippert), met een druk op de knop van de zender, stuurt men de code door, de led blijft continu branden om aan te tonen dat de memorisatie is uitgevoerd (fig.2).

N.B.: Indien men later de code wenst te wijzigen volstaat het deze procedure te herhalen.

DEUTSCH

Drücken Sie die Taste "PROG" auf der Basiskarte und halten Sie die gedrückt (LED blinkt (siehe Abb.1), mit einer Taste vom Sender wird der Code abgeschickt. Das LED hört auf zu blinken und bleibt an, sobald das Speichern erfolgt ist (Abb.2).

HINWEIS: bei eventuell erwünschter Sender codeänderung ist der beschriebene Vorgang zu wiederholen.

Fig./Abb.1

LED clignotant
LED knippert
LED Aufblinkende

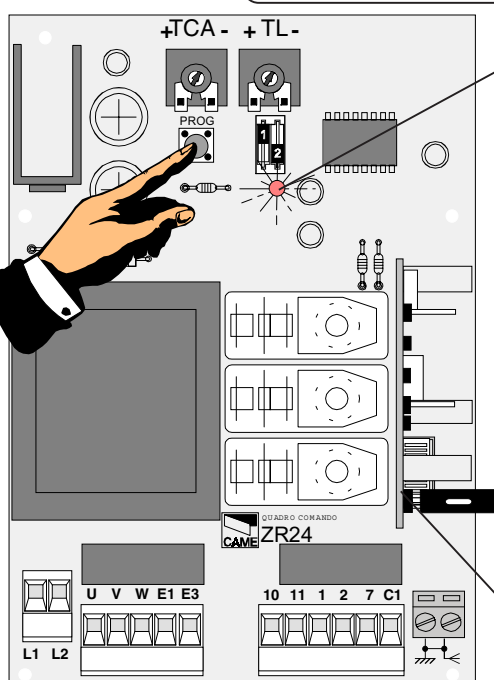

Carte radiofréquence AF
Aansluiting AF print
Funkfrequenz-Platine AF

Fig./Abb.2

LED allumé
LED brand
LED Kontrolleuchte

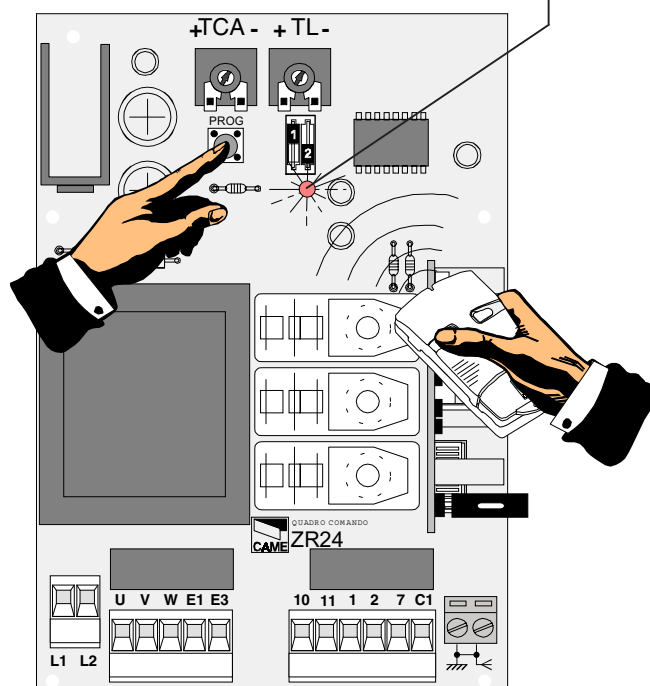

MESURES DE FIXATION ET D'ENCOMBREMENT / BEVESTIGINGS EN INSTALLATIE AFMETINGEN /
BEFESTIGUNGSMASSE UND RAUMBEDARF

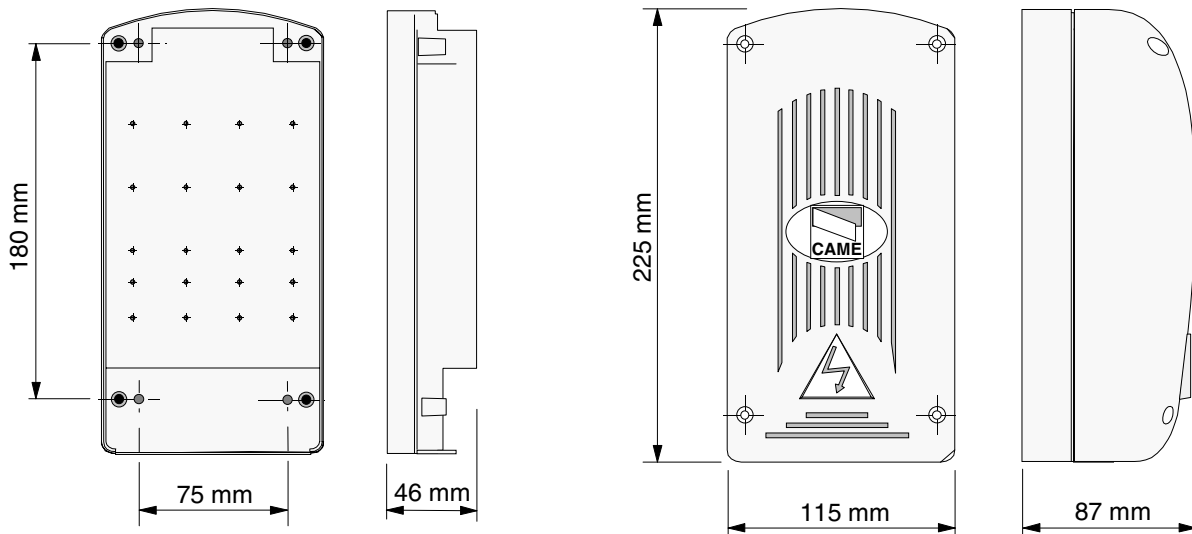

Toutes les données ont été contrôlées très soigneusement. De gegevens in deze handleiding werden nauwkeurig gecontroleerd. Wij wijzen iedere verantwoordelijkheid af in geval van drukfouten of vergissingen. Die Daten wurden mit höchster Sorgfalt geprüft. Für eventuelle Fehler oder Auslassungen übernehmen wir keine Haftung.

 CANCELLI AUTOMATICI
 ASSISTENZA TECNICA
 NUMERO VERDE
 800 295830
 WEB
www.came.it
 E-MAIL
info@came.it



CAME CANCELLI AUTOMATICI S.P.A.

DOSSON DI CASIER (TREVISO)

☎ (+39) 0422 4940 ✉ (+39) 0422 4941

CAME LOMBARDIA S.R.L. COLOGNO M. (MI)

☎ (+39) 02 26708293 ✉ (+39) 02 25490288

CAME SUD S.R.L. NAPOLI

☎ (+39) 081 7524455 ✉ (+39) 081 7529109

CAME (AMERICA) L.L.C. MIAMI (FL)

☎ (+1) 305 5930227 ✉ (+1) 305 5939823

CAME AUTATISMOS S.A. MADRID

☎ (+34) 091 5285009 ✉ (+34) 091 4685442

CAME BELGIUM LESSINES

☎ (+32) 068 333014 ✉ (+32) 068 338019

CAME FRANCE S.A. NANTERRE CEDEX (PARIS)

☎ (+33) 01 46130505 ✉ (+33) 01 46130500

CAME GMBH KORNTAL BEI (STUTTGART)

☎ (+49) 07 11839590 ✉ (+49) 07 118395925

CAME GMBH SEEFELD BEI (BERLIN)

☎ (+49) 03 33988390 ✉ (+49) 03 339885508

CAME PL SP.ZO.O. WARSZAWA

☎ (+48) 022 8365076 ✉ (+48) 022 8369920

CAME UNITED KINGDOM LTD NOTTINGHAM

☎ (+44) 01159 387200 ✉ (+44) 01159 382694