



control units

mindy TT1V

Instructions and warnings for the fitter

Istruzioni ed avvertenze per l'installatore

Instructions et recommandations pour l'installateur

Anweisungen und Hinweise für den Installateur

Instrucciones y advertencias para el instalador

Instrukcje i uwagi dla instalatora

Aanwijzingen en aanbevelingen voor de installateur



COMPANY
WITH QUALITY SYSTEM
CERTIFIED BY DNV
=ISO 9001/2000=

Nice

Avertissements

La logique de commande TT1V est destinée à la commande d'un moteur asynchrone monophasé alimenté à la tension de secteur pour l'automatisation de stores vénitiens, toute autre utilisation est impropre et interdite.

L'installation doit être effectuée par du personnel technique dans le plein respect des normes électriques et de sécurité en vigueur.

1) Description du produit

La logique de commande TT1V permet de commander un moteur asynchrone monophasé à la tension de secteur avec connexions type "COMMUN" "MONTÉE" "DESCENTE", utilisé pour l'automatisation de stores vénitiens. La logique de commande possède un récepteur radio incorporé qui fonctionne à la fréquence de 433,92 MHz avec technologie rolling code qui garantit des niveaux de sécurité élevés. Pour chaque logique de commande, il est possible de mémoriser jusqu'à 30 émetteurs de la série "ERGO" (fig. 1) et "PLANO" (fig. 2) ou capteurs radio "VOLO S RADIO" (fig. 3). À chaque commande, durant les 2÷3 secondes de pression de l'émetteur, la commande est de type "homme mort" et permet d'orienter les lamelles des stores, quand ce temps est écoulé la commande activera le moteur en mode semi-automatique en portant à terme la manœuvre de montée ou de descente. Si l'on utilise les capteurs climatiques "VOLO S RADIO" (fig. 3), il est possible de gérer automatiquement le mouvement des stores vénitiens suivant les conditions de vent, de soleil ou de pluie.

Note: En dehors de "ERGO", "PLANO" et "VOLO S RADIO", la logique peut gérer aussi d'autres types d'émetteurs et d'autres modes de fonctionnement, pour tout renseignement voir le chapitre 4) "Approfondissements".

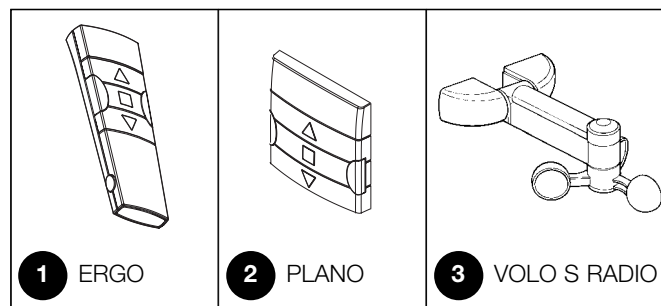

2) Installation

⚠ Les installations électriques et les automatisations doivent être exécutées par du personnel expérimenté et qualifié dans le respect des normes en vigueur. Toutes les connexions doivent être effectuées quand l'installation n'est pas alimentée.

1. Dénuder le câble moteur et le câble d'alimentation sur environ 3 cm puis chaque conducteur sur environ 5 mm.
2. Ouvrir le boîtier en enlevant le bouchon passe-câbles comme l'indique la fig. 5.
3. Passer les deux câbles dans les trous passe-câbles du bouchon (voir fig. 6).
4. Extraire la carte électronique de quelques centimètres (voir fig. 7).
5. Connecter les fils aux bornes comme l'indique la fig. 8 en respectant

- le schéma de la fig. 4 et les indications du chapitre 2.1.
6. Replier les câbles comme l'indique la fig. 9.
7. Pousser la carte à l'intérieur du boîtier, vérifier que la partie dénudée du câble se trouve complètement à l'intérieur du boîtier, faire coulisser le bouchon jusqu'à la fermeture parfaite du boîtier (voir fig. 10).
8. La logique de commande peut être positionnée directement dans le caisson, utiliser éventuellement du ruban biadhésif pour la fixation. Pour éviter le risque d'infiltrations d'eau, il faut la placer avec les câbles vers le bas comme l'indique la fig. 11, et éviter absolument de la mettre avec les câbles en haut (fig. 12).

⚠ le boîtier ne doit être percé sous aucun prétexte.

2.1) Branchements électriques

⚠ Respecter scrupuleusement les connexions prévues, en cas de doute, NE PAS tenter en vain mais consulter les notices techniques d'approfondissement disponibles également sur le site www.niceforyou.com

Une connexion erronée peut endommager gravement la logique de commande.

4

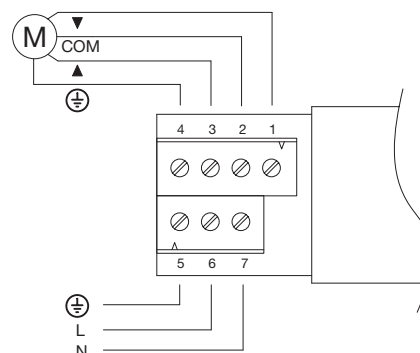

2.1.1) Branchement moteur

Le moteur asynchrone monophasé, alimenté à la tension de secteur, doit être connecté aux bornes 1-2-3-4 (DESCENTE, COMMUN, MONTÉE, TERRE).

"DESCENTE" correspond à la touche ▼ des émetteurs, "MONTÉE" à la touche ▲ (direction intervention anémomètre). Si le sens de rotation n'est

pas correct, échanger les connexions des bornes 1 et 3.

⚠ Ne pas brancher plus d'un moteur à chaque logique de commande, utiliser éventuellement les extensions "TTE"

2.1.2) Alimentation

L'alimentation principale de la logique de commande doit être effectuée en utilisant les bornes 5-6-7 (terre, phase, neutre) comme l'indique la fig. 4.

2.1.3) Capteurs climatiques

La logique de commande gère des capteurs climatiques par radio type "VOLO S RADIO" (jusqu'à un maximum de 3). La mémorisation d'un capteur "VOLO S RADIO" s'effectue comme pour un émetteur normal: suivre la procédure du tab. "A2". Les niveaux d'intervention doivent être programmés directement sur le capteur "VOLO S RADIO". L'intervention

prioritaire est celle du vent, puis celle de la pluie et du soleil. Pour tout détail se référer au manuel de "VOLO S RADIO".

⚠ Une intervention de l'anémomètre provoque une commande équivalente à la touche ~ des émetteurs.







3) Programmations

Chaque émetteur ou capteur radio est reconnu par la logique de commande à travers un "code" distinct pour chacun d'eux. Il faut donc procéder à la "mémorisation", phase à travers laquelle on prépare la logique de commande à reconnaître chaque émetteur.

⚠ • Toutes les séquences de mémorisation sont temporisées, c'est-à-dire qu'elles doivent être effectuées dans les limites de temps prévues.







- Avec des émetteurs qui prévoient plusieurs "groupes", avant de procéder à la mémorisation, il faut choisir le groupe auquel associer la logique de commande.
- La programmation par radio peut avoir lieu dans toutes les logiques de commande qui se trouvent dans le rayon de portée de l'émetteur ; il est donc opportun de n'alimenter que celle qui est concernée par l'opération.

Quand la mémoire ne contient aucun émetteur, on peut procéder à l'enregistrement du premier de la manière suivante:

Tableau "A1" Mémorisation du premier émetteur (fig. 13)	Exemple
1. Dès que la logique est alimentée, on entend 2 longs bips (biip)	 
2. Dans les 5 secondes qui suivent, presser et maintenir enfoncée la touche ■ de l'émetteur à mémoriser (pendant environ 3 secondes)	  3s
3. Relâcher la touche ■ quand on entend le premier des 3 bips qui confirment la mémorisation	 

Note: Si des émetteurs ont déjà été mémorisés dans la logique, à l'allumage on entend 2 bips brefs (bip) et on ne pourra pas procéder comme ci-dessus mais il faudra utiliser l'autre mode de mémorisation (Tableau "A2")

Quand un ou plusieurs émetteurs ont déjà été mémorisés, il est possible d'en activer d'autres en procédant de la façon suivante:

Tableau "A2" Mémorisation d'autres émetteurs (fig. 14)	Exemple
1. Maintenir enfoncée la touche ■ du nouvel émetteur jusqu'à ce que l'on entende un bip (au bout d'environ 5 secondes) puis la relâche	Nouveau   5s
2. Presser lentement 3 fois la touch ■ d'un émetteur déjà mémorisé	Ancien   X3
3. Presser encore la touche ■ du nouvel émetteur et la relâcher au premier des 3 bips	Nouveau  

Note: Si la mémorisation a été effectuée correctement, on entendra 3 longs bips. Quand la mémoire est pleine (30 émetteurs), 6 bips indiqueront que l'émetteur n'a pas pu être mémorisé.











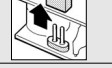



S'il se révèle nécessaire d'effacer la mémoire de la logique de commande, on peut effectuer cette procédure.

L'effacement de la mémoire est possible:

- avec un émetteur non mémorisé en commençant à partir du point A.
- avec un émetteur déjà mémorisé en commençant la procédure à partir du point N°1

On peut effacer:

- uniquement les émetteurs en s'arrêtant au point 4
- toutes les données (émetteurs et programmation du temps de travail), en complétant la procédure jusqu'au point 5.

Tableau "A3" Effacement de la mémoire (fig. 15)	Exemple
➔ A Avec la logique de commande non alimentée, enlever le cavalier présent sur la carte (voir fig. 15). Le cavalier doit être remis en place à la fin de la procédure d'effacement.	 
B Alimenter la logique de commande et attendre les bips initiaux	 
➔ 1 Maintenir enfoncée la touche ■ d'un émetteur déjà mémorisé jusqu'à ce que l'on entende un bip (au bout d'environ 5 secondes) puis la relâcher	  5s
2 Maintenir enfoncée la touche ▲ de l'émetteur jusqu'à ce que l'on entende 3 bips ; relâcher la touche ▲ exactement durant le troisième bip.	 
3 Maintenir enfoncée la touche ■ de l'émetteur jusqu'à ce que l'on entende 3 bips ; relâcher la touche ■ exactement durant le troisième bip	 
➔ 4 Maintenir enfoncée la touche ▼ de l'émetteur jusqu'à ce que l'on entende 3 bips ; relâcher la touche ▼ exactement durant le troisième bip	 
5 Si l'on souhaite effacer toutes les données présentes dans la mémoire, dans les 2 secondes presser simultanément les 2 touches ▼ ▲ jusqu'à ce que l'on entende le premier des 5 bips, puis les relâcher.	  





Note: Les 5 bips signalent que tous les codes en mémoire ont été effacés.

F

3.1) Programmation du temps de travail

Le "Temps de Travail" est le temps pendant lequel la logique commande le moteur ; la valeur d'usine ou après l'effacement total de la mémoire est d'environ 150 secondes. Si on le désire, il est possible de modifier le temps de travail d'un minimum de 4 secondes à un maximum de 240. La procédure de programmation s'effectue en "auto-apprentissage", c'est-à-dire en mesurant le temps nécessaire pour effectuer toute la manœuvre.

Il faut mettre le moteur au niveau d'un fin de course et mesurer la manœuvre la plus lourde (et donc la plus lente) pour le moteur, normalement la montée. Il est conseillé de programmer le temps de travail quelques secondes en plus en respectant le temps strictement nécessaire à la manœuvre.

Tableau "A4" Programmation du temps de travail (fig. 16)		Exemple
1.	Maintenir enfoncée la touche ■ d'un émetteur déjà mémorisé jusqu'à ce que l'on entende un bip (au bout d'environ 5 secondes) puis la relâcher	 5s
2.	Presser de nouveau la touche ■ jusqu'à ce que l'on entende 4 bips brefs (au bout d'environ 5 secondes), puis la relâcher	 5s
3.	Presser la touche ▲ (ou la touche ▼) pour commencer la manœuvre et faire partir le comptage du temps	
4.	Attendre que le moteur complète la manœuvre et au bout de quelques secondes presser la touche ■ pour arrêter le comptage du temps: 3 bips signaleront la mémorisation du nouveau temps de travail	

Note: Pour rétablir le temps de travail programmé en usine (150 secondes) au point 3 presser la touche 5 jusqu'à ce que l'on entende le premier des 3 bips signalant que la programmation a été effectuée.

4) Approfondissements

En plus des émetteurs de la série "ERGO" et "PLANO", la logique reconnaît d'autres types d'émetteurs produits par Nice (voir chapitre 4.1 "Émetteurs utilisables").

En suivant certaines procédures de mémorisation des émetteurs, il est possible d'associer à chaque touche de l'émetteur une commande particulière (voir chapitre 4.2 "Programmation des émetteurs en Mode I et en Mode II).

4.1) Émetteurs utilisables

Le tableau "A5" indique les émetteurs utilisables avec le codage radio correspondant.



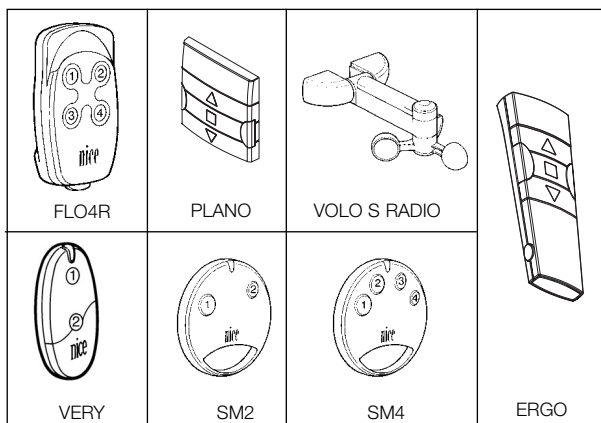

Tableau "A5"		Émetteurs
CODAGE		
FLOR	Rolling code	ERGO1 - ERGO4 - ERGO6
		PLANO1 - PLANO4 - PLANO6 - PLANO TIME
		VOLO S RADIO
		FLO1R - FLO2R - FLO4R
VERY VR		
SMILO	Rolling code	SM2 - SM4
FLO	Fixed code	FLO1 - FLO2 - FLO4
		VERY VE



Vu que les codages des émetteurs sont différents et que la logique de commande ne peut pas les reconnaître simultanément, le premier émetteur mémorisé détermine le type de codage et donc les émetteurs qui pourront être mémorisés par la suite.

Si l'on souhaite changer le type d'émetteurs, il faut effacer tous les codes (voir tableaux "A3" "A10").

Il est possible de vérifier le type de codage en comptant le nombre de bips émis par la logique de commande à l'allumage.

Tableau "A6"		Type de codage des émetteurs mémorisés
BIP		
1 bip bref		Émetteurs avec codage FLO
2 bips brefs		Émetteurs avec codage FLOR
3 bips brefs		Émetteurs avec codage SMILO
2 bips longs		Mémoire vide (aucun émetteur mémorisé)

4.2) Mémoire vide (aucun émetteur mémorisé)

Les tableaux "A1" et "A2" décrivent la mémorisation des émetteurs en Mode I où à chaque touche est associée une commande:

- touche 1 = ▲ = MONTÉE
- touche 2 = ■ = ARRÊT
- touche 3 = ▼ = DESCENTE

Il est possible de mémoriser les émetteurs aussi en Mode II, ce mode permet une plus grande flexibilité d'utilisation des émetteurs.

Dans la même logique de commande, on peut mémoriser des émetteurs aussi bien en Mode I qu'en Mode II.

Nous décrivons ci-après les différences entre les 2 modalités de programmation.

4.2.1) Mode I

Dans ce mode, la commande associée aux touches de l'émetteur est fixe: la touche 1 (ou ▲) commande la montée, la touche 2 (ou ■) commande un arrêt, la touche 3 (ou ▼) commande la descente, une éventuelle touche 4 commande un arrêt.

On effectue une unique phase de mémorisation pour chaque émetteur et **durant cette phase, la touche pressée n'a pas d'importance** ; une seule place est occupée en mémoire.

Pour mémoriser ou effacer les émetteurs en Mode I voir le chapitre 3 "Programmations".

Exemple	mémorisation Mode I
Touche 1 ou ▲	MONTÉE
Touche 2 ou ■	ARRÊT
Touche 3 ou ▼	DESCENTE
Touche 4	ARRÊT

4.2.2) Mode II

Ce mode permet d'associer à chaque touche de l'émetteur l'une des commandes suivantes: 1 "pas-à-pas" (montée-arrêt-descente-arrêt...), 2 "montée", 3 "descente", 4 "arrêt".

Si l'on souhaite associer à une autre touche du même émetteur une autre commande, il faut effectuer une nouvelle mémorisation.

Durant cette phase le choix de la touche sur laquelle on appuie est important et dans la mémoire une place est occupée pour chaque touche mémorisée.

Exemple 1	mémorisation Mode II	
Touche 1	MONTÉE	sur TT1V n°1
Touche 2	DESCENTE	sur TT1V n°1
Touche 3	MONTÉE	sur TT1V n°2
Touche 4	DESCENTE	sur TT1V n°2

Esempio 2	mémorisation Mode II	
Touche 1	PAS-À-PAS	sur TT1V n°1
Touche 2	PAS-À-PAS	sur TT1V n°2
Touche 3	MONTÉE	sur TT1V n°3
Touche 4	DESCENTE	sur TT1V n°3



- Il n'est pas possible d'effectuer la programmation du temps de travail avec un émetteur mémorisé en Mode II
- Si un émetteur est programmé en Mode II il ne peut pas être utilisé en mode "multigroupe".

Quand la mémoire ne contient aucun émetteur, on peut procéder à la mémorisation du premier en Mode II de la manière suivante:

Tableau "A7"	Mémorisation du premier émetteur en Mode II	Exemple
1.	Au moment où la logique de commande est alimentée, on entend 2 longs bips (biip)	ON
2.	Dans les 5 secondes qui suivent, presser la touche à mémoriser sur l'émetteur et la maintenir enfoncée jusqu'à la fin des 3 bips signalant que la mémorisation a été effectuée puis la relâcher	5s
3.	Dans les 3 secondes qui suivent, commencer à presser la même touche de l'émetteur un nombre de fois égal à la commande désirée: 1 = "pas-à-pas" 2 = "montée" 3 = "descente" 4 = "arrêt"	1-4 3s
4.	Au bout d'environ 3 secondes on entendra un nombre de bips égal à la commande sélectionnée	1-4 3s
5.	Dans les 2 secondes qui suivent, presser de nouveau la même touche pour confirmer la programmation et la relâcher au premier des 3 bips.	2s

Note: Si la mémorisation a été effectuée correctement, on entendra 3 longs bips. Si au point 4 on n'entend pas le nombre de bips égal à la commande désirée, attendre quelques secondes pour sortir de la procédure sans confirmer la mémorisation.

Quand un ou plusieurs émetteurs sont déjà mémorisés, il est possible d'en mémoriser d'autres en Mode II en suivant cette procédure:

Tableau "A8"	Mémorisation d'autres émetteurs en Mode II	Exemple
1.	Maintenir enfoncée la nouvelle touche à mémoriser sur l'émetteur jusqu'à ce que l'on entende un bip (au bout d'environ 5 secondes) puis la relâcher	Nouveau 5s
2.	Dans les 5 secondes qui suivent presser et maintenir enfoncée environ 5 secondes la touche d'un émetteur déjà mémorisé (ancien) jusqu'à ce que l'on entende 2 bips rapides, puis la relâcher.	Ancien 5s
3.	Dans les 5 secondes qui suivent, presser de nouveau la même touche de l'émetteur (ancien) un nombre de fois égal à la commande désirée: 1 = "pas-à-pas" 2 = "montée" 3 = "descente" 4 = "arrêt"	Ancien 1-4 5s
4.	Au bout d'environ 3 secondes on entendra un nombre de bips égal à la commande précédemment sélectionnée	1-4 3s
5.	Dans les 2 secondes qui suivent, presser de nouveau la nouvelle touche à mémoriser sur l'émetteur pour confirmer la programmation et la relâcher au premier des 3 bips.	Nouveau 2s

Note: Si la mémorisation a été effectuée correctement, on entendra 3 longs bips. Quand la mémoire est pleine (30 émetteurs), 6 bips indiqueront que l'émetteur ne peut pas être mémorisé.

Il est possible de mémoriser de manière simple un nouvel émetteur en maintenant les caractéristiques de l'ancien en suivant la procédure du tableau "A9".

Le nouvel émetteur ainsi mémorisé héritera des caractéristiques de l'ancien, c'est-à-dire que si l'ancien était mémorisé en Mode I, le nouveau fonctionnera lui aussi en Mode I; si l'ancien était mémorisé en Mode II, la touche du nouvel émetteur sera associée à la même commande que l'ancien.

Tableau "A9"	Mémorisation d'autres émetteurs	Exemple
1.	Maintenir enfoncée la touche du nouvel émetteur que l'on désire mémoriser pendant au moins 3 secondes puis la relâcher	Nouveau 3s
2.	Presser la touche de l'émetteur déjà activé (ancien) pendant au moins 3 secondes puis la relâcher	Ancien 3s
3.	Presser de nouveau la touche du nouvel émetteur pendant au moins encore 3 secondes puis la relâcher	Nouveau 3s
4.	Presser de nouveau la touche de l'ancien émetteur jusqu'à ce l'on entende 3 bips qui confirment la mémorisation du nouvel émetteur	Ancien 3s

Note: Quand la mémoire est pleine (30 émetteurs), 6 Bips indiqueront que l'émetteur ne peut pas être mémorisé.

S'il se révèle nécessaire d'effacer toutes les données contenues dans la mémoire de la logique de commande en utilisant un émetteur **mémorisé en Mode II**, on peut exécuter cette procédure.

On peut effacer:

- uniquement les émetteurs en s'arrêtant au point 4
- toutes les données (émetteurs et programmation du temps de travail), en complétant la procédure jusqu'au point 5.

Tableau "A10"	Effacement de la mémoire avec émetteur mémorisé en Mode II	Exemple
1.	Presser et relâcher une touche mémorisée en mode II, ne pas se préoccuper si le moteur se met en marche. Presser de nouveau et maintenir enfoncée la même touche de l'émetteur (le moteur doit maintenant cesser son mouvement) jusqu'à ce que l'on entende un bip (au bout d'environ 5 secondes), puis relâcher.	5s
2.	Presser de nouveau et maintenir enfoncée la même touche de l'émetteur jusqu'à ce que l'on entende 3 bips ; relâcher la touche exactement durant le troisième bip.	
3.	Presser de nouveau et maintenir enfoncée la même touche de l'émetteur jusqu'à ce que l'on entende 3 bips ; relâcher la touche exactement durant le troisième bip	
← 4.	Presser de nouveau et maintenir enfoncée la même touche de l'émetteur jusqu'à ce que l'on entende 3 bips ; relâcher la touche exactement durant le troisième bip	
5.	Si l'on veut effacer complètement toutes les données présentes dans la mémoire, dans les 2 secondes presser une nouvelle fois la même touche puis la relâcher	2s

Note: Au bout de quelques secondes, 5 bips signalent que tous les codes en mémoire ont été effacés.

5) Que faire si... petit guide en cas de problème !

Après l'alimentation de la logique de commande, on n'entend aucun bip et les émetteurs ne commandent aucun mouvement.

Contrôler que la logique de commande est correctement alimentée: la tension de secteur doit être présente entre les bornes 6-7. Si l'alimentation est correcte, il y a probablement une panne grave et la carte doit être remplacée.

Après une commande par radio, on entend 6 bips et la manœuvre ne démarre pas.

La radiocommande n'est pas synchronisée, il faut répéter la mémorisation de l'émetteur.

Après une commande, on entend 10 Bips puis la manœuvre démarre.

L'autodiagnostic des paramètres en mémoire a détecté une anomalie quelconque. Dans ce cas il faut effectuer un effacement total de la mémoire et répéter la mémorisation des émetteurs et la programmation du temps de travail

On n'arrive pas à programmer le temps de travail en suivant la procédure du tableau "A4"

Il n'est pas possible de programmer le temps de travail avec les émetteurs mémorisés en Mode II, vérifier que l'émetteur est mémorisé en Mode I (touche ▲ = MONTÉE, touche ■ = ARRÊT, touche ▼ = DESCENTE)

Le moteur est arrêté mais parfois il faut donner deux fois la commande de pas-à-pas pour le mettre en marche.

Le temps de travail programmé pourrait être trop long par rapport à la durée effective de la manœuvre même si le moteur est arrêté au niveau d'un fin de course, la logique de commande pourrait considérer le moteur encore en mouvement à cause d'une commande précédente. Dans ce cas, la première commande est interprétée comme un ARRÊT et la deuxième comme une commande de mouvement. Dans ce cas il suffit de programmer correctement le temps de travail (voir chapitre 3.1)

6) Caractéristiques techniques

Toutes les caractéristiques se réfèrent à une température de 20 °C

Logique de commande

Alimentation	: 230Vac (+10-15%) 50Hz
Puissance maximum moteurs	: 500W / 400VA
Température de fonctionnement	: -20 ÷ 50 °C
Dimensions / poids	: 98 x 26 x 20 / 45g
Indice de protection	: IP55 (boîtier intact)
Temps d'orientation des lamelles	: 2-3 secondes avec commande "homme mort"
Durée manœuvre	: De 4 à 250 secondes (en usine env. 150 s) après le temps d'orientation

Récepteur radio

Fréquence	: 433.92MHz
Codage	: FLO (fixed code), FLOR (rolling code) SMILO (rolling code)
Nombre d'émetteurs mémorisables	: 30 avec au maximum 3 capteurs climatiques
Portée des émetteurs	: Estimée à 150 m en espace libre et à 20 m à l'intérieur d'édifices *

* La portée des émetteurs est fortement influencée par d'autres dispositifs qui opèrent à la même fréquence avec des émissions continues telles que les alarmes, les écouteurs radio, etc. et qui interfèrent avec le récepteur de la logique de commande.

Nice se réserve le droit d'apporter des modifications aux produits à tout moment si elle le jugera nécessaire.

Déclaration de conformité

N°: 189/TT1V Rev 0

Nice S.p.a. via Pezza Alta, 13 Rustignè Oderzo (TV) ITALY déclare que le produit: "mindy TT1V" est conforme aux conditions essentielles de sécurité des directives R&TTE 1999/5/CE

Date
17-05-2004

Administrateur Délégué
Lauro Buoro

F

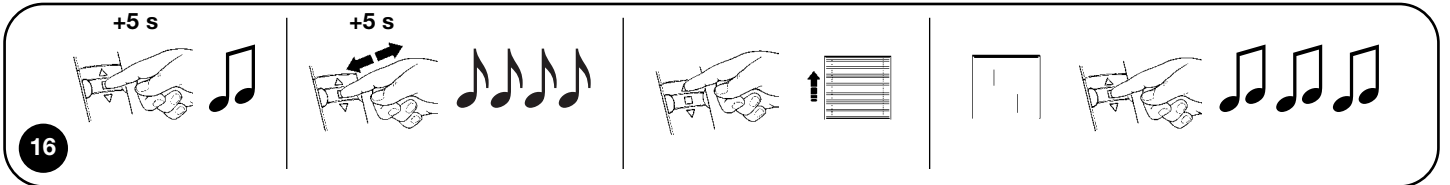
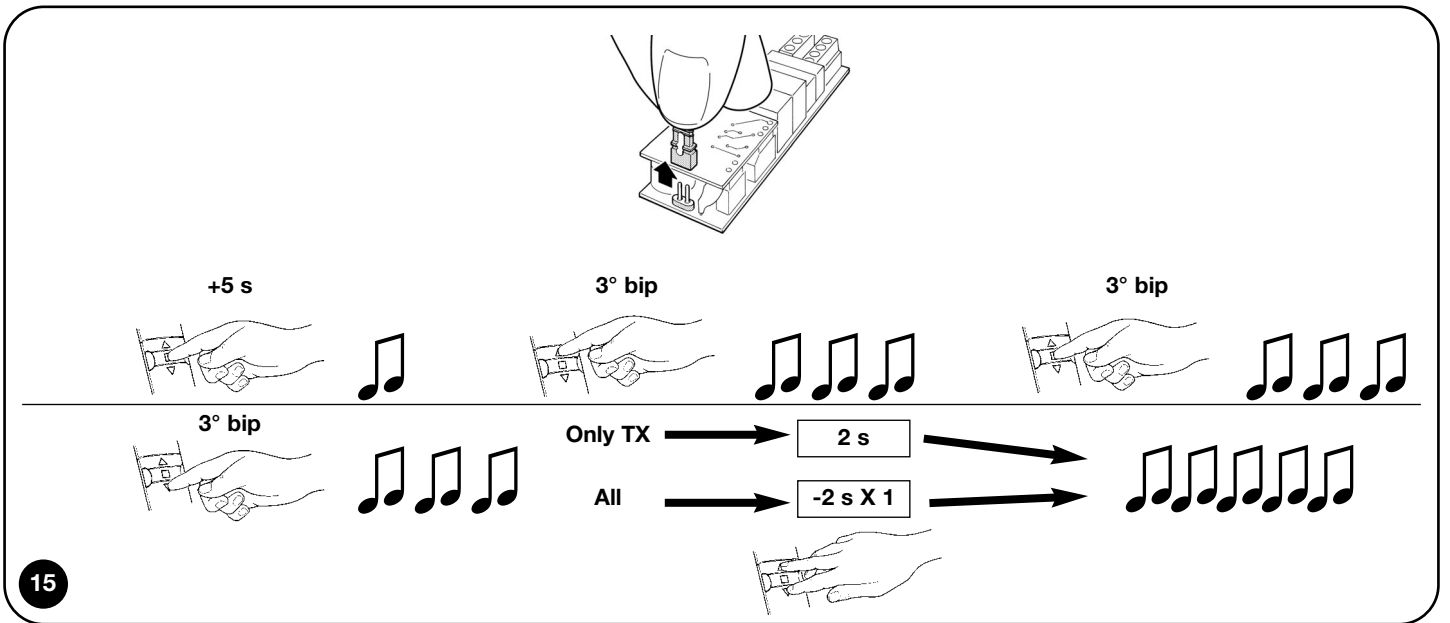
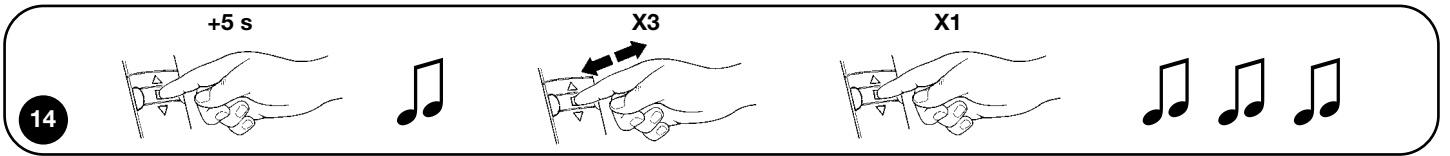
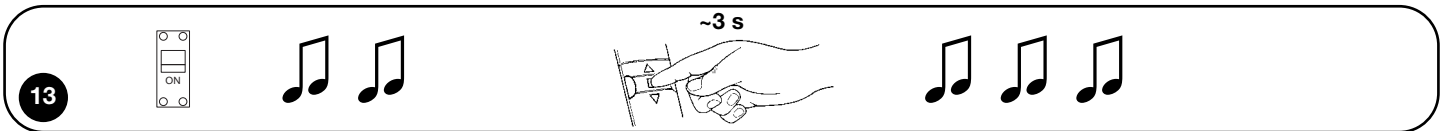
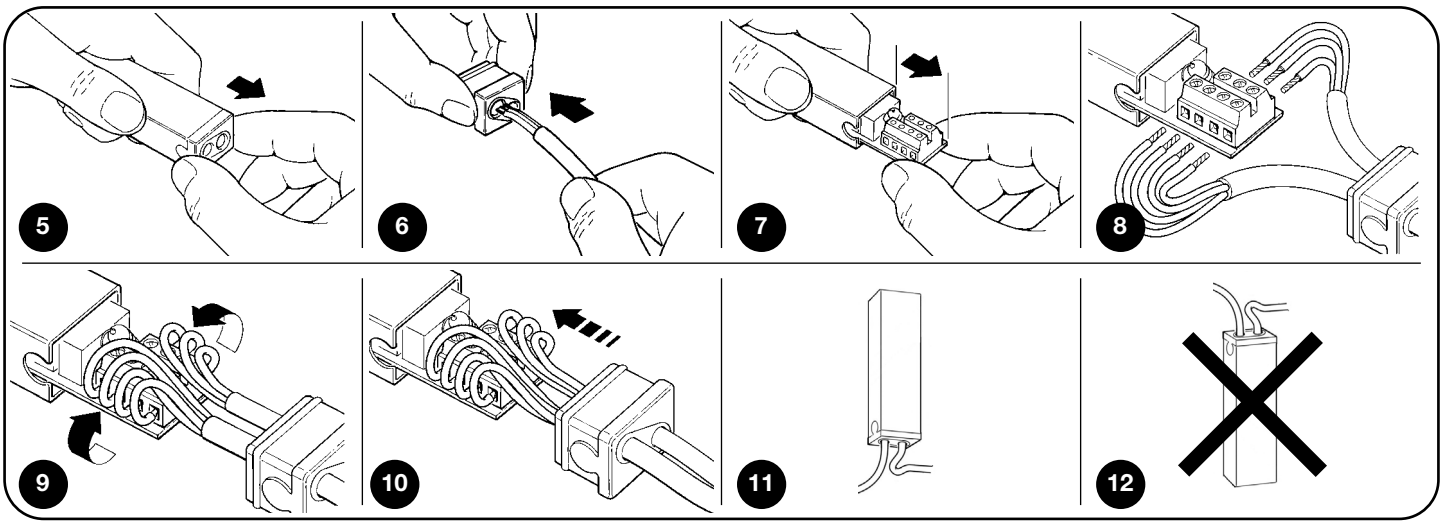

COMPANY
WITH QUALITY SYSTEM
CERTIFIED BY DNV
=ISO 9001/2000=

Nice SpA
Oderzo TV Italia
Tel. +39.0422.85.38.38
Fax +39.0422.85.35.85
info@niceforyou.com

Nice Padova
Sarmeola di Rubano PD Italia
Tel. +39.049.89.78.93.2
Fax +39.049.89.73.85.2
info.pd@niceforyou.com

Nice Roma
Roma Italia
Tel. +39.06.72.67.17.61
Fax +39.06.72.67.55.20
info.roma@niceforyou.com

Nice France
Buchelay
Tel. +33.(0)1.30.33.95.95
Fax +33.(0)1.30.33.95.96
info@nicefrance.fr

Nice Rhône-Alpes
Decines Charpieu France
Tel. +33.(0)4.78.26.56.53
Fax +33.(0)4.78.26.57.53
info.lyon@nicefrance.fr

Nice France Sud
Aubagne France
Tel. +33.(0)4.42.62.42.52
Fax +33.(0)4.42.62.42.50
info.marseille@nicefrance.fr

Nice Belgium
Leuven (Heverlee)
Tel. +32.(0)16.38.69.00
Fax +32.(0)16.38.69.01
info@nicebelgium.be

Nice España Madrid
Tel. +34.9.16.16.33.00
Fax +34.9.16.16.30.10

Nice España Barcelona
Tel. +34.9.35.88.34.32
Fax +34.9.35.88.42.49

Nice Polska
Pruszków
Tel. +48.22.728.33.22
Fax +48.22.728.25.10
info@nice.com.pl

Nice China
Shanghai
Tel. +86.21.525.706.34
Fax +86.21.621.929.88
info@niceforyou.com.cn

www.niceforyou.com

Nice Gate is the doors and gate automation division of Nice

Nice Screen is the rolling shutters and awnings automation division of Nice